

ОБЩИЙ КАТАЛОГ

Catalogo generale /
General catalogue



2019

Отдел маркетинга Italon / Ufficio Marketing Italon / Italon Marketing Office



ИТАЛЬЯНСКИЙ СТИЛЬ РУССКОЙ КЕРАМИКИ

ОБЩИЙ КАТАЛОГ

Catalogo generale /
General catalogue



2019

ОГЛАВЛЕНИЕ

Indice /
Index

	КЕРАМОГРАНИТ ОКРАШЕННЫЙ В МАССЕ GRES PORCELLANATO COLORATO IN MASSA / FULL BODY COLOURED PORCELAIN STONWARE
	НАСТЕННАЯ ПЛИТКА ИЗ БЕЛОЙ ГЛИНЫ RIVESTIMENTO IN PASTA BIANCA / WHITE-BODY WALLTILE
	ГЛАЗУРОВАННЫЙ КЕРАМОГРАНИТ GRES PORCELLANATO SMALTATO / GLAZED PORCELAIN STONWARE
	КЕРАМОГРАНИТ ОКРАШЕННЫЙ В МАССЕ GRES PORCELLANATO COLORATO IN MASSA / FULL BODY COLOURED PORCELAIN STONWARE
	ГОМОГЕННЫЙ КЕРАМОГРАНИТ GRES PORCELLANATO A TUTTA MASSA / FULL BODY PORCELAIN STONWARE

ПОЧЕМУ ITALON / PERCHÉ ITALON / WHY ITALON	6
ПОЧЕМУ КЕРАМОГРАНИТ? / PERCHÉ SCEGLIERE LA CERAMICA? / WHY CHOOSE CERAMICS?	8
БЕРЕЖНОЕ ОТНОШЕНИЕ К ОКРУЖАЮЩЕЙ СРЕДЕ / LA SOSTENIBILITÀ AMBIENTALE COME VALORE / ECO-SUSTAINABILITY AS A CORE VALUE	10
СИЛА – В НОВОЙ ТОЛЩИНЕ / LA FORZA IN UN NUOVO SPESSORE / THE POWER OF A NEW THICKNESS	12



РУМ / ROOM	16
МИЛЛЕНИУМ / MILLENNIUM	36
ЛОФТ / LOFT	52
3D ЭКСПИРИЕНС / 3D EXPERIENCE	64
ШАРМ ЭКСТРА / CHARME EXTRA	72
ДЖЕНЕЗИС / GENESIS	94
МАТЕРИЯ / MATERIA	110
ЭЛЕМЕНТ / ELEMENT	128
ШАРМ ЭВО / CHARME EVO	140
КОНТЕМПОРА / CONTEMPORA	162
СЕРФЕЙС / SURFACE	178
ТРАВЕРТИНО+ / TRAVERTINO+	190
ЭЛИТ / ELITE	210
НЭЙЧЕРАЛ ЛАЙФ / NATURAL LIFE	226
ШАРМ / CHARME	244
КЛАЙМБ / CLIMB	258
ВАНДЕР / WONDER	272
МАНЕТИК / MAGNETIQUE	282
УРБАН / URBAN	292
МЕЗОН / MAISON	302
ТАЙМЛЕС / TIMELESS	310



РУМ / ROOM	16
3D ЭКСПИРИЕНС / 3D EXPERIENCE	64
ШАРМ ЭКСТРА / CHARME EXTRA	72
ЭЛЕМЕНТ / ELEMENT	128
ШАРМ ЭВО / CHARME EVO	140
ТРАВЕРТИНО+ / TRAVERTINO+	190
ЭЛИТ / ELITE	210
ШАРМ / CHARME	244



АРТВОРК / ARTWORK	322
КЛАСС / CLASS	328



СКАЙЛАЙН / SKYLINE	336
ЭВЕРСТОУН / EVERSTONE	346
ЭКЛИПС / ECLIPSE	356
АУРИС / AURIS	360
НОВА / NOVA	364



ИМЭДЖИН / IMAGINE	370
ПРЕСТИЖ / PRESTIGE	374
БЕЙСИК / BASIC	378

ТЕХНИЧЕСКИЕ ХАРАКТЕРИСТИКИ / CARATTERISTICHE TECNICHE / TECHNICAL FEATURES	384
---	-----

ПЕРЕЧЕНЬ ЭФФЕКТОВ

Indice aspetto /
Look index

МРАМОР / MARMO / MARBLE	
ШАРМ ЭКСТРА / CHARME EXTRA	72
ШАРМ ЭВО / CHARME EVO	140
ТРАВЕРТИНО+ / TRAVERTINO+	190
ЭЛИТ / ELITE	210
ШАРМ / CHARME	244
ВАНДЕР / WONDER	272
КЛАСС / CLASS	328
ПРЕСТИЖ / PRESTIGE	374
ДЕРЕВО / LEGNO / WOOD	
РУМ / ROOM	16
ЛОФТ / LOFT	52
ЭЛЕМЕНТ ВУД / ELEMENT WOOD	128
НЭЙЧЕРАЛ ЛАЙФ ВУД / NATURAL LIFE WOOD	236
МЕЗОН / MAISON	302
ТАЙМЛЕС / TIMELESS	310
БЕТОН / CEMENTO / CONCRETE	
МИЛЛЕНИУМ / MILLENNIUM	36
УРБАН / URBAN	292
АРТВОРК / ARTWORK	322
СКАЙЛАЙН / SKYLINE	336
ЭКЛИПС / ECLIPSE	356
КАМЕНЬ / PIETRA / STONE	
РУМ / ROOM	16
ДЖЕНЕЗИС / GENESIS	94
МАТЕРИЯ / MATERIA	110
КОНТЕМПОРА / CONTEMPORA	162
НЭЙЧЕРАЛ ЛАЙФ СТОУН / NATURAL LIFE STONE	228
КЛАЙМБ / CLIMB	258
МАНЕТИК / MAGNETIQUE	282
ЭВЕРСТОУН / EVERSTONE	346
АУРИС / AURIS	360
НОВА / NOVA	364
БЕЙСИК / BASIC	378
ДИЗАЙН / DESIGN / DESIGN	
РУМ / ROOM	16
3D ЭКСПИРИЕНС / 3D EXPERIENCE	64
СЕРФЕЙС / SURFACE	178
ЭЛЕМЕНТ СИЛК / ELEMENT SILK	128
ИМЭДЖИН / IMAGINE	370

ПЕРЕЧЕНЬ ФОРМАТОВ

Indice formato /
Size index

80x160 см		КОНТЕМПОРА / CONTEMPORA	162	МАТЕРИЯ / MATERIA	110
МИЛЛЕНИУМ / MILLENNIUM	36	СЕРФЕЙС / SURFACE	178	ШАРМ ЭВО / CHARME EVO	140
ШАРМ ЭКСТРА / CHARME EXTRA	72	ТРАВЕРТИНО+ / TRAVERTINO+	190	КОНТЕМПОРА / CONTEMPORA	162
МАТЕРИЯ / MATERIA	110	ЭЛИТ / ELITE	210	ТРАВЕРТИНО+ / TRAVERTINO+	190
ШАРМ ЭВО / CHARME EVO	140	НЭЙЧЕРАЛ ЛАЙФ СТОУН / NATURAL LIFE STONE	228	НЭЙЧЕРАЛ ЛАЙФ СТОУН / NATURAL LIFE STONE	228
КОНТЕМПОРА / CONTEMPORA	162	ШАРМ / CHARME	244	КЛАЙМБ / CLIMB	258
СЕРФЕЙС / SURFACE	178	КЛАЙМБ / CLIMB	258	ВАНДЕР / WONDER	272
20x160 см		ВАНДЕР / WONDER	272	МАНЕТИК / MAGNETIQUE	282
ЛОФТ / LOFT	52	МАНЕТИК / MAGNETIQUE	282	ЭКЛИПС / ECLIPSE	356
80x80 см		УРБАН / URBAN	292	АУРИС / AURIS	360
МИЛЛЕНИУМ / MILLENNIUM	36	СКАЙЛАЙН / SKYLINE	336	НОВА / NOVA	364
ШАРМ ЭКСТРА / CHARME EXTRA	72	ЭВЕРСТОУН / EVERSTONE	346	30x30 см	
МАТЕРИЯ / MATERIA	110	ЭКЛИПС / ECLIPSE	356	КЛАЙМБ / CLIMB	258
ШАРМ ЭВО / CHARME EVO	140	АУРИС / AURIS	360	ВАНДЕР / WONDER	272
КОНТЕМПОРА / CONTEMPORA	162	НОВА / NOVA	364	МАНЕТИК / MAGNETIQUE	282
60x120 см		ИМЭДЖИН / IMAGINE	370	АРТВОРК / ARTWORK	322
РУМ / ROOM	16	ПРЕСТИЖ / PRESTIGE	374	БЕЙСИК / BASIC	378
ШАРМ ЭКСТРА / CHARME EXTRA	72	БЕЙСИК / BASIC	378	7,5x30 см	
ДЖЕНЕЗИС / GENESIS	94	59x59 см		МАТЕРИЯ / MATERIA	110
МАТЕРИЯ / MATERIA	110	ШАРМ ЭКСТРА / CHARME EXTRA	72	ЭЛЕМЕНТ ВУД / ELEMENT WOOD	128
ЭЛЕМЕНТ ВУД / ELEMENT WOOD	128	ШАРМ ЭВО / CHARME EVO	140	60x60 см	X2
ШАРМ ЭВО / CHARME EVO	140	ТРАВЕРТИНО+ / TRAVERTINO+	190	РУМ / ROOM	16
КОНТЕМПОРА / CONTEMPORA	162	ЭЛИТ / ELITE	210	ДЖЕНЕЗИС / GENESIS	94
СЕРФЕЙС / SURFACE	178	ШАРМ / CHARME	244	МАТЕРИЯ / MATERIA	110
УРБАН / URBAN	292	ВАНДЕР / WONDER	272	КОНТЕМПОРА / CONTEMPORA	162
СКАЙЛАЙН / SKYLINE	336	45x90 см		НЭЙЧЕРАЛ ЛАЙФ ВУД / NATURAL LIFE WOOD	192
ЭВЕРСТОУН / EVERSTONE	346	ШАРМ ЭВО / CHARME EVO	140	КЛАЙМБ / CLIMB	258
30x120 см		ТРАВЕРТИНО+ / TRAVERTINO+	190	МАНЕТИК / MAGNETIQUE	282
МЕЗОН / MAISON	302	УРБАН / URBAN	292	СКАЙЛАЙН / SKYLINE	336
20x120 см		44x88 см		ЭВЕРСТОУН / EVERSTONE	346
РУМ / ROOM	16	ШАРМ ЭВО / CHARME EVO	140	48x80 см	
ЭЛЕМЕНТ ВУД / ELEMENT WOOD	128	22,5x90 см		РУМ / ROOM	16
МЕЗОН / MAISON	302	НЭЙЧЕРАЛ ЛАЙФ ВУД / NATURAL LIFE WOOD	192	3D ЭКСПИРИЕНС / 3D EXPERIENCE	64
15x120 см		ТАЙМЛЕС / TIMELESS	310	25x75 см	
МЕЗОН / MAISON	302	45x45 см		ШАРМ ЭКСТРА / CHARME EXTRA	72
60x60 см		МАТЕРИЯ / MATERIA	110	ЭЛЕМЕНТ СИЛК / ELEMENT SILK	128
РУМ / ROOM	16	ТРАВЕРТИНО+ / TRAVERTINO+	190	ШАРМ ЭВО / CHARME EVO	140
МИЛЛЕНИУМ / MILLENNIUM	36	НЭЙЧЕРАЛ ЛАЙФ СТОУН / NATURAL LIFE STONE	228	ТРАВЕРТИНО+ / TRAVERTINO+	190
ШАРМ ЭКСТРА / CHARME EXTRA	72	КЛАСС / CLASS	328	ЭЛИТ / ELITE	210
ДЖЕНЕЗИС / GENESIS	94	30x60 см		ШАРМ / CHARME	244
МАТЕРИЯ / MATERIA	110	РУМ / ROOM	16		
ШАРМ ЭВО / CHARME EVO	140	ШАРМ ЭКСТРА / CHARME EXTRA	72		
		ДЖЕНЕЗИС / GENESIS	94		



ПОЧЕМУ ITALON

Perchè Italon /
Why Italon

Выбрать Italon – значит иметь возможность рассчитывать на ценного и надёжного партнёра, который в силу принадлежности к промышленной группе Concorde, мировому лидеру в производстве керамики, в состоянии предложить отличные по качеству и эстетике изделия, созданные с применением самых передовых производственных технологий и итальянских ноу-хау, и обладающие при этом уникальным итальянским стилем.

Scegliere Italon significa poter contare su un partner che, forte della sua appartenenza al Gruppo Concorde, leader mondiale del settore dei produttori di ceramica, è in grado di abbinare costante innovazione tecnologica ad un solido e collaudato know how italiano, per offrire un prodotto qualitativamente eccellente, con un tocco di inconfondibile stile italiano.

Choosing Italon means knowing you can rely on a partner that is part of the Gruppo Concorde, one of the world-leaders in the ceramic manufacturing industry, and is able to offer avant-garde technology and a fine-tuned Italian know-how, which means products of the highest excellence and unmistakable touch of Italian style.



ПОЧЕМУ КЕРАМОГРАНИТ?

Perchè scegliere la ceramica? /
Why choose ceramics?

Керамогранит – натуральный и надежный материал: гигиеничный, гипоаллергенный, не выделяет вредные вещества и не вредит здоровью, а также полностью перерабатывается.

Благодаря своим уникальным характеристикам керамогранит надежен в применении: не деформируется, морозостоек, выдерживает агрессивное химическое воздействие и легко очищается. Но это еще не все: керамогранит не горит, долговечен, легок в монтаже, и всегда выглядит как новый!

А еще... керамогранит прекрасен!

La ceramica è un materiale naturale e sicuro: è completamente riciclabile, igienica, anallergica, inodore, non rilascia sostanze nocive, quindi rispetta l'ambiente e la salute.

Grazie alle sue prestazioni, il gres porcellanato è un materiale forte: non si deforma, non gela e resiste ai detergenti chimici più aggressivi, si pulisce facilmente con tutti i prodotti per la pulizia della casa.

Grazie alle sue prestazioni, la ceramica è un materiale sicuro: non brucia, è resistente, si posa facilmente ed è sempre come nuova col passare del tempo.

La ceramica è bellissima!

Ceramic material is natural and safe: it is fully recyclable, hygienic, odourless and does not release harmful substances, so it is kind to both the environment and health.

Porcelain stoneware is a strong, high-performance material: it maintains its shape, does not freeze and is resistant to the most aggressive chemical detergents. It can easily be cleaned with all kinds of household cleaning products.

Thanks to its excellent performance, ceramic material is safe: it is resistant, does not burn, can be laid easily, and remains as good as new over time.

Ceramics is fantastic!

БЕРЕЖНОЕ ОТНОШЕНИЕ К ОКРУЖАЮЩЕЙ СРЕДЕ

La sostenibilità ambientale come valore /
Eco-sustainability as a core value

Компания Italon бережно относится к окружающей среде и считает, что архитектура и экология неразрывно связаны между собой. Благодаря используемому в производстве вторичному сырью, керамогранит Italon участвует в программе сертификации по системе LEED. Это рейтинговая сертификационная система оценки зданий по степени экологической чистоты, распространенная в более чем 40 странах мира. Оценочные параметры установлены Советом по экологическому строительству, а присвоенные баллы свидетельствуют о соответствии проекта экологическим требованиям.

Italon è attenta all'architettura sostenibile e all'ambiente. Grazie al recupero di elevati quantitativi di scarti di produzione, le soluzioni Italon contribuiscono al raggiungimento di crediti LEED, il sistema di certificazione diffuso in oltre 40 paesi in tutto il mondo.

I parametri sono stati stabiliti dal Green Building Council e i crediti testimoniano che un prodotto consente di dare vita a progetti nell'ottica della sostenibilità ambientale.

Italon strongly believes in sustainable architecture and cares for the environment. Thanks to the use of recycled materials, Italon solutions contribute to the achievement of LEED credits, the certification system that has been adopted in more than 40 countries throughout the world.

The standards are set by the Green Building Council and credits are proof that using a particular product means being able to create projects with a view to environmental sustainability.



16.324 т*

СЭКОНОМЛЕННОГО
СЫРЬЯ БЛАГОДАРЯ
ВТОРИЧНОМУ
ИСПОЛЬЗОВАНИЮ
В ПРОИЗВОДСТВЕ
НЕОБОЖЖЕННЫХ
КЕРАМИЧЕСКИХ
ОТХОДОВ

MATERIE PRIME
NON ESTRATTE GRAZIE AL
RECUPERO DI SCARTI CRUDI

RAW MATERIALS NOT MINED
THANKS TO THE
RECOVERY OF RAW WASTE

* Данные за 2018
* Dati riferiti all'anno 2018
* Datas related to 2018

100%

РЕКУПЕРАЦИЯ
ОТРАБОТАННОЙ ВОДЫ

ACQUE REFLUE
RECUPERATE

WASTE WATER
RECOVERED

97,8%

РАЗДЕЛЬНО СОБРАННЫХ
ОТХОДОВ ОТПРАВЛЕННЫ
НА ПЕРЕРАБОТКУ

RIFIUTI AVVIATI A RACCOLTA DIFFE-
RENZIATA

WASTE SENT
FOR RECYCLING

65

АРТИКУЛОВ
СЕРТИФИЦИРОВАННЫ ПО
СТАНДАРТУ LEED

PRODOTTI CERTIFICATI
LEED

LEED
CERTIFIED PRODUCTS



СИЛА – В НОВОЙ ТОЛЩИНЕ

La forza in un nuovo spessore /
The power of a new thickness

X2
СТИЛЬ И СИЛА

X2 – это первый керамогранит российского производства толщиной 2 см для использования в жилых или общественных контекстах, где от покрытий требуются повышенные эксплуатационные качества.

Керамогранит X2 экологичный, так как изготовлен из натурального сырья, лёгок в укладке, устойчив к температурным перепадам, ударам, химикатам и отлично подходит для применения в парках, в садах, на террасах, во дворах, в бассейнах, на участках вокруг банков, жилых комплексов и торговых центров.

X2 è il primo marchio di produzione in Russia di superfici in gres porcellanato con spessore di 2 cm specifiche per le zone che richiedono elevate proprietà tecniche, sia in spazi commerciali che residenziali. X2 è rispettoso dell'ambiente perché fatto di materie prime naturali, è facile da posare, è resistente agli sbalzi termici, agli urti, agli attacchi chimici e trova la sua ragione d'essere nei parchi, nei giardini, nelle terrazze, nei cortili, nelle piscine, nelle aree esterne di banche, centri residenziali e commerciali.

X2 is the first Russian-made brand of 2 cm thickness porcelain stoneware surfaces specifically designed for areas that require high technical features, be it commercial or residential spaces.

X2 is environmentally friendly as it is made from natural raw materials, it is easy to install, resistant to a sudden thermal shocks, to impacts, to chemical attacks and finds its very reason for being in parks, gardens, terraces, court-yards, swimming-pools and exterior areas of banks and residential commercial areas.



УЗНАЙТЕ БОЛЬШЕ

PER SAPERNE DI PIÙ - LEARN MORE ABOUT:

www.italonx2.ru



КЕРАМОГРАНИТ ОКРАШЕННЫЙ В МАССЕ
GRES PORCELLANATO COLORATO IN MASSA
FULL BODY COLOURED PORCELAIN STONEWARE



Благодаря передовым производственным технологиям, окрашенный в массе керамогранит Italon Creativa представляет собой безупречное сочетание эстетических и технических характеристик.

Каждая коллекция становится комплексным облицовочным проектом, который можно использовать для оформления самых разных дизайнерских задумок в интерьерах и экстерьерах.

Grazie alla sua avanzata tecnologia di produzione il grès porcellanato colorato in massa di Italon Creativa si presenta come il più equilibrato connubio fra bellezza estetica e performance tecniche. Ogni collezione diventa così un progetto di arredo completo in grado di essere utilizzato, a seconda dei prodotti, in diversi contesti di arredo degli ambienti.

Thanks to its state-of-the-art productive technology, Italon's coloured body porcelain stoneware is the most balanced combination between aesthetic beauty and technical performance. Each collection becomes a thorough interior design solution able to be used, according to the type of product chosen, in different interior styles.

НОВИНКА

ROOM

ОЧАРОВАНИЕ МОНОХРОМНОСТИ

Коллекция Room придает современным интерьерам особую выразительность, где главным элементом становится «total look». Это эффектная коллекция для создания невероятно элегантных интерьеров, которая объединяет три разных материала в едином цветовом решении.

IL FASCINO DEL MONOCROMATISMO

Room veste lo spazio contemporaneo di una nuova espressività, dove il total look è protagonista indiscusso. Una collezione ceramica di forte impatto, capace di unire tre nature materiche differenti in un unico linguaggio cromatico, per dare vita ad ambienti di straordinaria eleganza.

THE CHARM OF MONOCHROMATISM

Room brings an expressive new allure to contemporary spaces, where the key concept is total look. This particularly striking ceramic collection is able to combine three different material natures into a single colour language, creating settings of extraordinary elegance.

FULLDESIGNPROJECT

Room является частью Full Design Project, комплексного проекта облицовки, представляющего собой новый подход к разработке, производству и применению керамики. Это переход от концепции просто коллекции к концепции единого целого, охватывающей полный набор необходимых для облицовки изделий. Задача такого проекта – предоставить исчерпывающий ответ на многочисленные требования конкретного интерьерного или экстерьерного решения. Комплексные облицовочные проекты отличаются гибкостью, богатым набором форматов, фактур, декоративных элементов, а значит способны оригинально украсить пол и стены в любых контекстах, индивидуализируя их так, чтобы удовлетворить самые взыскательные вкусы.

Room fa parte di Full Design Project, un progetto che rappresenta un nuovo modo di studiare, realizzare e presentare il prodotto ceramico, segnando il passaggio dal concetto di collezione al concetto di progetto di arredo coordinato. I progetti "full design" si pongono l'ambizioso obiettivo di rispondere in modo concreto ed esaustivo alle molteplici esigenze inerenti al concept di arredo a cui si ispirano. Progetti completi e flessibili, adatti sia a pavimenti che a rivestimenti, caratterizzati da un incantevole mix di formati, finiture e decori, per ambienti sempre diversi ed originali, all'altezza delle aspettative più esigenti.

Room is part of Full Design Project, a concept that represents a new way of designing, manufacturing and displaying ceramic tile products, marking a passage from the concept of collection to the broader concept of coordinated design project. The "full design" projects are aimed at meeting, in a comprehensive and concrete way, the needs of the target they take inspiration from. Complete and versatile projects perfect for floors and walls, characterised by a combination of different sizes, finishes and decors for original venues meeting the needs of the most demanding customers.



ROOM

КЕРАМОГРАНИТ ОКРАШЕННЫЙ В МАССЕ
GRES PORCELLANATO COLORATO IN MASSA
FULL BODY COLOURED PORCELAIN STONEWARE



60x120 см - 60x60 см - 30x60 см



Рум Уайт Стоун
Room White Stone

Рум Беж Стоун*
Room Beige Stone*

Рум Грэй Стоун
Room Grey Stone

Рум Блэк Стоун
Room Black Stone

20x120 см

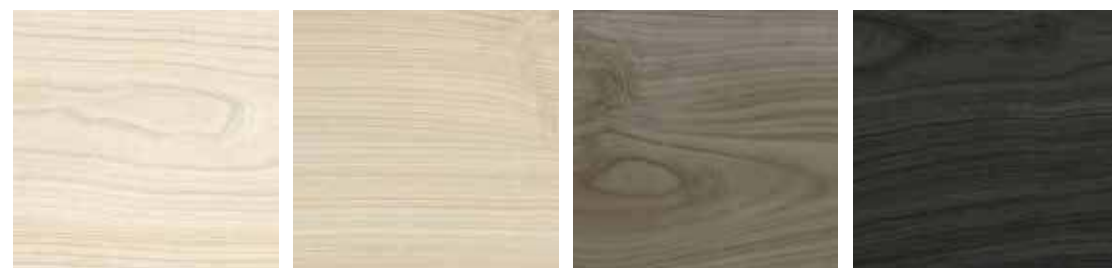

Рум Уайт Вуд
Room White Wood

Рум Беж Вуд
Room Beige Wood

Рум Грэй Вуд
Room Grey Wood

Рум Блэк Вуд
Room Black Wood

R10 A+B+C
ГРИП



V2
ЛЕГКАЯ
НЕОДНОРОДНОСТЬ



V4
СИЛЬНАЯ
НЕОДНОРОДНОСТЬ



НАСТЕННАЯ ПЛИТКА ИЗ БЕЛОЙ ГЛИНЫ
RIVESTIMENTO IN PASTA BIANCA
WHITE-BODY WALLTILE



40x80 см

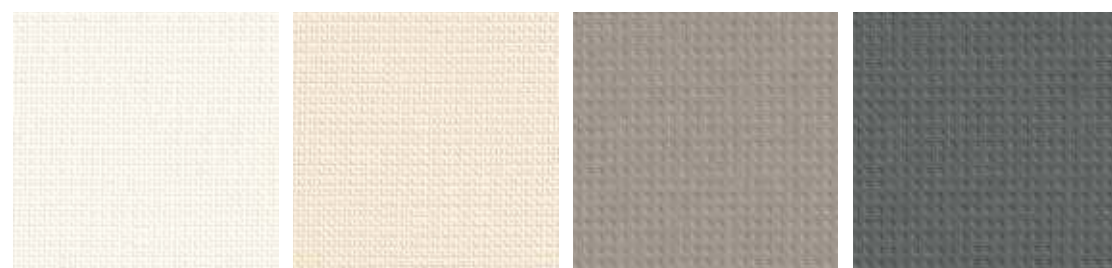

Рум Уайт Текстур
Room White Texture

Рум Беж Текстур
Room Beige Texture

Рум Грэй Текстур
Room Grey Texture

Рум Блэк Текстур
Room Black Texture

V1
ОДНОРОДНЫЙ



>>

Грэй Стоун Пат. 60x120
Грэй Вуд Пат. 20x120
Грэй Текстур 40x80

Grey Stone Cer. 60x120
Grey Wood Cer. 20x120
Grey Texture 40x80

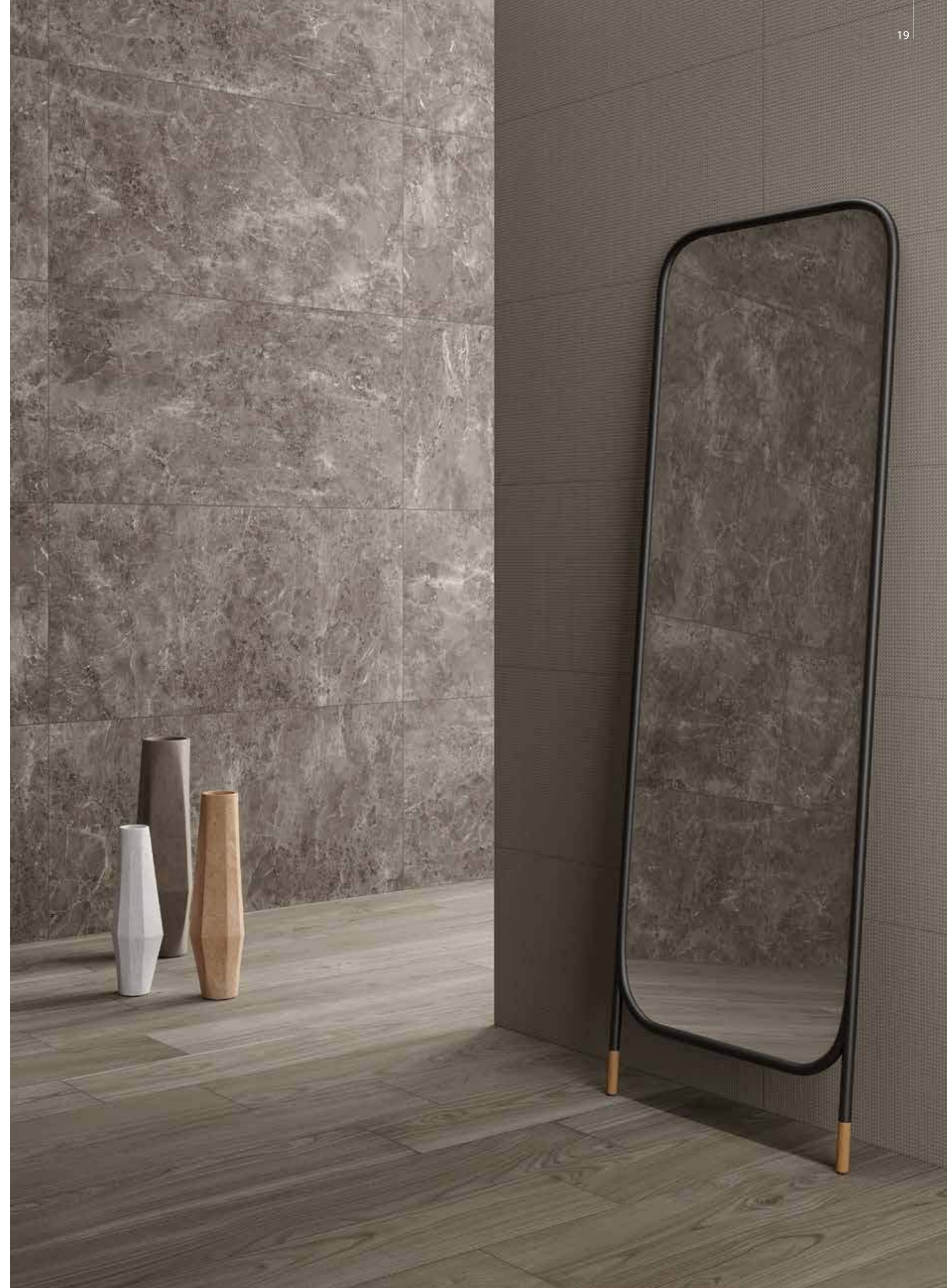





Уайт Текстур 40x80 / White Texture 40x80
 Уайт Вуд Пат. 20x120 / White Wood Cer. 20x120
 Уайт Стоун Пат. 60x120 / White Stone Cer. 60x120

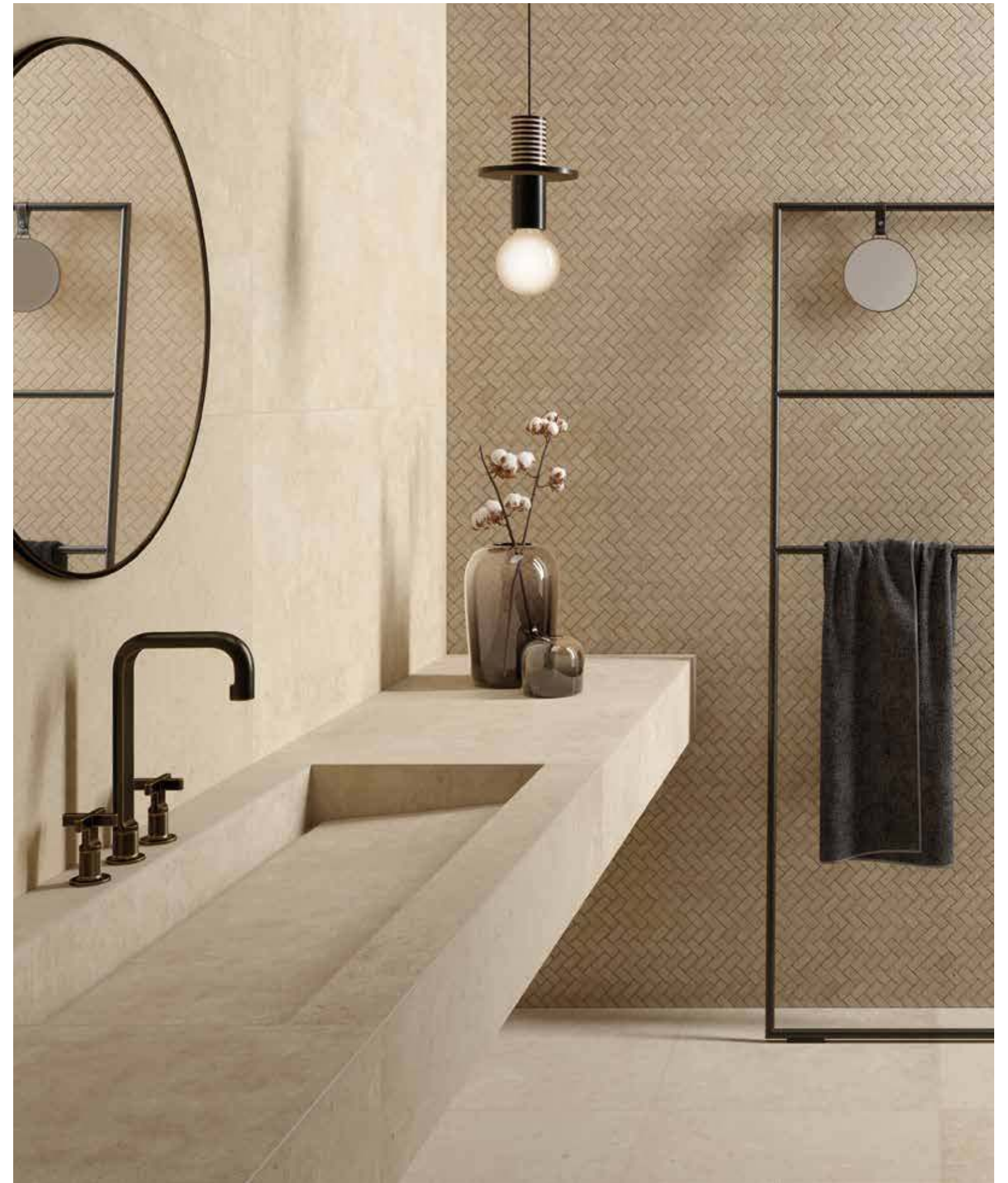

Беж Стоун Пат. 60x120 / Beige Stone Cer. 60x120
 Беж Стоун Пат. 60x60 / Beige Stone Cer. 60x60
 Беж Стоун Мозаика Кросс 31,5x29,7 / Beige Stone Mosaico Cross 31,5x29,7



Грэй Вуд Пат. 20x120 / Grey Wood Cer. 20x120
 Грэй Текстур 40x80 / Grey Texture 40x80



Блэк Стоун Пат. 60x120 / Black Stone Cer. 60x120
 Блэк Стоун Мозаика Кросс 31,5x29,7 / Black Stone Mosaico Cross 31,5x29,7
 Блэк Вуд Пат. 20x120 / Black Wood Cer. 20x120

ДОСТУПНЫЕ ЦВЕТА / COLORI DISPONIBILI / AVAILABLE COLORS



Рум Уайт Стоун / Room White Stone



60x120 см



60x60 см



30x60 см

Рум Беж Стоун / Room Beige Stone



60x120 см



60x60 см



30x60 см

Внимание: эта плитка обладает значительной неоднородностью тона.
Attenzione: l'articolo è fortemente stonalizzato
N.B. the item is significantly shaded.



ДОСТУПНЫЕ ЦВЕТА / COLORI DISPONIBILI / AVAILABLE COLORS



Рум Грэй Стоун / Room Grey Stone



60x120 см



60x60 см



30x60 см

Рум Блэк Стоун / Room Black Stone



60x120 см



60x60 см

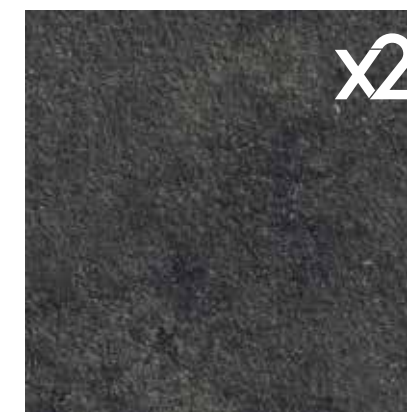

60x60 см

x2

20 MM



30x60 см

Более подробная информация об изделиях толщиной 20 мм, а также рекомендации, меры предосторожности, ограничения по применению, советы по укладке приведены в каталоге [x2](#) и на сайте www.italonx2.ru
Per dettagli sul prodotto in 20 mm di spessore e in particolare per le raccomandazioni, accorgimenti, limitazioni di utilizzo e precauzioni in fase di posa, si raccomanda di prendere in visione il catalogo [x2](#) e il sito www.italonx2.ru.
For further details about product in 20mm thickness and in particular for recommendations, instructions and restrictions of use and installation, please refer to the [x2](#) catalogue or visit the website www.italonx2.ru.



ДОСТУПНЫЕ ТИПЫ ПОВЕРХНОСТИ / FINITURE DISPONIBILI / AVAILABLE FINISHES



Патинированный
Cerato
Honed Satin



Грип
Grip
Grip

ДЕКОРЫ ИЗ КЕРАМОГРАНИТА / DECORI IN GRES PORCELLANATO / PORCELAIN STONEWARE DECORS

Рум Уайт Стоун Мозаика
Room White Stone Mosaico



30x30 см ◆

Рум Беж Стоун Мозаика
Room Beige Stone Mosaico



30x30 см ◆

Рум Грэй Стоун Мозаика
Room Grey Stone Mosaico

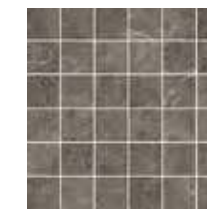

30x30 см ◆

Рум Блэк Стоун Мозаика
Room Black Stone Mosaico

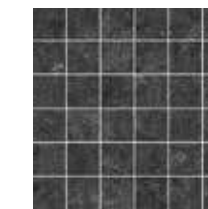

30x30 см ◆

Рум Уайт Стоун Мозаика Кросс
Room White Stone Mosaico Cross



31,5x29,7 см ◆

Рум Беж Стоун Мозаика Кросс
Room Beige Stone Mosaico Cross



31,5x29,7 см ◆

Рум Грэй Стоун Мозаика Кросс
Room Grey Stone Mosaico Cross



31,5x29,7 см ◆

Рум Блэк Стоун Мозаика Кросс
Room Black Stone Mosaico Cross



31,5x29,7 см ◆

Рум Уайт Стоун Брик 3D
Room White Stone Brick 3D



28x78 см ◆

Рум Беж Стоун Брик 3D
Room Beige Stone Brick 3D



28x78 см ◆

Рум Грэй Стоун Брик 3D
Room Grey Stone Brick 3D



28x78 см ◆

Рум Блэк Стоун Брик 3D
Room Black Stone Brick 3D



28x78 см ◆

Рум Грэй Стоун Мультилайн
Room Grey Stone Multiline



6x30 см ◆

Рум Блэк Стоун Мультилайн
Room Black Stone Multiline

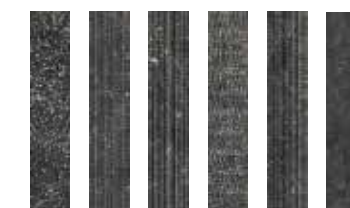

6x30 см ◆



СПЕЦИАЛЬНЫЕ ИЗДЕЛИЯ / PEZZI SPECIALI / TRIM PIECES

Ступень Фронтальная **
Scalino Frontale
Step tread Front
33x120 см ◆
33x60 см ◆

Ступень Угловая Левая **
Scalino Angolare Sx
Step tread corner Sx
33x120 см ◆
33x60 см ◆

Плинтус *
Battiscopa
Bullnose
7,2x60 см ◆

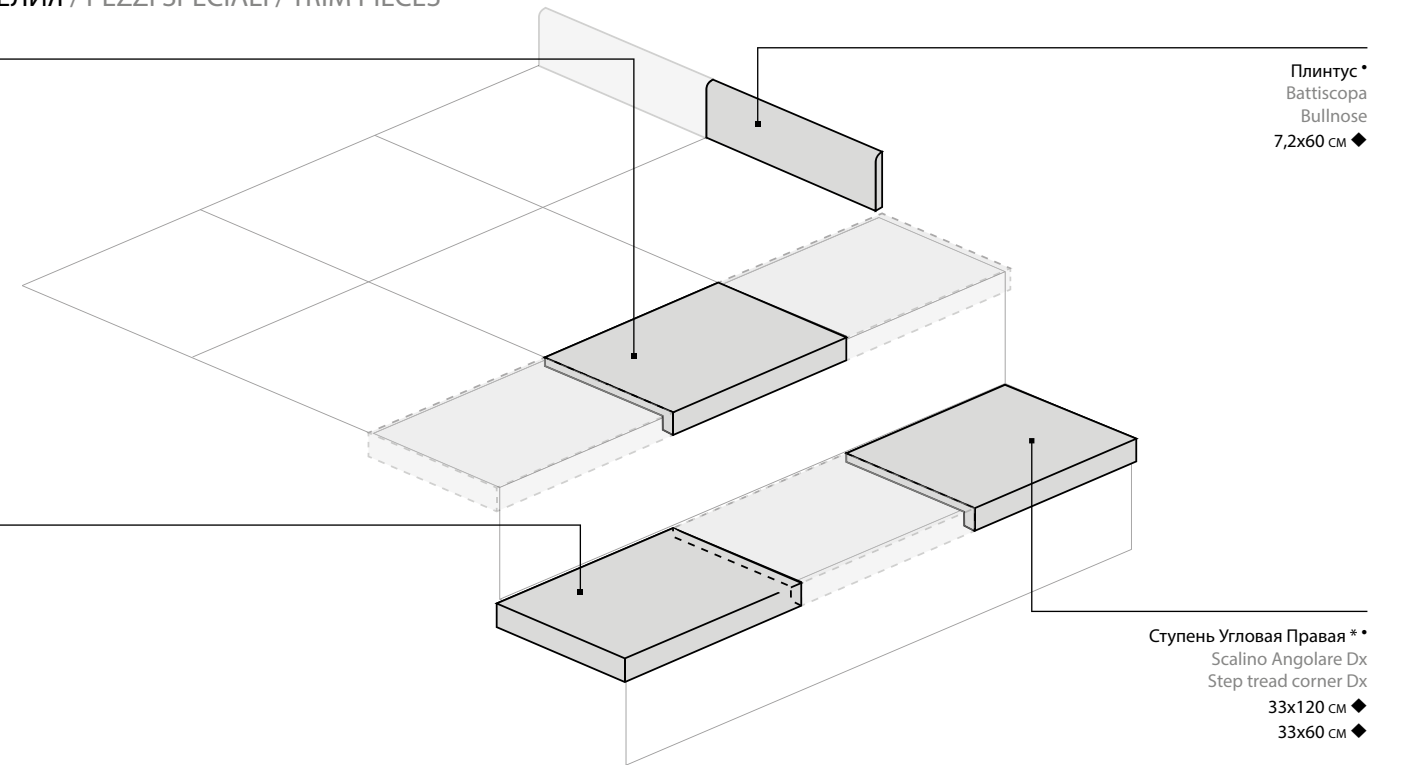

* Производится под заказ / Prodotto su richiesta / Made on request
* Имеется во всех цветах / Disponibile in tutti i colori / Available in all colors

ГАММА ИЗДЕЛИЙ / GAMMA PRODOTTI / PRODUCT RANGE

	Уайт Стоун White Stone	Беж Стоун Beige Stone	Грэй Стоун Grey Stone	Блэк Стоун Black Stone
 60x120 см	◆	◆	◆	◆
 60x60 см	◆	◆	◆	◆
 60x60 см				◆
 30x60 см	◆○	◆○	◆○	◆○

◆ Патинированный и Реттифицированный / Cerato e Rettificato / Honed Satin and Rectified
○ Грип и Реттифицированный / Grip e Rettificato / Grip and Rectified
◆ Структурированный и Реттифицированный / Strutturato e Rettificato / Textured and Rectified

ДОСТУПНЫЕ ЦВЕТА / COLORI DISPONIBILI / AVAILABLE COLORS

Рум Уайт Вуд
Room White Wood

20x120 см

Рум Беж Вуд
Room Beige Wood

20x120 см

Рум Грэй Вуд
Room Grey Wood

20x120 см

Рум Блэк Вуд
Room Black Wood

20x120 см

V2
ЛЕГКАЯ
НЕОДНОРОДНОСТЬ

ДОСТУПНЫЕ ТИПЫ ПОВЕРХНОСТИ / FINITURE DISPONIBILI / AVAILABLE FINISHES

Патинированный
Cerato
Honed Satin

СПЕЦИАЛЬНЫЕ ИЗДЕЛИЯ / PEZZI SPECIALI / TRIM PIECES

Ступень Фронтальная **
Scalino Frontale
Step tread Front
33x120 см ◆Ступень Угловая Левая **
Scalino Angolare Sx
Step tread corner Sx
33x120 см ◆Плинтус *
Battiscopa
Bullnose
7,2x60 см ◆Ступень Угловая Правая **
Scalino Angolare Dx
Step tread corner Dx
33x120 см ◆* Производится под заказ / Prodotto su richiesta / Made on request
* Имеется во всех цветах / Disponibile in tutti i colori / Available in all colors

ГАММА ИЗДЕЛИЙ / GAMMA PRODOTTI / PRODUCT RANGE

	Уайт Вуд White Wood	Беж Вуд Beige Wood	Грэй Вуд Grey Wood	Блэк Вуд Black Wood
				
	◆	◆	◆	◆
20x120 см				

◆ Патинированный и Реттифицированный / Cerato e Rettificato / Honed Satin and Rectified

При укладке прямоугольных форматов рекомендованное смещение плиток относительно друг друга не более 30%.
Для получения наилучшего эстетического результата рекомендуется использование механических систем выравнивания плитки.
Per la posa di formati rettangolari si consiglia uno scostamento non superiore al 30%. È consigliato l'utilizzo di distanziatori autolivellanti per un risultato ottimale.
For laying rectangular sizes, the tiles should not be staggered by more than 30%. The use of self-levelling spacers is recommended for best results.

НАСТЕННАЯ ПЛИТКА ИЗ БЕЛОЙ ГЛИНЫ / RIVESTIMENTO IN PASTA BIANCA / WHITE-BODY WALL TILES

V1
однородный

Рум Уайт Текстур
Room White Texture

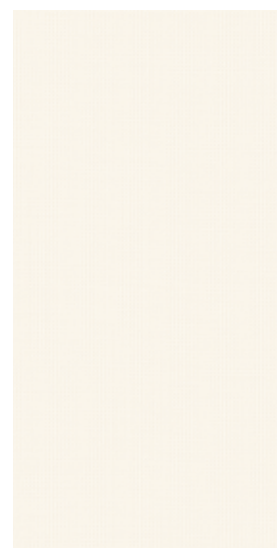

40x80 см

Рум Беж Текстур
Room Beige Texture

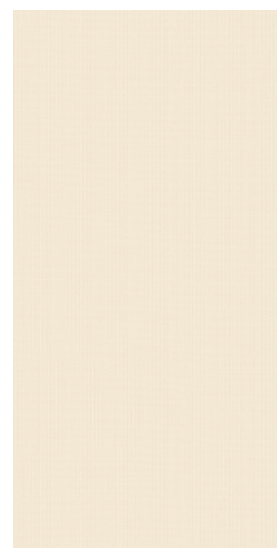

40x80 см

Рум Грэй Текстур
Room Grey Texture



40x80 см

Рум Блэк Текстур
Room Black Texture



40x80 см

СПЕЦИАЛЬНЫЕ ИЗДЕЛИЯ / PEZZI SPECIALI / TRIM PIECES

Рум Уайт Спиголо
Room White Spigolo



1x20 см

Рум Беж Спиголо
Room Beige Spigolo



1x20 см

Рум Грэй Спиголо
Room Grey Spigolo



1x20 см

Рум Блэк Спиголо
Room Black Spigolo



1x20 см

Рум Уайт Спиголо А.Е.
Room White Spigolo A.E.

1x1 см

Рум Беж Спиголо А.Е.
Room Beige Spigolo A.E.

1x1 см

Рум Грэй Спиголо А.Е.
Room Grey Spigolo A.E.

1x1 см

Рум Блэк Спиголо А.Е.
Room Black Spigolo A.E.

1x1 см

ГАММА ИЗДЕЛИЙ / GAMMA PRODOTTI / PRODUCT RANGE

	Уайт Текстур White Texture	Беж Текстур Beige Texture	Грэй Текстур Grey Texture	Блэк Текстур Black Texture
WALL PROJECT				
 40x80 см	▲	▲	▲	▲

▲ Натуральный и Реттифицированный / Naturale e Rettificato / Matt and Rectified





Millennium

МИНИМАЛИЗМ + ЭМОЦИИ

Новое слово в современной архитектуре - коллекция Millennium, которая детально воссоздает эффект обработанного вручную бетона. Керамогранит с уникальной графикой, необычной для прикосновения и притягательной для взгляда фактурой украшает пространство, в котором соседствуют минимализм и эмоции.

ESSENZIALITÀ+ EMOZIONE

C'è un nuovo protagonista dell'architettura contemporanea. Millennium riproduce l'effetto del cemento lavorato a mano in una superficie levigata, ricca di sfumature. L'effetto materico, straordinario al tatto e alla vista, arreda spazi in cui convivono essenzialità ed emozione.

ESSENTIALITY+EMOTION

There's a new entry in contemporary architecture. Millennium reproduces the effect of hand-shaped cement, creating a richly nuanced surface. The material effect – extraordinary on the eye and to the touch - decorates spaces in which essentiality coexists with emotion.

FULLDESIGNPROJECT

Millennium является частью Full Design Project, комплексного проекта облицовки, представляющего собой новый подход к разработке, производству и применению керамики. Это переход от концепции просто коллекции к концепции единого целого, охватывающей полный набор необходимых для облицовки изделий. Задача такого проекта – предоставить исчерпывающий ответ на многочисленные требования конкретного интерьерного или экстерьерного решения. Комплексные облицовочные проекты отличаются гибкостью, богатым набором форматов, фактур, декоративных элементов, а значит способны оригинально украсить пол и стены в любых контекстах, индивидуализируя их так, чтобы удовлетворить самые взыскательные вкусы.

Millennium fa parte di Full Design Project, un progetto che rappresenta un nuovo modo di studiare, realizzare e presentare il prodotto ceramico, segnando il passaggio dal concetto di collezione al concetto di progetto di arredo coordinato. I progetti "full design" si pongono l'ambizioso obiettivo di rispondere in modo concreto ed esaustivo alle molteplici esigenze inerenti al concept di arredo a cui si ispirano. Progetti completi e flessibili, adatti sia a pavimenti che a rivestimenti, caratterizzati da un incantevole mix di formati, finiture e decori, per ambienti sempre diversi ed originali, all'altezza delle aspettative più esigenti.

Millennium is part of Full Design Project, a concept that represents a new way of designing, manufacturing and displaying ceramic tile products, marking a passage from the concept of collection to the broader concept of coordinated design project. The "full design" projects are aimed at meeting, in a comprehensive and concrete way, the needs of the target they take inspiration from. Complete and versatile projects perfect for floors and walls, characterised by a combination of different sizes, finishes and decors for original venues meeting the needs of the most demanding customers.



Millennium

КЕРАМОГРАНИТ ОКРАШЕННЫЙ В МАССЕ
GRES PORCELLANATO COLORATO IN MASSA
FULL BODY COLOURED PORCELAIN STONEWARE



80x160 см - 80x80 см - 60x120 см - 60x60 см



Миллениум Пьюр
Millennium Pure



Миллениум Даст
Millennium Dust



Миллениум Сильвер
Millennium Silver



Миллениум Айрон
Millennium Iron

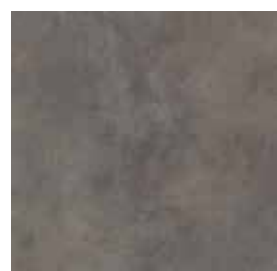

Миллениум Блэк
Millennium Black

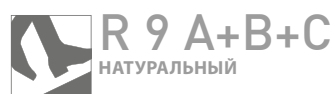

>> Блэк 80x160
Сильвер 80x160
Серфейс Сан Пат. 60x120

Black 80x160
Silver 80x160
Surface Sun Cer. 60x120

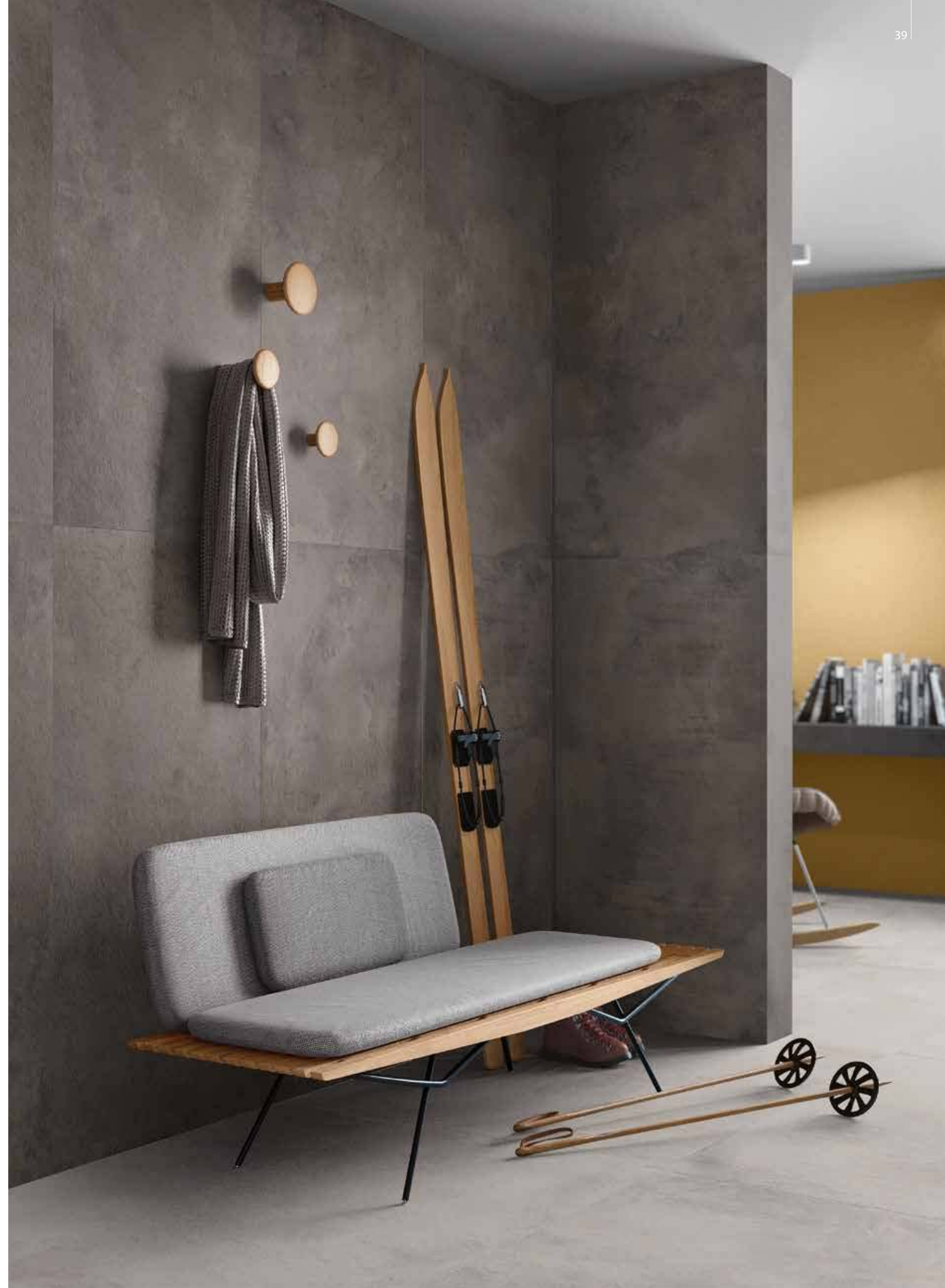



Сильвер 80x160 / Silver 80x160
 Блэк 80x160 / Black 80x160
 Серфейс Сан Пат. 60x120 / Surface Sun Cer. 60x120
 Серфейс Скарлет Пат. 60x120 / Surface Scarlet Cer. 60x120

Millennium

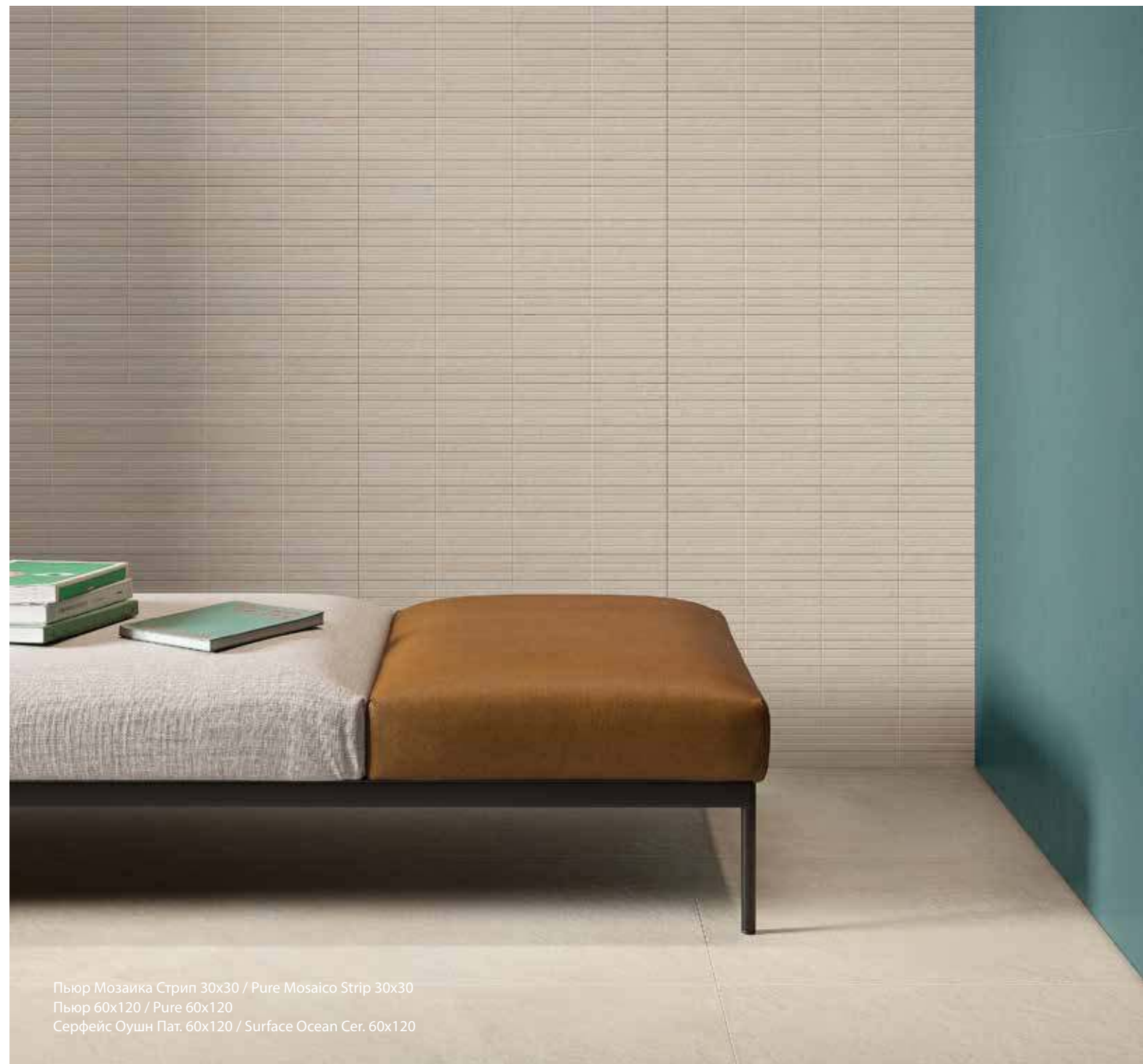

ДОСТУПНЫЕ ЦВЕТА / COLORI DISPONIBILI / AVAILABLE COLORS



Миллениум Пьюр / Millennium Pure



80x160 см



60x120 см



80x80 см



60x60 см

Миллениум Даст / Millennium Dust



80x160 см



60x120 см



80x80 см



60x60 см

ДОСТУПНЫЕ ЦВЕТА / COLORI DISPONIBILI / AVAILABLE COLORS



Миллениум Сильвер / Millennium Silver



80x160 см



60x120 см



80x80 см



60x60 см

Миллениум Айрон / Millennium Iron



80x160 см



60x120 см



80x80 см

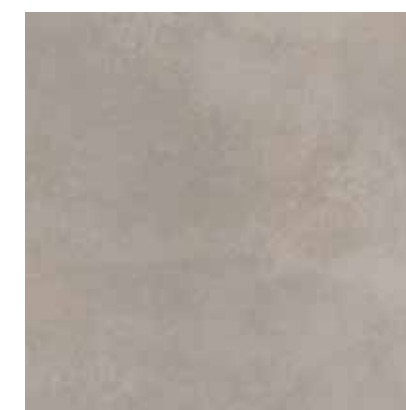

60x60 см

ДОСТУПНЫЕ ЦВЕТА / COLORI DISPONIBILI / AVAILABLE COLORS

Миллениум Блэк / Millennium Black



80x160 см



60x120 см



80x80 см



60x60 см

V3
НЕОДНОРОДНЫЙ

ДЕКОРЫ ИЗ КЕРАМОГРАНИТА / DECORI IN GRES PORCELLANATO / PORCELAIN STONEWARE DECORS

Миллениум Пьюр Мозаика
Millennium Pure Mosaico

30x30 см ▲

Миллениум Даст Мозаика
Millennium Dust Mosaico

30x30 см ▲

Миллениум Сильвер Мозаика
Millennium Silver Mosaico

30x30 см ▲

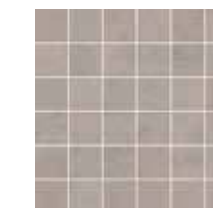
Миллениум Айрон Мозаика
Millennium Iron Mosaico

30x30 см ▲

Миллениум Блэк Мозаика
Millennium Black Mosaico

30x30 см ▲

Миллениум Пьюр Мозаика Стрип
Millennium Pure Mosaico Strip

30x30 см ▲

Миллениум Даст Мозаика Стрип
Millennium Dust Mosaico Strip

30x30 см ▲

Миллениум Сильвер Мозаика Стрип
Millennium Silver Mosaico Strip

30x30 см ▲

Миллениум Айрон Мозаика Стрип
Millennium Iron Mosaico Strip

30x30 см ▲

Миллениум Блэк Мозаика Стрип
Millennium Black Mosaico Strip

30x30 см ▲

Миллениум Пьюр Минибрик
Millennium Pure Mini Brick

23,7x29,5 см ▲

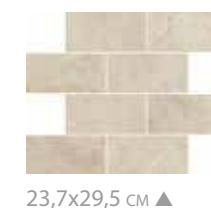
Миллениум Даст Минибрик
Millennium Dust Mini Brick

23,7x29,5 см ▲

Миллениум Сильвер Минибрик
Millennium Silver Mini Brick

23,7x29,5 см ▲

Миллениум Айрон Минибрик
Millennium Iron Mini Brick

23,7x29,5 см ▲

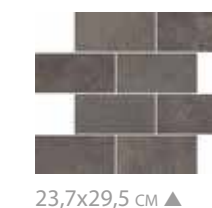
Миллениум Блэк Минибрик
Millennium Black Mini Brick

23,7x29,5 см ▲

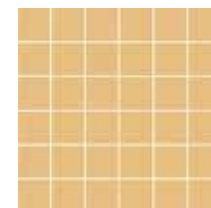
Серфейс Сан Мозаика
Surface Sun Mosaico

30x30 см ◆

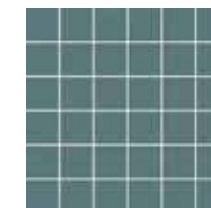
Серфейс Оушн Мозаика
Surface Ocean Mosaico

30x30 см ◆

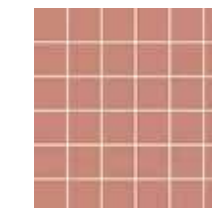
Серфейс Скарлет Мозаика
Surface Scarlet Mosaico

30x30 см ◆

НАСТЕННЫЕ ДЕКОРЫ / DECORI DA RIVESTIMENTO / WALL DECORS

Плэй Сан
Play Sun

15x15 см *

Плэй Оушн
Play Ocean

15x15 см *

Плэй Скарлет
Play Scarlet

15x15 см *

Плэй Дэй
Play Day

15x15 см *

Плэй Найт
Play Night

15x15 см *



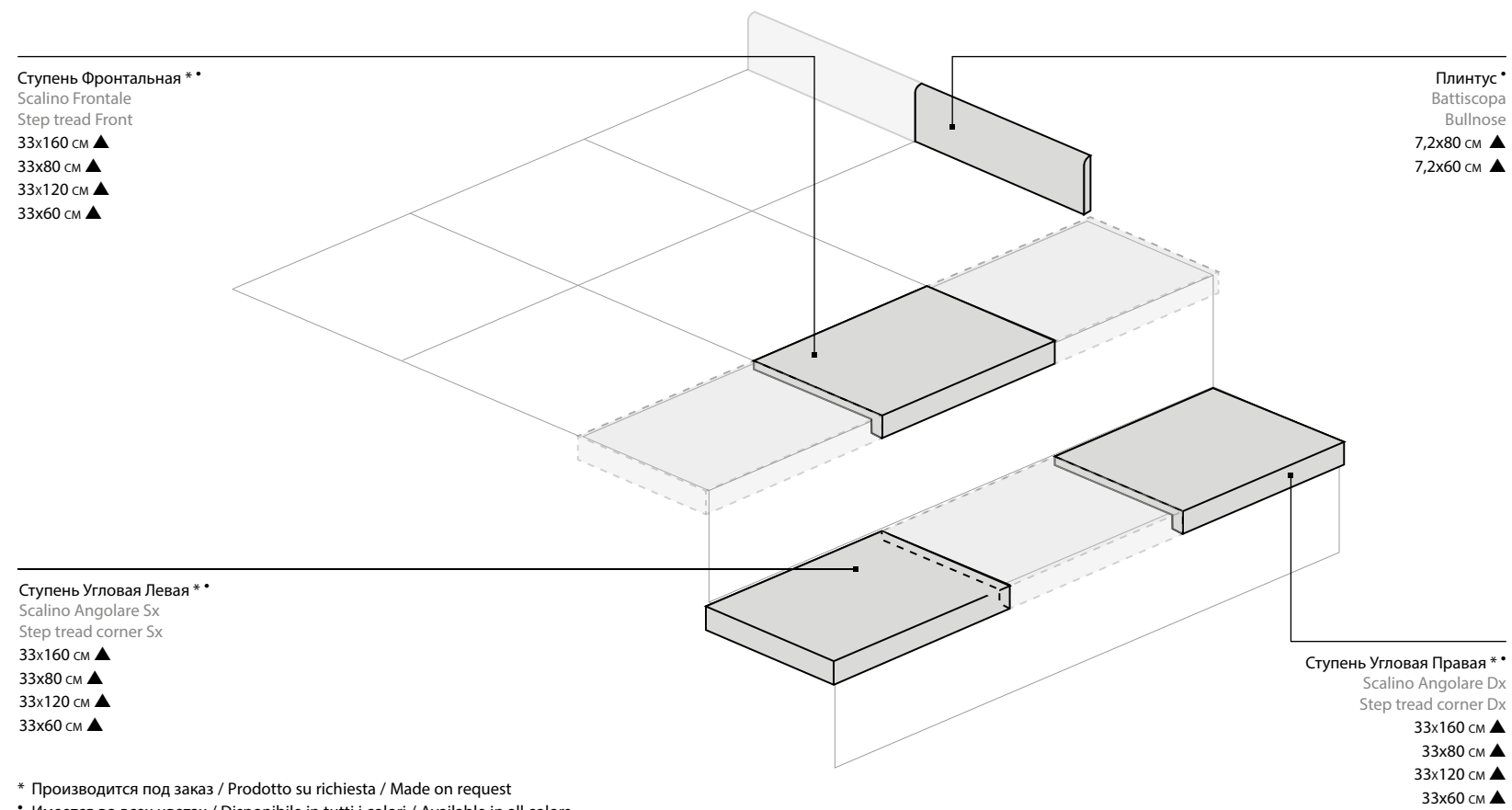

НАСТЕННАЯ ПЛИТКА ИЗ БЕЛОЙ ГЛИНЫ
RIVESTIMENTO IN PASTA BIANCA
WHITE-BODY WALL TILES

▲ Натуральный и Реттифицированный / Naturale e Rettificato / Matt and Rectified
◆ Патиновый и Реттифицированный / Cerato e Rettificato / Honed Satin and Rectified
* Глянцевый / Lucido / Shiny

СПЕЦИАЛЬНЫЕ ИЗДЕЛИЯ / PEZZI SPECIALI / TRIM PIECES

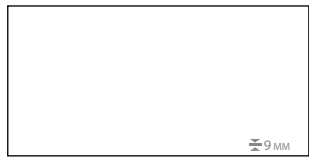

ГАММА ИЗДЕЛИЙ / GAMMA PRODOTTI / PRODUCT RANGE

	Пур Pure	Даст Dust	Сильвер Silver	Айрон Iron	Блэк Black
FLOOR PROJECT					
 80x160 см	▲	▲	▲	▲	▲
 80x80 см	▲	▲	▲	▲	▲
 60x120 см	▲	▲	▲	▲	▲
 60x60 см	▲	▲	▲	▲	▲

▲ Натуральный и Реттифицированный / Naturale e Rettificato / Matt and Rectified



НОВИНКА

Loft

ОЩУЩЕНИЕ ДЕРЕВА

Философия ручной обработки дерева в скандинавской культуре нашла отражение в коллекции плитки под дуб, которая раскрывает истинную красоту чарующих прожилок этого роскошного природного материала. Богатая оттенками, выразительная текстура древесины, воссозданная в керамограните, создаст изысканную и уютную атмосферу как в жилых, так и в коммерческих пространствах.

Неожиданное и элегантное сочетание керамогранита под дерево и белоснежной настенной плитки делает эту коллекцию по-настоящему эксклюзивной: она прекрасно подходит для утонченных и современных интерьеров с ноткой природной естественности.

FULLDESIGNPROJECT

Loft является частью Full Design Project, комплексного проекта облицовки, представляющего собой новый подход к разработке, производству и применению керамики. Это переход от концепции просто коллекции к концепции единого целого, охватывающей полный набор необходимых для облицовки изделий. Задача такого проекта – предоставить исчерпывающий ответ на многочисленные требования конкретного интерьерного или экстерьерного решения. Комплексные облицовочные проекты отличаются гибкостью, богатым набором форматов, фактур, декоративных элементов, а значит способны оригинально украсить пол и стены в любых контекстах, индивидуализируя их так, чтобы удовлетворить самые взыскательные вкусы.

LE SENSAZIONI DEL LEGNO

La filosofia nordica sulla cultura del legno viene aggiornata attraverso una gamma di essenze rovere ricche di venature decise, sempre magnifiche. Fiammature e sfumature del legno in gres porcellanato dal forte accento cromatico disegnano atmosfere suggestive e confortevoli, adatte sia per spazi residenziali che commerciali.

L' inatteso ed elegante connubio tra legno ceramico e candidi rivestimenti tridimensionali rende la collezione esclusiva: perfetta per vestire spazi dal forte accento naturale sia per ambienti più sofisticati che ricercati.

Loft fa parte di Full Design Project, un progetto che rappresenta un nuovo modo di studiare, realizzare e presentare il prodotto ceramico, segnando il passaggio dal concetto di collezione al concetto di progetto di arredo coordinato.

I progetti "full design" si pongono l'ambizioso obiettivo di rispondere in modo concreto ed esaustivo alle molteplici esigenze inerenti al concept di arredo a cui si ispirano.

Progetti completi e flessibili, adatti sia a pavimenti che a rivestimenti, caratterizzati da un incantevole mix di formati, finiture e decori, per ambienti sempre diversi ed originali, all'altezza delle aspettative più esigenti.

WOOD SENSATIONS

The Nordic philosophy regarding the culture of wood gains a fresh twist with a range of oak options featuring a rich variety of striking grains, guaranteeing a magnificent look every time. Wood-inspired flaming and nuances in porcelain stoneware with a striking accent of colour shape delightfully inviting ambiances, suitable for both residential and commercial settings.

The unexpectedly elegant combination of wood-effect ceramics and white three-dimensional coverings make for an exclusive collection that's perfect for both splendidly natural spaces and more sophisticated settings.

Loft is part of Full Design Project, a concept that represents a new way of designing, manufacturing and displaying ceramic tile products, marking a passage from the concept of collection to the broader concept of coordinated design project.

The "full design" projects are aimed at meeting, in a comprehensive and concrete way, the needs of the target they take inspiration from.

Complete and versatile projects perfect for floors and walls, characterised by a combination of different sizes, finishes and decors for original venues meeting the needs of the most demanding customers.



Loft

КЕРАМОГРАНИТ ОКРАШЕННЫЙ В МАССЕ
GRES PORCELLANATO COLORATO IN MASSA
FULL BODY COLOURED PORCELAIN STONEWARE

ITALON
CREATIVA

20x160 см



Лофт Магнолия
Loft Magnolia

Лофт Хани
Loft Honey

Лофт Оак
Loft Oak

Лофт Мурлэнд
Loft Moorland

Лофт Пэппер
Loft Pepper

R 9 A+B+C
НАТУРАЛЬНЫЙ

V3
НЕОДНОРОДНЫЙ

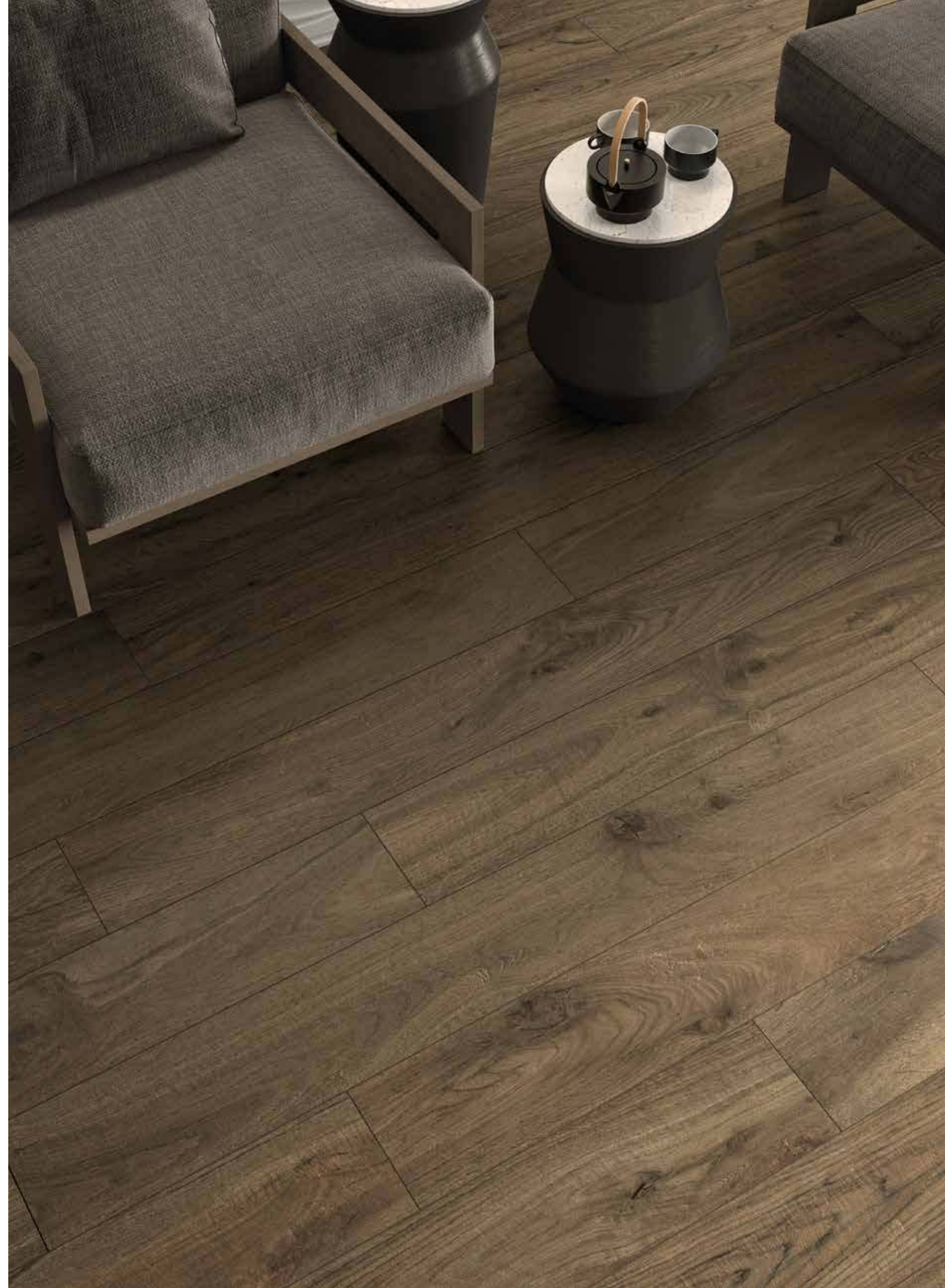





Магнолия 20x160 / Magnolia 20x160
3D Вэйв 40x80 / 3D Wave 40x80

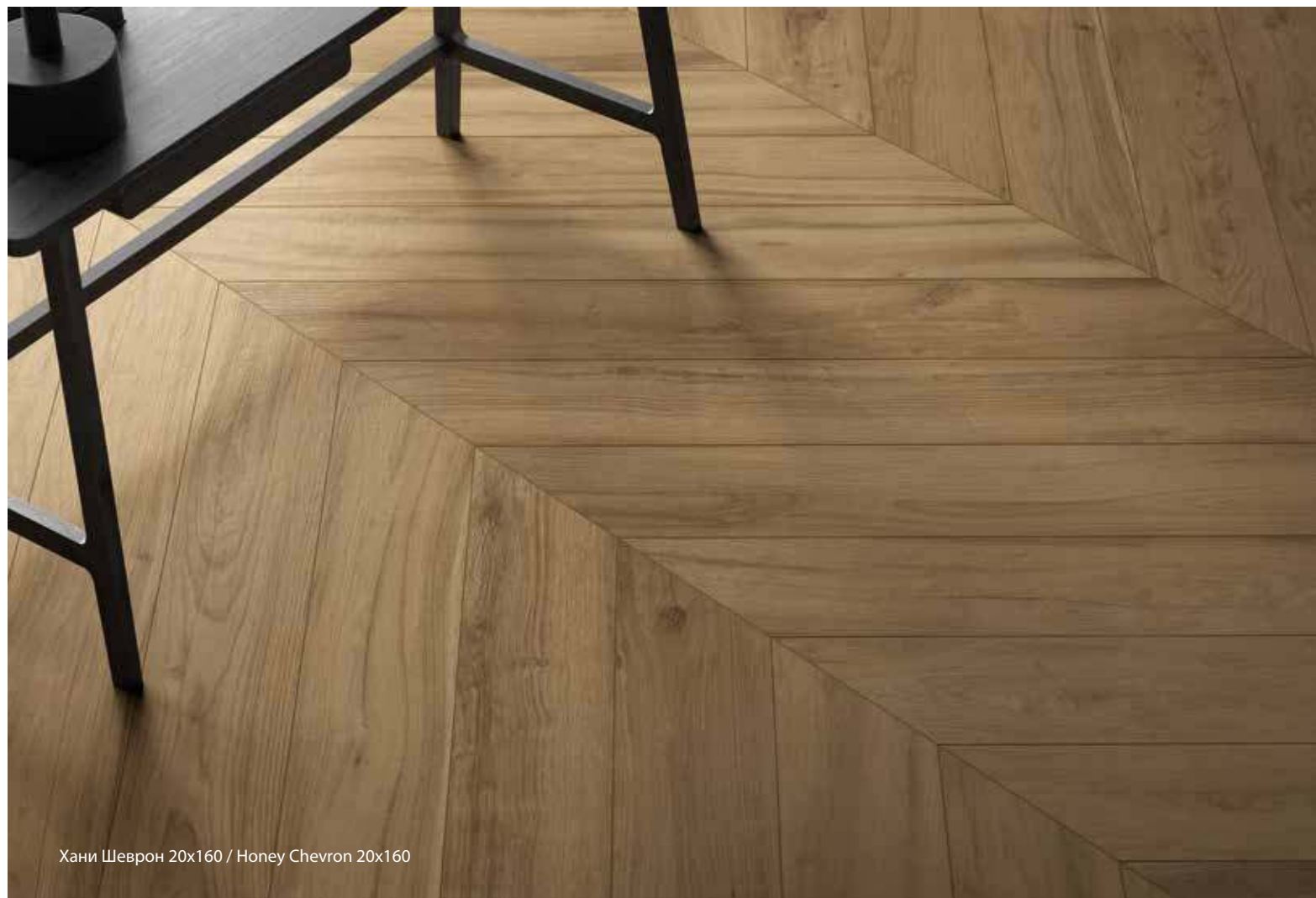

Хани Шеврон 20x160 / Honey Chevron 20x160



Мурлэнд 20x160 / Moorland 20x160
Мозаика Шик 28,3x32,8 / Mosaico Chic 28,3x32,8
Рум Блэк Текстур 40x80 / Room Black Texture 40x80



Пэппер Шеврон 20x160
Pepper Chevron 20x160

ДОСТУПНЫЕ ЦВЕТА / COLORI DISPONIBILI / AVAILABLE COLORS

V3
НЕОДНОРОДНЫЙ



Лофт Магнолия / Loft Magnolia



20x160 см

20x160 см
Шеврон

Лофт Хани / Loft Honey



20x160 см

20x160 см
Шеврон

Лофт Оак / Loft Oak



20x160 см

20x160 см
Шеврон

Лофт Мурлэнд / Loft Moorland



20x160 см

20x160 см
Шеврон

Лофт Пэппер / Loft Pepper



20x160 см

20x160 см
Шеврон

При укладке прямоугольных форматов рекомендованное смещение плиток относительно друг друга не более 30%.

Для получения наилучшего эстетического результата рекомендуется использование механических систем выравнивания плитки.

Per la posa di formati rettangolari si consiglia uno scostamento non superiore al 30%. È consigliato l'utilizzo di distanziatori autolivellanti per un risultato ottimale.

For laying rectangular sizes, the tiles should not be staggered by more than 30%. The use of self-levelling spacers is recommended for best results.

ДЕКОРЫ ИЗ КЕРАМОГРАНИТА / DECORI IN GRES PORCELLANATO / PORCELAIN STONEWARE DECORS



▲ Натуральный и Реттифицированный / Naturale e Rettificato / Matt and Rectified

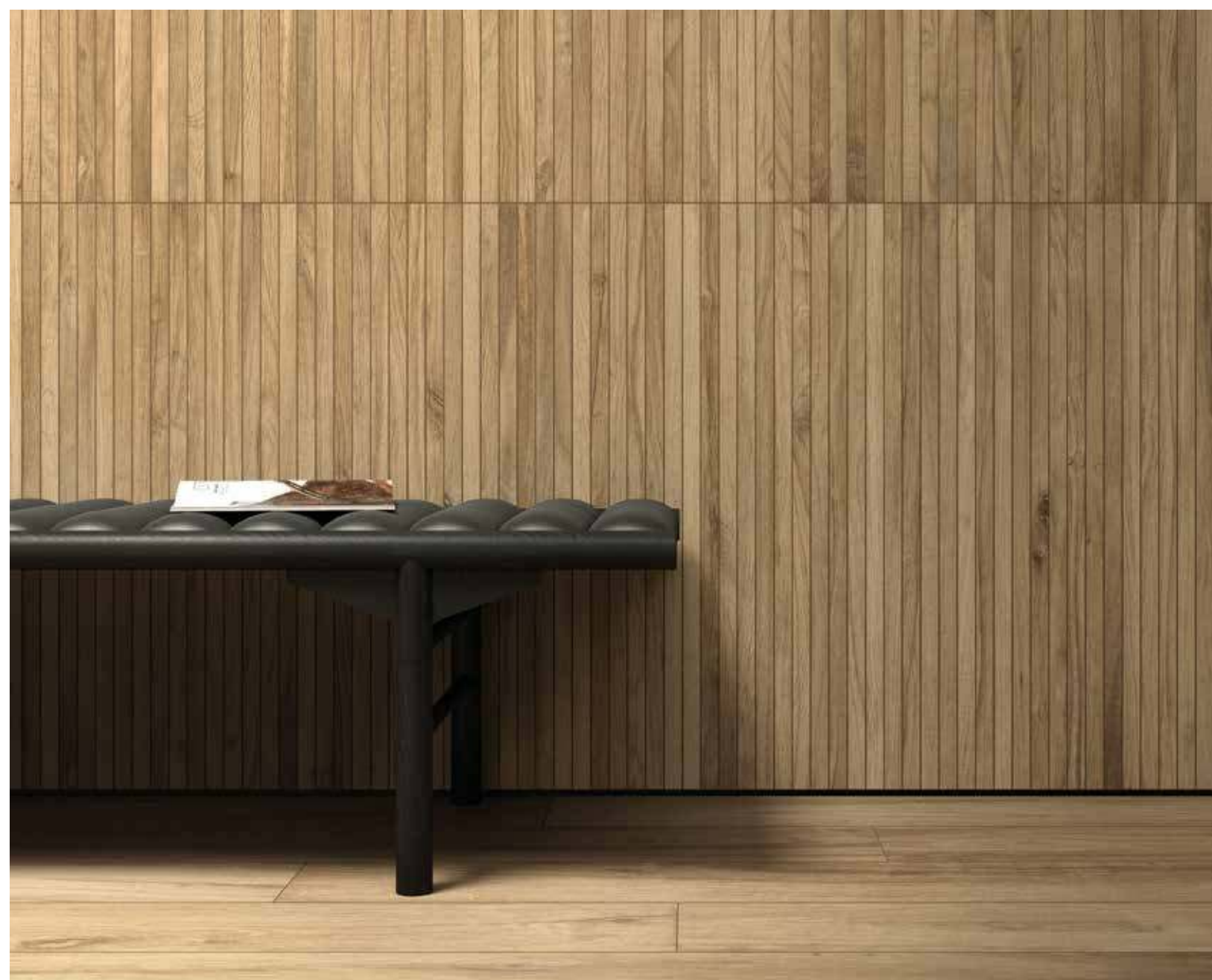

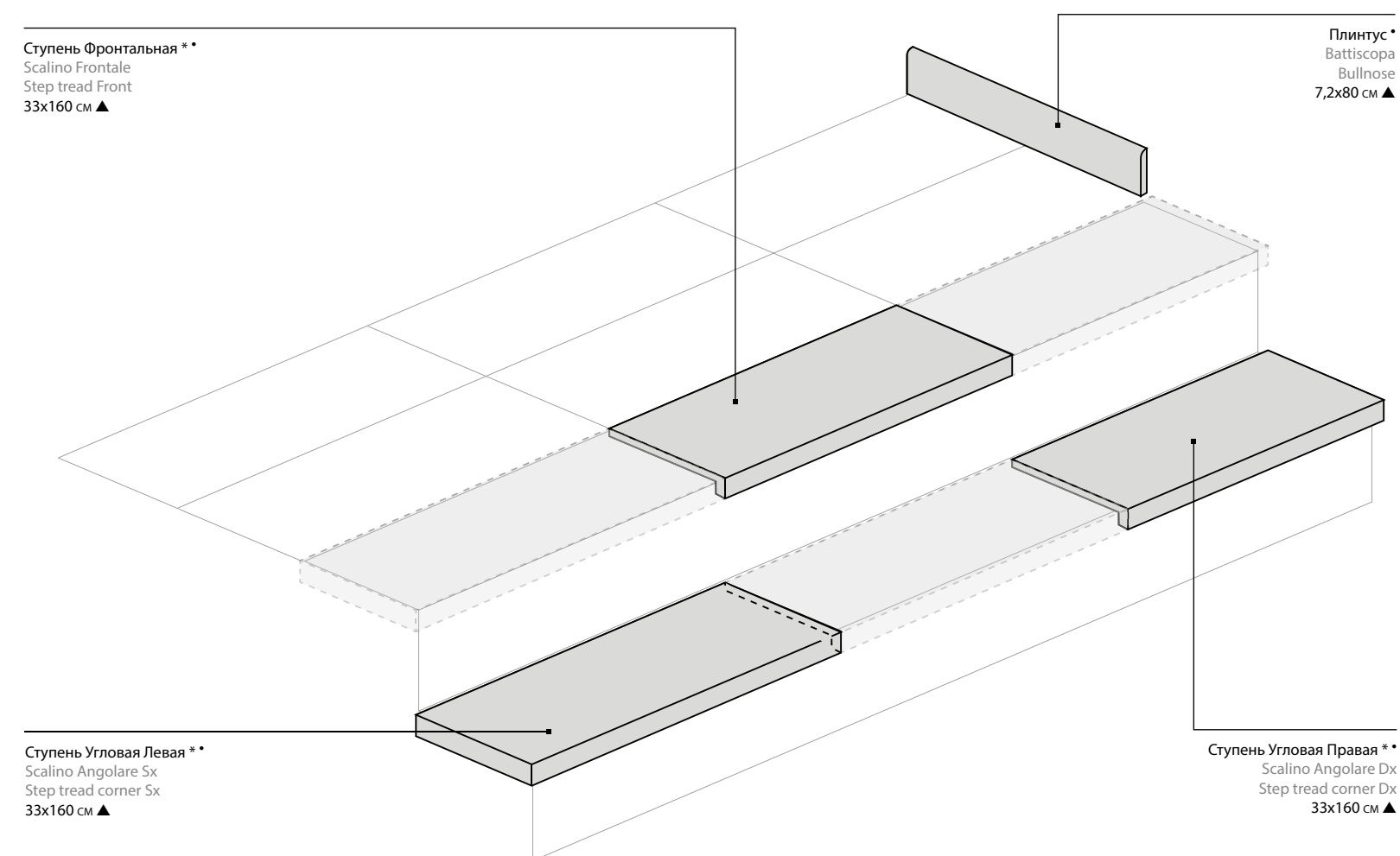

СПЕЦИАЛЬНЫЕ ИЗДЕЛИЯ / PEZZI SPECIALI / TRIM PIECES

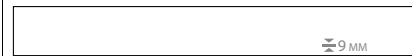

* Производится под заказ / Prodotto su richiesta / Made on request
* Имеется во всех цветах / Disponibile in tutti i colori / Available in all colors

ГАММА ИЗДЕЛИЙ / GAMMA PRODOTTI / PRODUCT RANGE

	Магнолия Magnolia	Хани Honey	Оак Oak	Мурлэнд Moorland	Пэпpler Pepper
	▲	▲	▲	▲	▲
20x160 см					
	▲	▲	▲	▲	▲
20x160 см					

▲ Натуральный и Реттифицированный / Naturale e Rettificato / Matt and Rectified

НОВИНКА

3D EXPERIENCE

3D Experience – это проект трехмерной настенной плитки из белой глины (монопорозы) в новом формате 40x80.

Трехмерные паттерны придают стенам динамизм и движение, а необычная поверхность чарует своей мягкой шелковистостью при каждом прикосновении.

3D Experience è il nuovo progetto di superfici tridimensionali in monoporosa bianca di Italon, nel nuovo formato 40x80.

I pattern tridimensionali ravvivano le pareti con energia e movimento, le superfici seducono al tatto con la straordinaria morbidezza dell'effetto soft skin.

3D Experience is the new 3D surface project featuring Italon white monoporosa tiles in the new 40x80 size.

The three-dimensional patterns bring a lively touch of energy to walls, with surfaces seductive to the touch thanks to the extraordinary soft skin effect.

FULLDESIGNPROJECT

3D Experience является частью Full Design Project, комплексного проекта облицовки, представляющего собой новый подход к разработке, производству и применению керамики. Это переход от концепции просто коллекции к концепции единого целого, охватывающей полный набор необходимых для облицовки изделий. Задача такого проекта – предоставить исчерпывающий ответ на многочисленные требования конкретного проекта.

3D Experience fa parte di Full Design Project, un progetto che rappresenta un nuovo modo di studiare, realizzare e presentare il prodotto ceramico, segnando il passaggio dal concetto di collezione al concetto di progetto di arredo coordinato.

I progetti "full design" si pongono l'ambizioso obiettivo di rispondere in modo concreto ed esaustivo alle molteplici esigenze inerenti al concept di arredo a cui si ispirano.

3D Experience is part of Full Design Project, a concept that represents a new way of designing, manufacturing and displaying ceramic tile products, marking a passage from the concept of collection to the broader concept of coordinated design project. The "full design" projects are aimed at meeting, in a comprehensive and concrete way, the needs of the target they take inspiration from.



3D EXPERIENCE

НАСТЕННАЯ ПЛИТКА ИЗ БЕЛОЙ ГЛИНЫ
RIVESTIMENTO IN PASTA BIANCA
WHITE-BODY WALLTILE



40x80 см

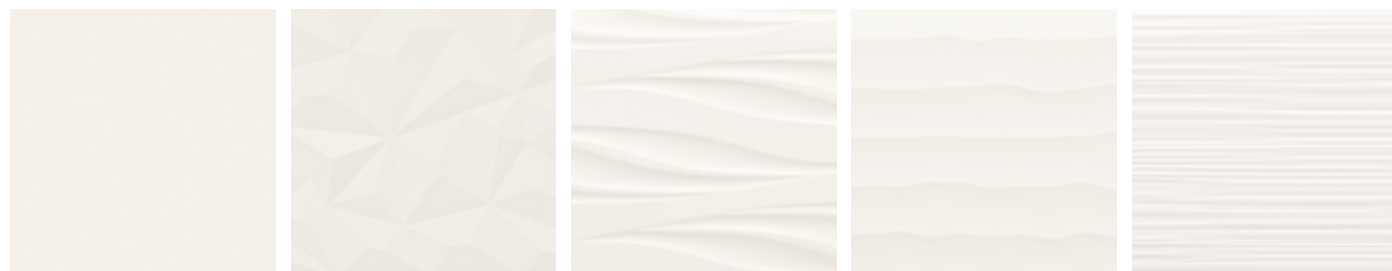

Уайт Матт
White Matt

3D Полигон
3D Polygon

3D Болд
3D Bold

3D Вэйв
3D Wave

3D Лайн
3D Line



>>
3D Лайн 40x80 | 3D Line 40x80
3D Болд 40x80 | 3D Bold 40x80
3D Полигон 40x80 | 3D Polygon 40x80
3D Вэйв 40x80 | 3D Wave 40x80





3D Болд 40x80
3D Bold 40x80



3D Вейв 40x80
3D Wave 40x80



3D Лайн 40x80
3D Line 40x80

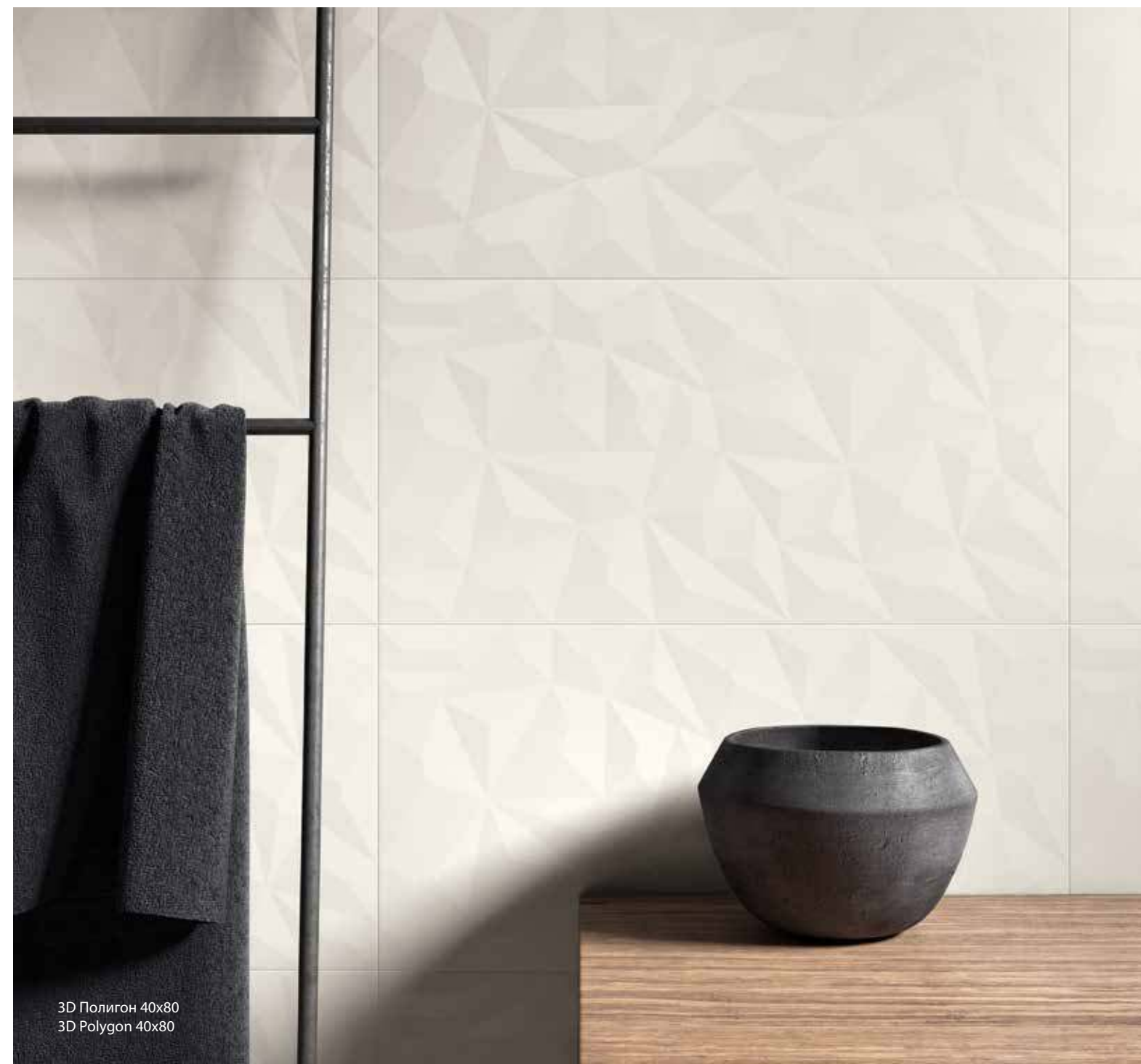

3D Полигон 40x80
3D Polygon 40x80



3D Лайн 40x80 / 3D Line 40x80
Уайт Матт 40x80 / White Matt 40x80

ИМЕЮЩИЕСЯ СТРУКТУРЫ / STRUTTURE DISPONIBILI / AVAILABLE TEXTURES

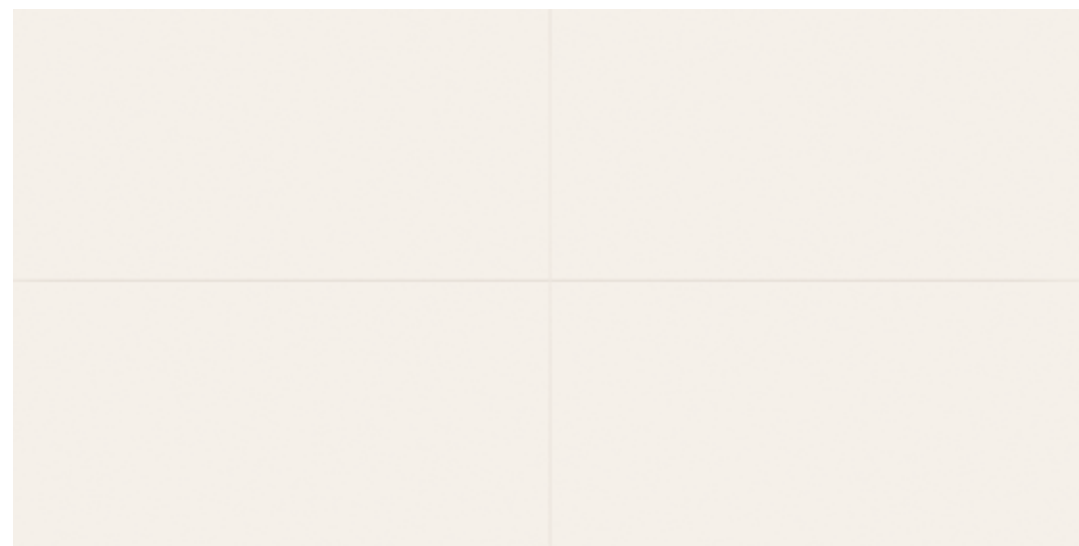
Уайт Матт
White Matt

40x80 см

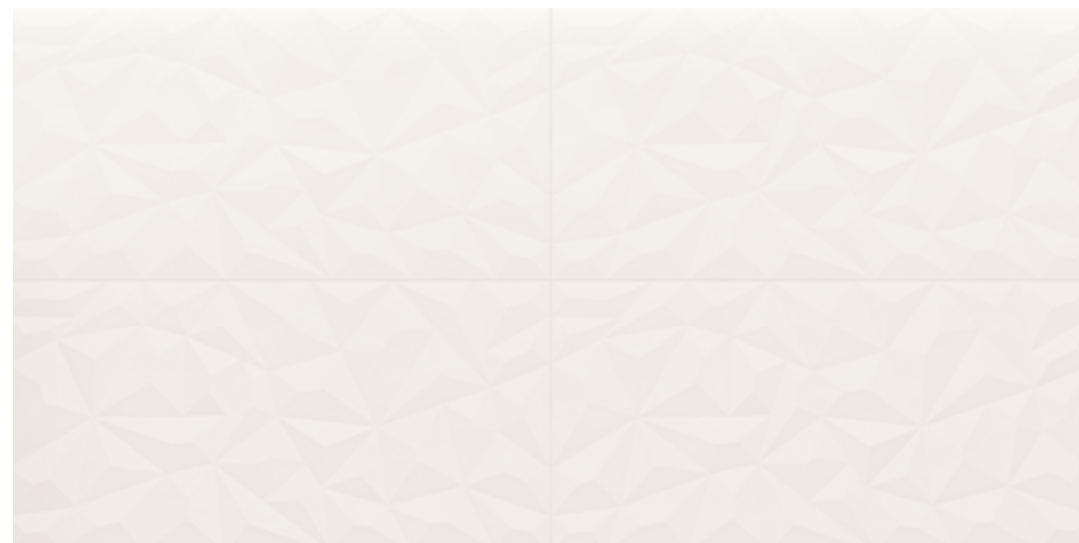
3D Полигон
3D Polygon

40x80 см

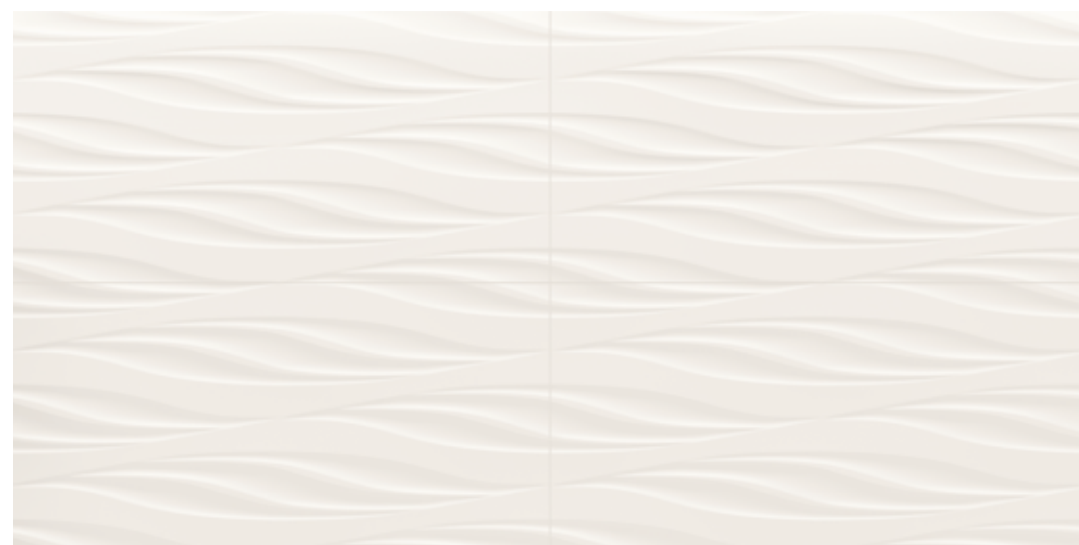
3D Болд
3D Bold

40x80 см

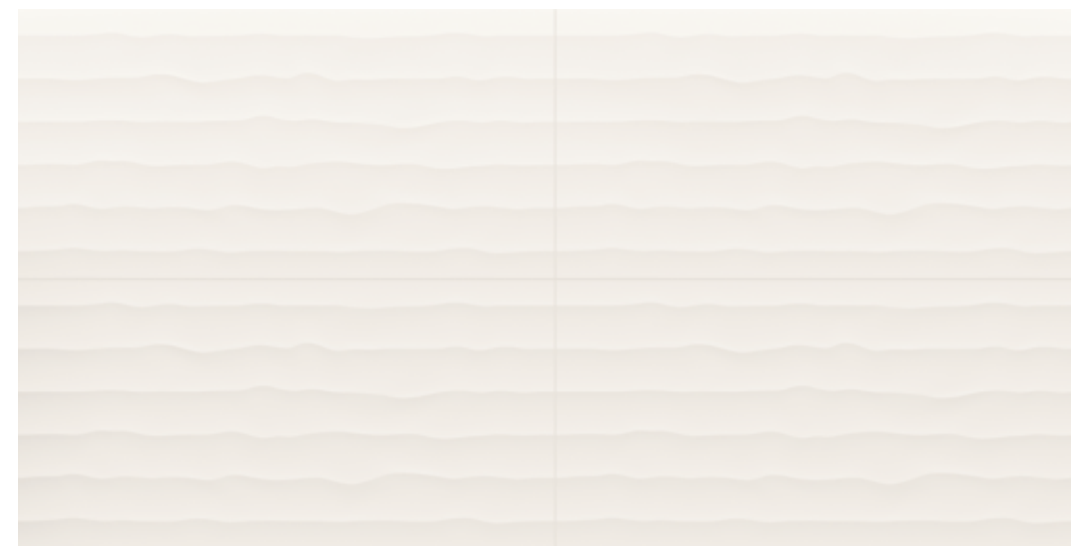
V1
ОДНОРОДНЫЙ3D Вэйв
3D Wave

40x80 см

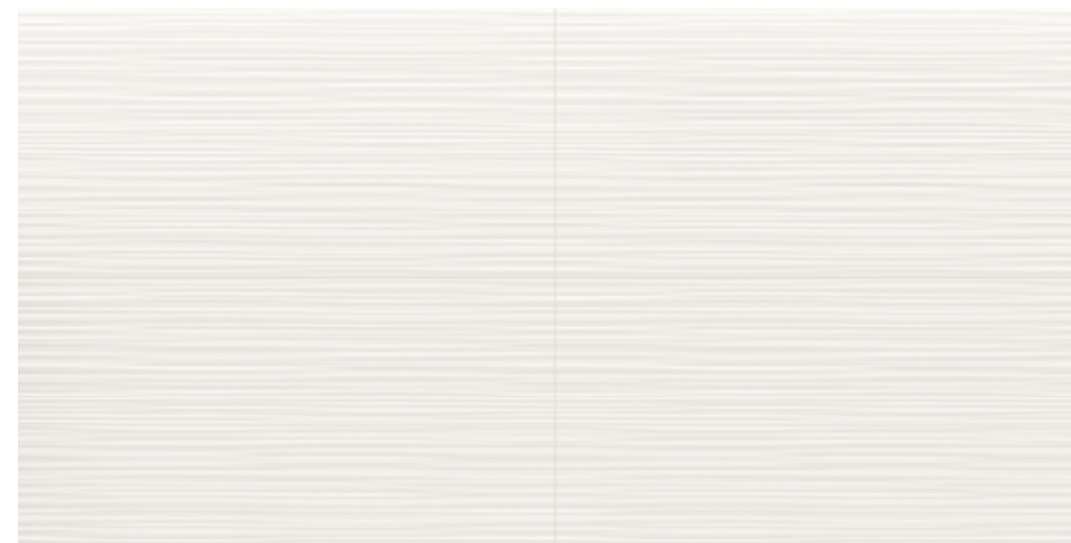
3D Лайн
3D Line

40x80 см

НАСТЕННЫЕ ДЕКОРЫ /
DECORI DA RIVESTIMENTO / WALL DECORSМозаика Шик
Mosaico Chic

28,3x32,8 см

Мозаика Голд
Mosaico Gold

30,5x30,5 см

ГАММА ИЗДЕЛИЙ / GAMMA PRODOTTI / PRODUCT RANGE

	Уайт Матт White Matt	3D Полигон 3D Polygon	3D Болд 3D Bold	3D Вэйв 3D Wave	3D Лайн 3D Line
40x80 см	8,5 мм ▲	10 мм ▲	10 мм ▲	10 мм ▲	10 мм ▲
СПЕЦИАЛЬНЫЕ ИЗДЕЛИЯ / PEZZI SPECIALI / TRIM PIECES					
Уайт Спиголо White Spigolo 1x20 см	▲				
Уайт Спиголо А.Е. White Spigolo A.E. 1x1 см	▲				

▲ Натуральный и Реттифицированный / Naturale e Rettificato / Matt and Rectified

Содержит более 20% повторно переработанных материалов из производственного цикла и позволяет получить баллы по системе LEED v4. Contiene oltre il 20% di materiale riciclato pre-consumer ed e' utile al raggiungimento di crediti LEED v4. Contains more than 20% of pre-consumer recycled material - contributes to earn LEED v4 points.



CHARME

extra

ЧЕРЕЗ НАСЛЕДИЕ ПРОШЛОГО К БУДУЩЕМУ

Коллекция Charme Extra интерпретирует интерьер, как диалог между наследием прошлого и будущим: неизменная сущность мрамора находит новое выражение в современных проектах. Через интерьеры, обладающие непревзойденным шармом, выражается новый стиль, подчеркивающий неформальный, но утонченный дух роскоши.

FUTURO ANTERIORE TRA EREDITÀ E AVVENIRE

Charme Extra interpreta lo spazio come dialogo tra eredità ed avvenire: l'essenza eterna del marmo rivive in progetti contemporanei. Attraverso ambienti dal fascino senza tempo si snoda un percorso che racconta un nuovo lusso, sofisticato ma informale.

A PREVIOUS FUTURE, BETWEEN YESTERYEAR AND TOMORROW

Charme Extra interprets space as a dialogue between yesteryear and tomorrow: the eternal character of marble is brought back to life in contemporary design projects. Through ambiances of timeless charm, a path unfolds that tells of a new type of luxury, sophisticated yet informal.

FULLDESIGNPROJECT

Charme Extra является частью Full Design Project, комплексного проекта облицовки, представляющего собой новый подход к разработке, производству и применению керамики. Это переход от концепции просто коллекции к концепции единого целого, охватывающей полный набор необходимых для облицовки изделий. Задача такого проекта – предоставить исчерпывающий ответ на многочисленные требования конкретного интерьерного или экстерьерного решения. Комплексные облицовочные проекты отличаются гибкостью, богатым набором форматов, фактур, декоративных элементов, а значит способны оригинально украсить пол и стены в любых контекстах, индивидуализируя их так, чтобы удовлетворить самые взыскательные вкусы.

Charme Extra fa parte di Full Design Project, un progetto che rappresenta un nuovo modo di studiare, realizzare e presentare il prodotto ceramico, segnando il passaggio dal concetto di collezione al concetto di progetto di arredo coordinato. I progetti "full design" si pongono l'ambizioso obiettivo di rispondere in modo concreto ed esaustivo alle molteplici esigenze inerenti al concept di arredo a cui si ispirano. Progetti completi e flessibili, adatti sia a pavimenti che a rivestimenti, caratterizzati da un incantevole mix di formati, finiture e decori, per ambienti sempre diversi ed originali, all'altezza delle aspettative più esigenti.

Charme Extra is part of Full Design Project, a concept that represents a new way of designing, manufacturing and displaying ceramic tile products, marking a passage from the concept of collection to the broader concept of coordinated design project. The "full design" projects are aimed at meeting, in a comprehensive and concrete way, the needs of the target they take inspiration from. Complete and versatile projects perfect for floors and walls, characterised by a combination of different sizes, finishes and decors for original venues meeting the needs of the most demanding customers.



CHARME

extra

КЕРАМОГРАНИТ ОКРАШЕННЫЙ В МАССЕ
GRES PORCELLANATO COLORATO IN MASSA
FULL BODY COLOURED PORCELAIN STONEWARE

80x160 см - 80x80 см - 60x120 см - 60x60 см
59x59 см - 30x60 см



Шарм Экстра Лаза
Charme Extra Lasa

Шарм Экстра Каррара
Charme Extra Carrara

Шарм Экстра Аркадия
Charme Extra Arcadia



Шарм Экстра Силвер
Charme Extra Silver

Шарм Экстра Атлантик
Charme Extra Atlantic

Шарм Экстра Лоран
Charme Extra Laurent



ITALON
CREATIVA

НАСТЕННАЯ ПЛИТКА ИЗ БЕЛОЙ ГЛИНЫ
RIVESTIMENTO IN PASTA BIANCA
WHITE-BODY WALLTILE

25x75 см



Шарм Экстра Лаза
Charme Extra Lasa

Шарм Экстра Каррара
Charme Extra Carrara

Шарм Экстра Аркадия
Charme Extra Arcadia



ITALON
RIVESTIMENTO







Ласа 60x120 / Lasa 60x120



Каррара Мозаика Даймонд Люкс 28x48
Carrara Mosaico Diamond Lux 28x48



Аркадия 60x60 / Arcadia 60x60



Силвер 60x120
Silver 60x120



Лоран Люкс 59x59
Laurent Lux 59x59

ДОСТУПНЫЕ ЦВЕТА/ COLORI DISPONIBILI / AVAILABLE COLORS



Шарм Экстра Лаза / Charme Extra Lasa



80x160 см



60x120 см



30x60 см

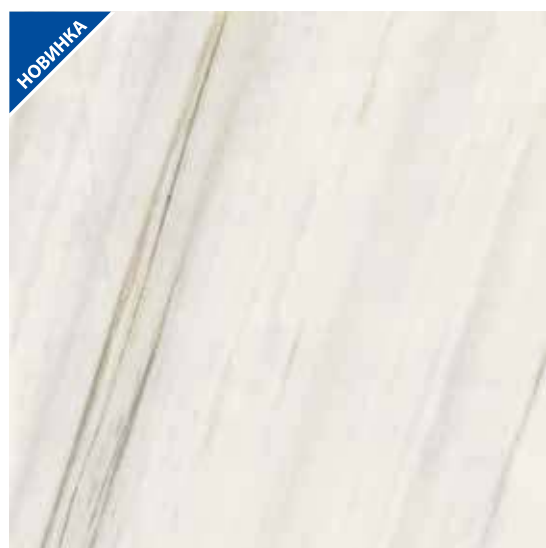

80x80 см



60x60 см



59x59 см

Шарм Экстра Каррара / Charme Extra Carrara



60x120 см



60x60 см



59x59 см



30x60 см

Шарм Экстра Аркадия / Charme Extra Arcadia



60x120 см

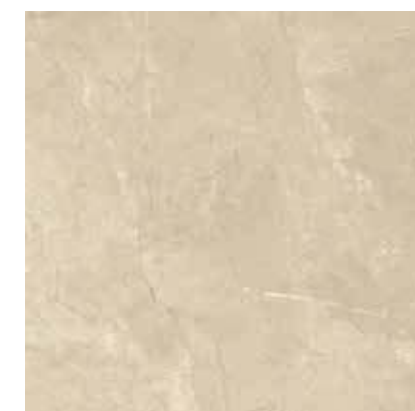

60x60 см

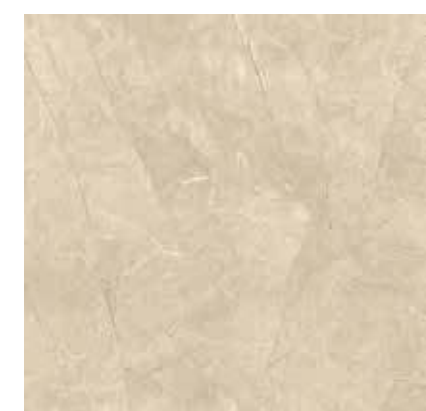

59x59 см



30x60 см

ДОСТУПНЫЕ ЦВЕТА/ COLORI DISPONIBILI / AVAILABLE COLORS



Шарм Экстра Силвер / Charme Extra Silver



80x160 см



60x120 см



30x60 см



80x80 см



60x60 см



59x59 см

Шарм Экстра Атлантик / Charme Extra Atlantic



60x120 см



60x60 см



59x59 см



30x60 см

Шарм Экстра Лоран / Charme Extra Laurent



60x120 см



60x60 см



59x59 см



30x60 см

ДОСТУПНЫЕ ТИПЫ ПОВЕРХНОСТИ / FINITURE DISPONIBILI / AVAILABLE FINISHES



Натуральный
Naturale
Matt



Патинированный
Cerato
Honed Satin



Люкс
Lux
Lux

ДЕКОРЫ ИЗ КЕРАМОГРАНИТА / DECORI IN GRES PORCELLANATO / PORCELAIN STONEWARE DECORS

Шарм Экстра Лаза
Мозаика Сплит
Charme Extra Lasa
Mosaico Split

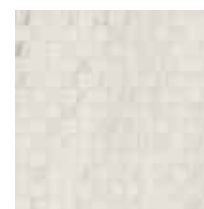

30x30 см ◆

Шарм Экстра Лаза
Мозаика Люкс
Charme Extra Lasa
Mosaico Lux

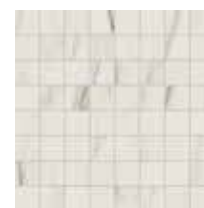

29,2x29,2 см ■

Шарм Экстра Лаза
Мозаика Гексагон
Charme Extra Lasa
Mosaico Hexagon



25x29 см ◆

Шарм Экстра Лаза
Мозаика Даймонд
Charme Extra Lasa
Mosaico Diamond



28x48 см ■

Шарм Экстра Аркадия
Мозаика Полигон
Charme Extra Arcadia
Mosaico Polygon



28,5x21 см ■

Шарм Экстра Каррара
Мозаика Сплит
Charme Extra Carrara
Mosaico Split



30x30 см ◆

Шарм Экстра Каррара
Мозаика Люкс
Charme Extra Carrara
Mosaico Lux



29,2x29,2 см ■

Шарм Экстра Каррара
Мозаика Гексагон
Charme Extra Carrara
Mosaico Hexagon



25x29 см ◆

Шарм Экстра Каррара
Мозаика Даймонд
Charme Extra Carrara
Mosaico Diamond



28x48 см ■

Шарм Экстра Силвер
Мозаика Полигон
Charme Extra Silver
Mosaico Polygon



28,5x21 см ■

Шарм Экстра Аркадия
Мозаика Сплит
Charme Extra Arcadia
Mosaico Split



30x30 см ◆

Шарм Экстра Аркадия
Мозаика Люкс
Charme Extra Arcadia
Mosaico Lux



29,2x29,2 см ■

Шарм Экстра Аркадия
Мозаика Гексагон
Charme Extra Arcadia
Mosaico Hexagon



25x29 см ◆

Шарм Экстра Аркадия
Мозаика Даймонд
Charme Extra Arcadia
Mosaico Diamond



28x48 см ■

Шарм Экстра Атлантик
Мозаика Полигон
Charme Extra Atlantic
Mosaico Polygon



28,5x21 см ■

Шарм Экстра Силвер
Мозаика Сплит
Charme Extra Silver
Mosaico Split

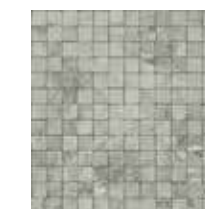

30x30 см ◆

Шарм Экстра Силвер
Мозаика Люкс
Charme Extra Silver
Mosaico Lux



29,2x29,2 см ■

Шарм Экстра Силвер
Мозаика Гексагон
Charme Extra Silver
Mosaico Hexagon



25x29 см ◆

Шарм Экстра Силвер
Мозаика Даймонд
Charme Extra Silver
Mosaico Diamond



28x48 см ■

Шарм Экстра Лоран
Мозаика Полигон
Charme Extra Laurent
Mosaico Polygon



28,5x21 см ■

Шарм Экстра Атлантик
Мозаика Сплит
Charme Extra Atlantic
Mosaico Split

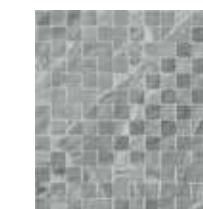

30x30 см ◆

Шарм Экстра Атлантик
Мозаика Люкс
Charme Extra Atlantic
Mosaico Lux



29,2x29,2 см ■

Шарм Экстра Атлантик
Мозаика Гексагон
Charme Extra Atlantic
Mosaico Hexagon



25x29 см ◆

Шарм Экстра Атлантик
Мозаика Даймонд
Charme Extra Atlantic
Mosaico Diamond



28x48 см ■

Шарм Экстра Лоран
Мозаика Сплит
Charme Extra Laurent
Mosaico Split



30x30 см ◆

Шарм Экстра Лоран
Мозаика Люкс
Charme Extra Laurent
Mosaico Lux

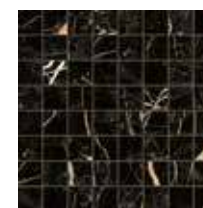

29,2x29,2 см ■

Шарм Экстра Лоран
Мозаика Гексагон
Charme Extra Laurent
Mosaico Hexagon



25x29 см ◆

Шарм Экстра Лоран
Мозаика Даймонд
Charme Extra Laurent
Mosaico Diamond



28x48 см ■

◆ Патинированный и Реттифицированный / Cerato e Rettificato / Honed Satin and Rectified
■ Люкс и Реттифицированный / Lux e Rettificato / Lux and Rectified

ДЕКОРЫ ИЗ КЕРАМОГРАНИТА / DECORI IN GRES PORCELLANATO / PORCELAIN STONEWARE DECORS

Шарм Экстра Лаза Интарсио Анголо
Charme Extra Lasa Intarsio Angolo



59x59 см ■

Шарм Экстра Лаза Интарсио Фашиа
Charme Extra Lasa Intarsio Fascia



59x59 см ■

Сочетается с: / Abbinabile a: / Matching with:

-  Лаза
Lasa
-  Аркадия
Arcadia
-  Силвер
Silver
-  Атлантик
Atlantic
-  Лоран
Laurent

Шарм Экстра Атлантик Интарсио Анголо
Charme Extra Atlantic Intarsio Angolo



59x59 см ■

Шарм Экстра Атлантик Интарсио Фашиа
Charme Extra Atlantic Intarsio Fascia



59x59 см ■

Сочетается с: / Abbinabile a: / Matching with:

-  Лаза
Lasa
-  Аркадия
Arcadia
-  Силвер
Silver
-  Атлантик
Atlantic
-  Лоран
Laurent

■ Люкс и Реттифицированный /
Lux e Rettificato / Lux and Rectified

ДЕКОРЫ ИЗ КЕРАМОГРАНИТА / DECORI IN GRES PORCELLANATO / PORCELAIN STONEWARE DECORS

Шарм Экстра Лоран Розон Анголо
Charme Extra Laurent Rosone Angolo



59x59 см ■

Шарм Экстра Лоран Розон Фашиа
Charme Extra Laurent Rosone Fascia



59x59 см ■

Сочетается с: / Abbinabile a: / Matching with:

-  Каррара
Carrara
-  Аркадия
Arcadia
-  Силвер
Silver
-  Атлантик
Atlantic
-  Лоран
Laurent

Шарм Экстра Каррара Розон Анголо
Charme Extra Carrara Rosone Angolo





59x59 см ■

Шарм Экстра Каррара Розон Фашиа
Charme Extra Carrara Rosone Fascia

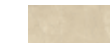
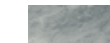

59x59 см ■

Сочетается с: / Abbinabile a: / Matching with:

-  Каррара
Carrara
-  Аркадия
Arcadia
-  Силвер
Silver
-  Атлантик
Atlantic
-  Лоран
Laurent

■ Люкс и Реттифицированный /
Lux e Rettificato / Lux and Rectified



НАСТЕННАЯ ПЛИТКА ИЗ БЕЛОЙ ГЛИНЫ / RIVESTIMENTI IN PASTA BIANCA / WHITE-BODY WALL TILES

 Шарм Экстра Лаза
 Charme Extra Lasa

25x75 см *

 Шарм Экстра Каррара
 Charme Extra Carrara

25x75 см *

 Шарм Экстра Аркадия
 Charme Extra Arcadia

25x75 см *

V3
 НЕОДНОРОДНЫЙ

СПЕЦИАЛЬНЫЕ ИЗДЕЛИЯ / PEZZI SPECIALI / TRIM PIECES

 Шарм Экстра Лаза Альцата
 Charme Extra Lasa Alzata

15x25 см *

 Шарм Экстра Каррара Альцата
 Charme Extra Carrara Alzata

15x25 см *

 Шарм Экстра Аркадия Альцата
 Charme Extra Arcadia Alzata

15x25 см *

 Шарм Экстра Лаза Альцата А.Е.
 Charme Extra Lasa Alzata A.E.

2x15 см *

 Шарм Экстра Каррара Альцата А.Е.
 Charme Extra Carrara Alzata A.E.

2x15 см *

 Шарм Экстра Аркадия Альцата А.Е.
 Charme Extra Arcadia Alzata A.E.



2x15 см *

 Шарм Экстра Лаза Лондон
 Charme Extra Lasa London

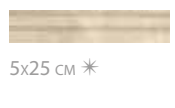

5x25 см *

 Шарм Экстра Каррара Лондон
 Charme Extra Carrara London

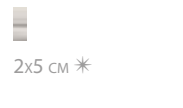

5x25 см *

 Шарм Экстра Аркадия Лондон
 Charme Extra Arcadia London

5x25 см *

 Шарм Экстра Лаза Лондон А.Е.
 Charme Extra Lasa London A.E.

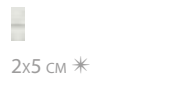
2x5 см *

 Шарм Экстра Каррара Лондон А.Е.
 Charme Extra Carrara London A.E.

2x5 см *

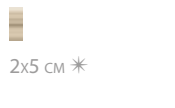
 Шарм Экстра Аркадия Лондон А.Е.
 Charme Extra Arcadia London A.E.

2x5 см *

 Шарм Экстра Лаза Спиголо
 Charme Extra Lasa Spigolo

1x25 см *

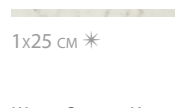
 Шарм Экстра Каррара Спиголо
 Charme Extra Carrara Spigolo

1x25 см *

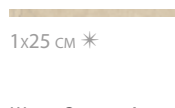
 Шарм Экстра Аркадия Спиголо
 Charme Extra Arcadia Spigolo

1x25 см *

 Шарм Экстра Лаза Спиголо А.Е.
 Charme Extra Lasa Spigolo A.E.

1x1 см *

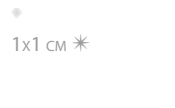
 Шарм Экстра Каррара Спиголо А.Е.
 Charme Extra Carrara Spigolo A.E.

1x1 см *

 Шарм Экстра Аркадия Спиголо А.Е.
 Charme Extra Arcadia Spigolo A.E.

1x1 см *

* Глянцевый / Lucido / Shiny

НАСТЕННЫЕ ДЕКОРЫ / DECORI DA RIVESTIMENTO / WALL DECORS

 Шарм Экстра Лаза Вставка Голден Лайн
 Charme Extra Lasa Inserto Golden Line

25x75 см *

 Шарм Экстра Каррара Вставка Голден Лайн
 Charme Extra Carrara Inserto Golden Line

25x75 см *

 Шарм Экстра Аркадия Вставка Голден Лайн
 Charme Extra Arcadia Inserto Golden Line

25x75 см *

 Шарм Экстра Каррара Вставка Сьют
 Charme Extra Carrara Inserto Suite

25x75 см *

 Шарм Экстра Аркадия Вставка Сьют
 Charme Extra Arcadia Inserto Suite

25x75 см *

 Шарм Экстра Лаза Бордюр Эмпайер
 Charme Extra Lasa Listello Empire

7,5x25 см *

 Шарм Экстра Каррара Бордюр Эмпайер
 Charme Extra Carrara Listello Empire

7,5x25 см *

 Шарм Экстра Аркадия Бордюр Эмпайер
 Charme Extra Arcadia Listello Empire

7,5x25 см *

 Шарм Экстра Лаза Мозаика
 Charme Extra Lasa Mosaico

30,5x30,5 см *

 Шарм Экстра Каррара Мозаика
 Charme Extra Carrara Mosaico

30,5x30,5 см *

 Шарм Экстра Аркадия Мозаика
 Charme Extra Arcadia Mosaico

30,5x30,5 см *

* Глянцевый / Lucido / Shiny



Содержит более 20% повторно переработанных материалов из производственного цикла и позволяет получить баллы по системе LEED v4.
 Contiene oltre il 20% di materiale riciclato pre-consumer ed e' utile al raggiungimento di crediti LEED v4.
 Contains more than 20% of pre-consumer recycled material – contributes to earn LEED v4 points.

НАСТЕННАЯ ПЛИТКА ИЗ КЕРАМОГРАНИТА
RIVESTIMENTI IN GRES PORCELLANATO / PORCELAIN STONEWARE WALL TILES

Шарм Экстра Лаза
Charme Extra Lasa



30x60 см ◆

Шарм Экстра Каррара
Charme Extra Carrara



30x60 см ◆

Шарм Экстра Аркадия
Charme Extra Arcadia



30x60 см ◆



НАСТЕННАЯ ПЛИТКА ИЗ КЕРАМОГРАНИТА
RIVESTIMENTI IN GRES PORCELLANATO / PORCELAIN STONEWARE WALL TILES

Шарм Экстра Силвер
Charme Extra Silver



30x60 см ◆

Шарм Экстра Атлантик
Charme Extra Atlantic



30x60 см ◆

Шарм Экстра Лоран
Charme Extra Laurent



30x60 см ◆

СПЕЦИАЛЬНЫЕ ИЗДЕЛИЯ / PEZZI SPECIALI / TRIM PIECES

Шарм Экстра Лаза Альцата
Charme Extra Lasa Alzata



15x30 см ◆

Шарм Экстра Каррара Альцата
Charme Extra Carrara Alzata



15x30 см ◆

Шарм Экстра Аркадия Альцата
Charme Extra Arcadia Alzata



15x30 см ◆

Шарм Экстра Лаза Альцата А.Е.
Charme Extra Lasa Alzata A.E.



2x15 см ◆

Шарм Экстра Каррара Альцата А.Е.
Charme Extra Carrara Alzata A.E.



2x15 см ◆

Шарм Экстра Аркадия Альцата А.Е.
Charme Extra Arcadia Alzata A.E.



2x15 см ◆

Шарм Экстра Лаза Лондон
Charme Extra Lasa London

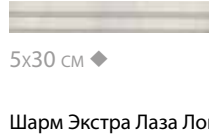

5x30 см ◆

Шарм Экстра Каррара Лондон
Charme Extra Carrara London

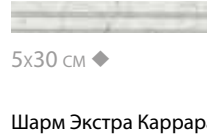

5x30 см ◆

Шарм Экстра Аркадия Лондон
Charme Extra Arcadia London

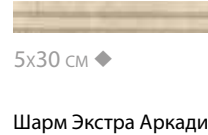

5x30 см ◆

Шарм Экстра Лаза Лондон А.Е.
Charme Extra Lasa London A.E.

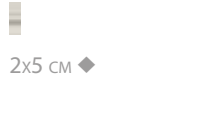

2x5 см ◆

Шарм Экстра Каррара Лондон А.Е.
Charme Extra Carrara London A.E.

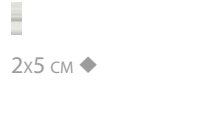

2x5 см ◆

Шарм Экстра Аркадия Лондон А.Е.
Charme Extra Arcadia London A.E.

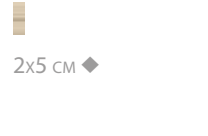

2x5 см ◆

Шарм Экстра Лаза Спиголо
Charme Extra Lasa Spigolo

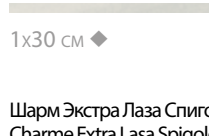

1x30 см ◆

Шарм Экстра Каррара Спиголо
Charme Extra Carrara Spigolo

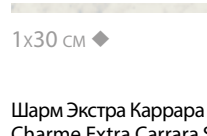

1x30 см ◆

Шарм Экстра Аркадия Спиголо
Charme Extra Arcadia Spigolo

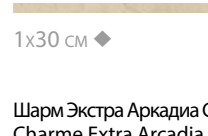

1x30 см ◆

Шарм Экстра Лаза Спиголо А.Е.
Charme Extra Lasa Spigolo A.E.

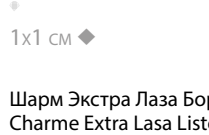

1x1 см ◆

Шарм Экстра Каррара Спиголо А.Е.
Charme Extra Carrara Spigolo A.E.

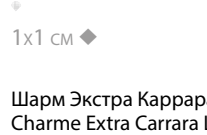

1x1 см ◆

Шарм Экстра Аркадия Спиголо А.Е.
Charme Extra Arcadia Spigolo A.E.

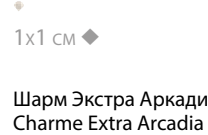

1x1 см ◆

Шарм Экстра Лаза Бордюр Лиф
Charme Extra Lasa Listello Leaf

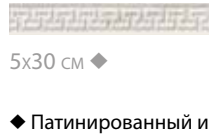

5x30 см ◆

Шарм Экстра Каррара Бордюр Лиф
Charme Extra Carrara Listello Leaf



5x30 см ◆

Шарм Экстра Аркадия Бордюр Лиф
Charme Extra Arcadia Listello Leaf

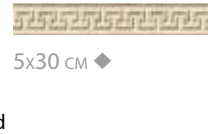

5x30 см ◆

Шарм Экстра Силвер Альцата
Charme Extra Silver Alzata



15x30 см ◆

Шарм Экстра Атлантик Альцата
Charme Extra Atlantic Alzata



15x30 см ◆

Шарм Экстра Лоран Альцата
Charme Extra Laurent Alzata



15x30 см ◆

Шарм Эво Имперiale Альцата А.Е.
Charme Extra Silver Alzata A.E.



2x15 см ◆

Шарм Экстра Атлантик Альцата А.Е.
Charme Extra Atlantic Alzata A.E.



2x15 см ◆

Шарм Экстра Лоран Альцата А.Е.
Charme Extra Laurent Alzata A.E.



2x15 см ◆

Шарм Экстра Силвер Лондон
Charme Extra Silver London

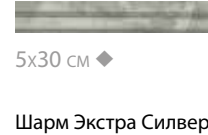

5x30 см ◆

Шарм Экстра Атлантик Лондон
Charme Extra Atlantic London

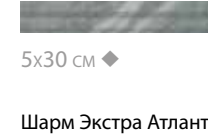

5x30 см ◆

Шарм Экстра Лоран Лондон
Charme Extra Laurent London

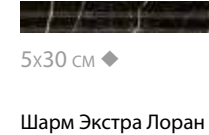

5x30 см ◆

Шарм Экстра Силвер Лондон А.Е.
Charme Extra Silver London A.E.

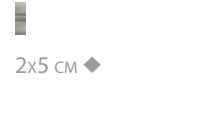

2x5 см ◆

Шарм Экстра Атлантик Лондон А.Е.
Charme Extra Atlantic London A.E.



2x5 см ◆

Шарм Экстра Лоран Лондон А.Е.
Charme Extra Laurent London A.E.

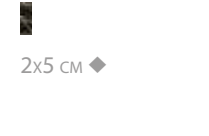

2x5 см ◆

Шарм Экстра Силвер Спиголо
Charme Extra Silver Spigolo

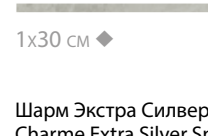

1x30 см ◆

Шарм Экстра Атлантик Спиголо
Charme Extra Atlantic Spigolo

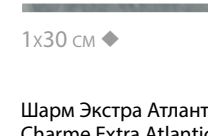

1x30 см ◆

Шарм Экстра Лоран Спиголо
Charme Extra Laurent Spigolo

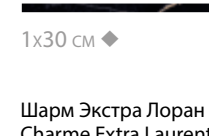

1x30 см ◆

Шарм Экстра Силвер Спиголо А.Е.
Charme Extra Silver Spigolo A.E.

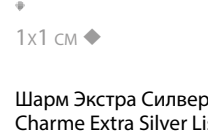

1x1 см ◆

Шарм Экстра Атлантик Спиголо А.Е.
Charme Extra Atlantic Spigolo A.E.

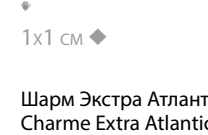

1x1 см ◆

Шарм Экстра Лоран Спиголо А.Е.
Charme Extra Laurent Spigolo A.E.

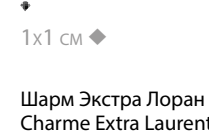

1x1 см ◆

Шарм Экстра Силвер Бордюр Лиф
Charme Extra Silver Listello Leaf

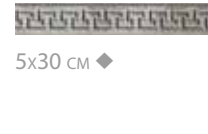

5x30 см ◆

Шарм Экстра Атлантик Бордюр Лиф
Charme Extra Atlantic Listello Leaf

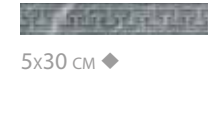

5x30 см ◆

Шарм Экстра Лоран Бордюр Лиф
Charme Extra Laurent Listello Leaf

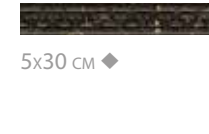

5x30 см ◆

СПЕЦИАЛЬНЫЕ ИЗДЕЛИЯ / PEZZI SPECIALI / TRIM PIECES

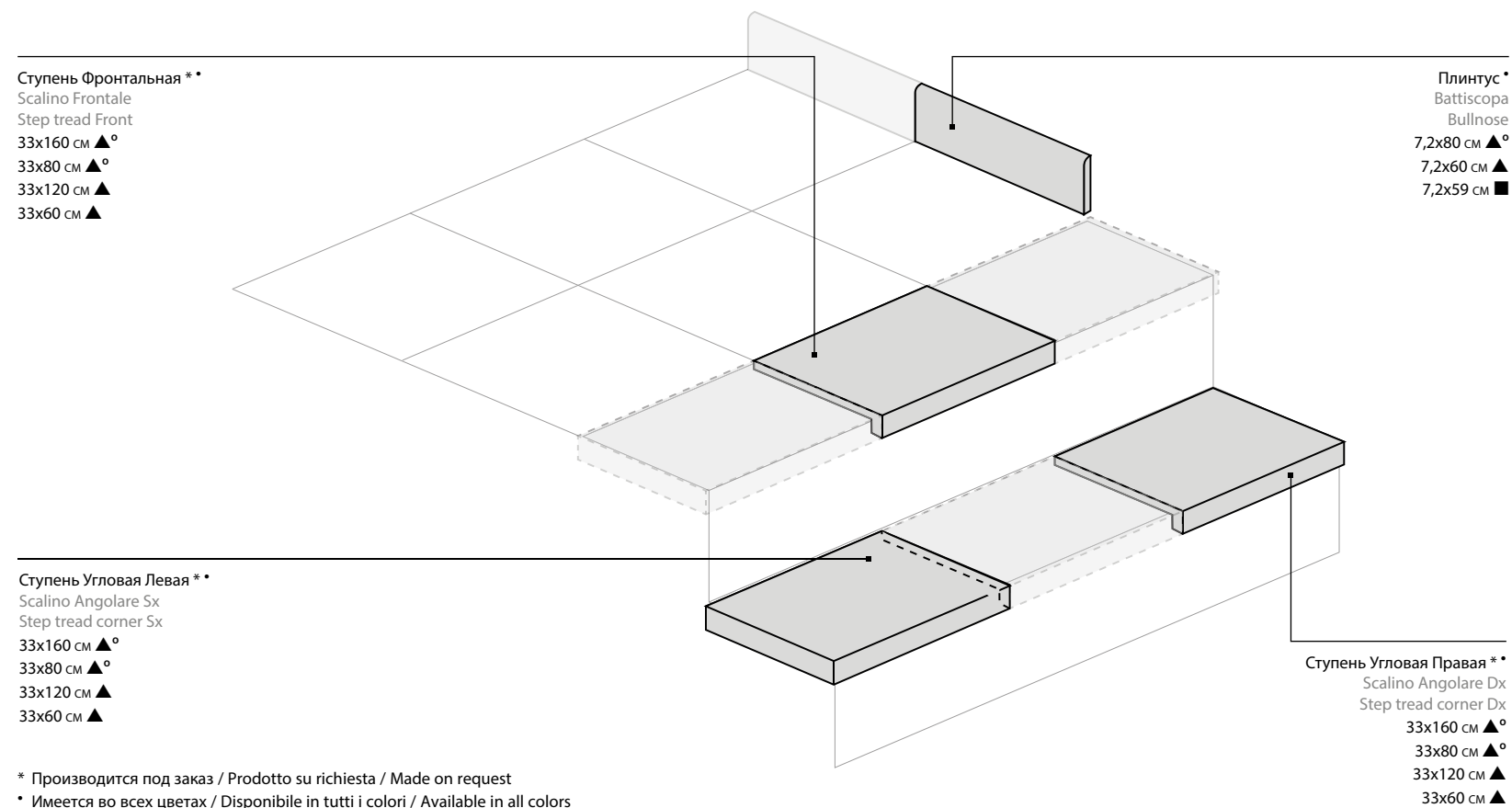

* Производится под заказ / Prodotto su richiesta / Made on request
* Имеется во всех цветах / Disponibile in tutti i colori / Available in all colors
° Имеющиеся цвета: / Colori disponibili: / Available colors: Лаза / Lasa - Силвер / Silver

ГАММА ИЗДЕЛИЙ / GAMMA PRODOTTI / PRODUCT RANGE

	Лаза Lasa	Каррара Carrara	Аркадия Arcadia	Силвер Silver	Атлантик Atlantic	Лоран Laurent
FLOOR PROJECT						
 80x160 см	▲			▲		
 80x80 см	▲			▲		
 60x120 см	▲■	▲■	▲■	▲■	▲■	▲■
 60x60 см	▲	▲	▲	▲	▲	▲
 59x59 см	■	■	■	■	■	■
 30x60 см	◆	◆	◆	◆	◆	◆
WALL PROJECT						
 25x75 см	*	*	*			
 30x60 см	◆	◆	◆	◆	◆	◆

▲ Натуральный и Реттифицированный / Naturale e Rettificato / Matt and Rectified
■ Люкс и Реттифицированный / Lux e Rettificato / Lux and Rectified
◆ Патиновый и Реттифицированный / Cerato e Rettificato / Honed Satin and Rectified
* Глянцевый / Lucido / Shiny





GENESIS

ЭКЛЕКТИЧНЫЕ КОМПОЗИЦИИ

Сдержанные монологи камня в стиле минимализм или контрастные диалоги с эксклюзивными и изысканными поверхностями. Концепция роскоши преобразуется и приобретает сдержанную элегантную форму, придающую современным интерьерам решительный и эклектичный стиль.

COMPOSIZIONI ECLETTICHE

Monologhi monomaterici di pietre minimal o dialoghi a contrasto con superfici lussuose ed esclusive: l'evoluzione del lusso è un'eleganza composta che avvolge ambienti contemporanei dal look eclettico e deciso.

ECLECTIC COMPOSITIONS

Minimal stone-effect monologues or contrasting dialogues with luxurious and exclusive surfaces: luxury has evolved with a composed elegance that envelops contemporary spaces for an eclectic and striking look.

FULLDESIGNPROJECT

Genesis является частью Full Design Project, комплексного проекта облицовки, представляющего собой новый подход к разработке, производству и применению керамики. Это переход от концепции просто коллекции к концепции единого целого, охватывающей полный набор необходимых для облицовки изделий. Задача такого проекта – предоставить исчерпывающий ответ на многочисленные требования конкретного интерьерного или экстерьерного решения. Комплексные облицовочные проекты отличаются гибкостью, богатым набором форматов, фактур, декоративных элементов, а значит способны оригинально украсить пол и стены в любых контекстах, индивидуализируя их так, чтобы удовлетворить самые взыскательные вкусы.

Genesis fa parte di Full Design Project, un progetto che rappresenta un nuovo modo di studiare, realizzare e presentare il prodotto ceramico, segnando il passaggio dal concetto di collezione al concetto di progetto di arredo coordinato. I progetti "full design" si pongono l'ambizioso obiettivo di rispondere in modo concreto ed esaustivo alle molteplici esigenze inerenti al concept di arredo a cui si ispirano. Progetti completi e flessibili, adatti sia a pavimenti che a rivestimenti, caratterizzati da un incantevole mix di formati, finiture e decori, per ambienti sempre diversi ed originali, all'altezza delle aspettative più esigenti.

Genesis is part of Full Design Project, a concept that represents a new way of designing, manufacturing and displaying ceramic tile products, marking a passage from the concept of collection to the broader concept of coordinated design project. The "full design" projects are aimed at meeting, in a comprehensive and concrete way, the needs of the target they take inspiration from. Complete and versatile projects perfect for floors and walls, characterised by a combination of different sizes, finishes and decors for original venues meeting the needs of the most demanding customers.



GENESIS

КЕРАМОГРАНИТ ОКРАШЕННЫЙ В МАССЕ
GRES PORCELLANATO COLORATO IN MASSA
FULL BODY COLOURED PORCELAIN STONEWARE



60x120 см - 60x60 см - 30x60 см



Дженезис Мун Уайт
Genesis Moon White

Дженезис Венус Крим
Genesis Venus Cream

Дженезис Сатурн Грэй
Genesis Saturn Grey

Дженезис Юпитер Силвер
Genesis Jupiter Silver

Дженезис Меркури Браун
Genesis Mercury Brown





GENESIS



Венус Крим 60x60 - 30x60 / Venus Cream 60x60 - 30x60
 Браун Мозаика Кросс 31,5x29,7 / Brown Mosaico Cross 31,5x29,7



Меркури Браун 60x120 / Mercury Brown 60x120
 Мун Уайт 60x120 / Moon White 60x120

FULLDESIGNPROJECT



Сатурн Грей 60x60 / Saturn Grey 60x60
 Серфейс Аструс Люкс 60x120 / Surface Astrus Lux 60x120



Силвер Брик 3D 28x78
 Silver Brick 3D 28x78

ДОСТУПНЫЕ ЦВЕТА/ COLORI DISPONIBILI / AVAILABLE COLORS

V2
ЛЕГКАЯ
НЕОДНОРОДНОСТЬ

Дженезис Мун Уайт / Genesis Moon White



60x120 см



60x60 см



30x60 см

Дженезис Венус Крим / Genesis Venus Cream



60x120 см



60x60 см



30x60 см

Дженезис Сатурн Грей / Genesis Saturn Grey

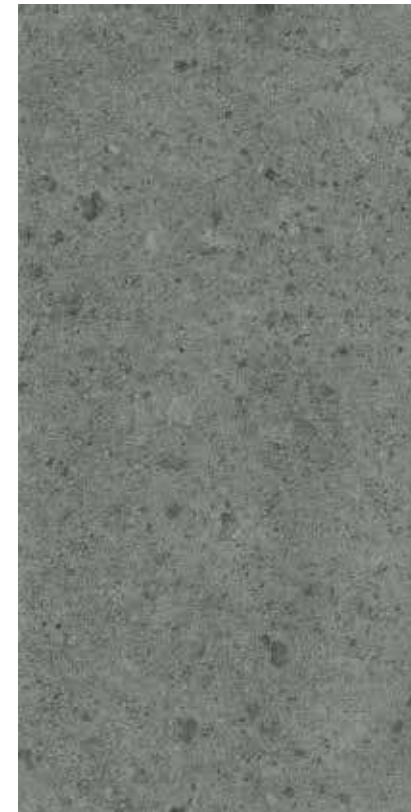

60x120 см

25%



60x60 см

25%



60x60 см

25%

≅ 20 ММ

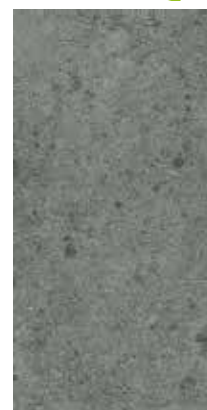

30x60 см

25%

Дженезис Юпитер Силвер / Genesis Jupiter Silver

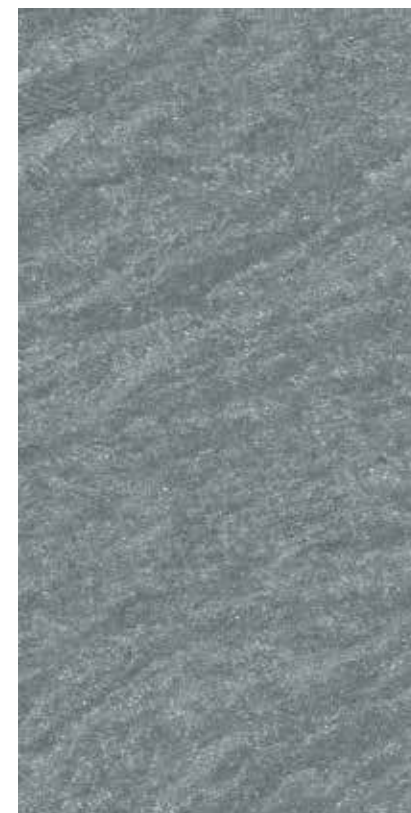

60x120 см

25%



60x60 см

25%



60x60 см

25%

≅ 20 ММ



30x60 см

25%

Более подробная информация об изделиях толщиной 20 мм, а также рекомендации, меры предосторожности, ограничения по применению, советы по укладке приведены в каталоге X2 и на сайте www.italonx2.ru.
Per dettagli sul prodotto in 20 mm di spessore e in particolare per le raccomandazioni, accorgimenti, limitazioni di utilizzo e precauzioni in fase di posa, si raccomanda di prendere in visione il catalogo X2 e il sito www.italonx2.ru.
For further details about product in 20mm thickness and in particular for recommendations, instructions and restrictions of use and installation, please refer to the X2 catalogue or visit the website www.italonx2.ru.

25%

Содержит более 25% повторно переработанных материалов из производственного цикла и позволяет получить баллы по системе LEED v4.
Contiene oltre il 25% di materiale riciclato pre-consumer ed è utile al raggiungimento di crediti LEED v4.
Contains more than 25% of pre-consumer recycled material – contributes to earn LEED v4 points.

ДОСТУПНЫЕ ЦВЕТА/ COLORI DISPONIBILI / AVAILABLE COLORS

Дженезис Меркури Браун / Genesis Mercury Brown



25%



25%



25%

60x120 см

60x60 см

30x60 см

ДОСТУПНЫЕ ТИПЫ ПОВЕРХНОСТИ / FINITURE DISPONIBILI / AVAILABLE FINISHES



Натуральный
Naturale
Matt



Грип
Grip
Grip



Содержит более 25% повторно переработанных материалов из производственного цикла и позволяет получить баллы по системе LEED v4.
Contiene oltre il 25% di materiale riciclato pre-consumer ed e' utile al raggiungimento di crediti LEED v4.
Contains more than 25% of pre-consumer recycled material – contributes to earn LEED v4 points.

ДЕКОРЫ ИЗ КЕРАМОГРАНИТА / DECORI IN GRES PORCELLANATO / PORCELAIN STONEWARE DECORS

Дженезис Уайт Мозаика Грид
Genesis White Mosaico Grid



30x30 см ▲

Дженезис Крим Мозаика Грид
Genesis Cream Mosaico Grid



30x30 см ▲

Дженезис Грэй Мозаика Грид
Genesis Grey Mosaico Grid

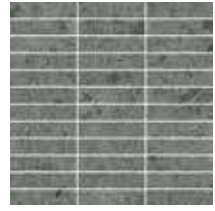

30x30 см ▲

Дженезис Силвер Мозаика Грид
Genesis Silver Mosaico Grid

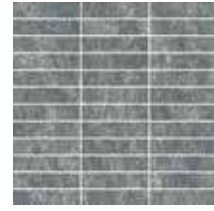

30x30 см ▲

Дженезис Браун Мозаика Грид
Genesis Brown Mosaico Grid

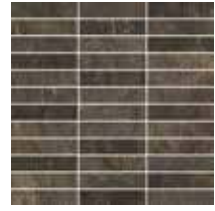

30x30 см ▲

Дженезис Уайт Мозаика
Genesis White Mosaico



30x30 см ▲

Дженезис Крим Мозаика
Genesis Cream Mosaico



30x30 см ▲

Дженезис Грэй Мозаика
Genesis Grey Mosaico

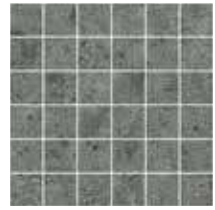

30x30 см ▲

Дженезис Силвер Мозаика
Genesis Silver Mosaico

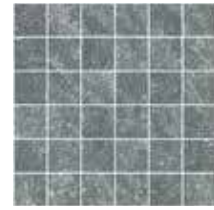

30x30 см ▲

Дженезис Браун Мозаика
Genesis Brown Mosaico

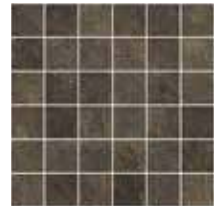

30x30 см ▲

Дженезис Уайт Мозаика Кросс
Genesis White Mosaico Cross



31,5x29,7 см ▲

Дженезис Крим Мозаика Кросс
Genesis Cream Mosaico Cross



31,5x29,7 см ▲

Дженезис Грэй Мозаика Кросс
Genesis Grey Mosaico Cross



31,5x29,7 см ▲

Дженезис Силвер Мозаика Кросс
Genesis Silver Mosaico Cross



31,5x29,7 см ▲

Дженезис Браун Мозаика Кросс
Genesis Brown Mosaico Cross



31,5x29,7 см ▲

Дженезис Уайт Брик 3D
Genesis White Brick 3D



28x78 см ▲

Дженезис Крим Брик 3D
Genesis Cream Brick 3D



28x78 см ▲

Дженезис Грэй Брик 3D
Genesis Grey Brick 3D



28x78 см ▲

Дженезис Силвер Брик 3D
Genesis Silver Brick 3D



28x78 см ▲

Дженезис Браун Брик 3D
Genesis Brown Brick 3D



28x78 см ▲

▲ Натуральный и Реттифицированный
Naturale e Rettificato / Matt and Rectified

ДЕКОРЫ ИЗ КЕРАМОГРАНИТА / DECORI IN GRES PORCELLANATO / PORCELAIN STONEWARE DECORS

Серфейс Диаманте Стрип
Surface Diamante Strip



26x75 см ■

Серфейс Амбра Стрип
Surface Ambra Strip

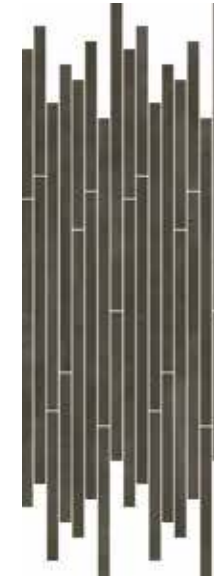

26x75 см ■

Серфейс Кристалло Стрип
Surface Cristallo Strip



26x75 см ■

НАСТЕННЫЕ ДЕКОРЫ / DECORI DA RIVESTIMENTO / WALL DECORS

Плэй Уайт
Play White

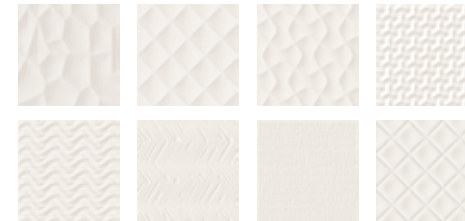

15x15 см ▲

Плэй Беж
Play Beige



15x15 см ▲

Плэй Силвер
Play Silver



15x15 см ▲

Плэй Грэй
Play Grey

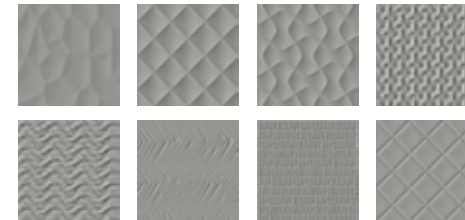

15x15 см ▲

Плэй Карбон
Play Carbon

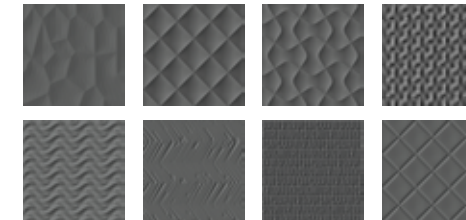

15x15 см ▲

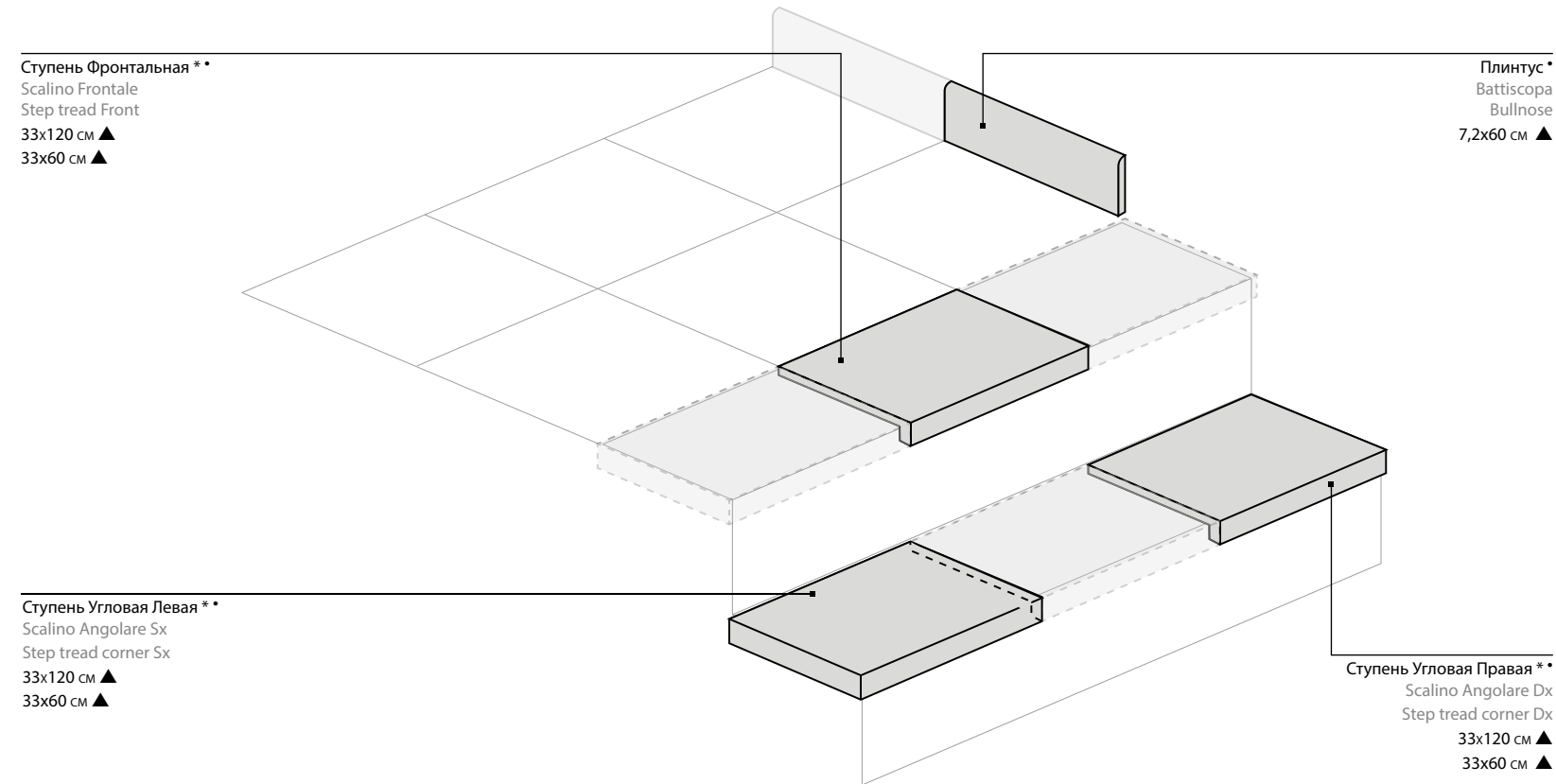

▲ Натуральный и Реттифицированный / Naturale e Rettificato / Matt and Rectified
■ Люкс и Реттифицированный / Lux e Rettificato / Lux and Rectified

СПЕЦИАЛЬНЫЕ ИЗДЕЛИЯ / PEZZI SPECIALI / TRIM PIECES



* Производится под заказ / Prodotto su richiesta / Made on request
* Имеется во всех цветах / Disponibile in tutti i colori / Available in all colors

ГАММА ИЗДЕЛИЙ / GAMMA PRODOTTI / PRODUCT RANGE

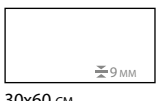
	Мун Уайт Moon White	Венус Крим Venus Cream	Сатурн Грэй Saturn Grey	Юпитер Силвер Jupiter Silver	Меркури Браун Mercury Brown
FLOOR PROJECT					
 60x120 см 9 мм	▲	▲	▲	▲	▲
 60x60 см 9 мм	▲	▲	▲	▲	▲
 60x60 см 20 мм			◆	◆	
 30x60 см 9 мм	▲○	▲○	▲○	▲○	▲○

▲ Натуральный и Реттифицированный / Naturale e Rettificato / Matt and Rectified
○ Грип и Реттифицированный / Grip e Rettificato / Grip and Rectified
◆ Структурированный и Реттифицированный / Strutturato e Rettificato / Textured and Rectified





MATERIA

НЕПРЕДСКАЗУЕМЫЙ СОВРЕМЕННЫЙ СТИЛЬ

Камни с решительной текстурой сосуществуют в актуальной городской серии, предназначенной для помещений с сильным оригинальным визуальным характером. Гамма серии Материя имеет поверхности, вдохновленные итальянскими и американскими сланцами, а также известняком из Северной Европы. Два типа поверхности, различные форматы и инновационные сочетания раскрывают незнакомую, еще неизведанную душу камня, способную определить характер жилых и торговых пространств современного шик-дизайна.

IMPREVEDIBILE STILE CONTEMPORANEO

Pietre dalla decisa vocazione materica convivono in una serie attuale e metropolitana, da declinare in ambienti dall'impatto visivo forte e originale. La gamma include superfici in gres porcellanato ispirate alle ardesie italiane e americane, oltre a limestone nordeuropei di recupero. Due finiture, diversi formati e accostamenti innovativi svelano un'inedita anima della pietra, ancora inesplorata, capace di caratterizzare spazi residenziali e commerciali dal design chic e contemporaneo.

UNPREDICTABLE CONTEMPORARY STYLE

Stones with a determined Material vocation live side by side in a contemporary and metropolitan series, to be used in environments with a strong and original visual impact. The range includes surfaces made of porcelain stoneware inspired by Italian and American slate, in addition to reclaimed Northern European limestone. Two finishes, different sizes and innovative combinations reveal an original soul of the stone, still unexplored and able to characterise residential and commercial spaces with a chic and modern design.

FULLDESIGNPROJECT

Materia является частью Full Design Project, комплексного проекта облицовки, представляющего собой новый подход к разработке, производству и применению керамики. Это переход от концепции просто коллекции к концепции единого целого, охватывающей полный набор необходимых для облицовки изделий. Задача такого проекта – предоставить исчерпывающий ответ на многочисленные требования конкретного интерьерного или экстерьерного решения. Комплексные облицовочные проекты отличаются гибкостью, богатым набором форматов, фактур, декоративных элементов, а значит способны оригинально украсить пол и стены в любых контекстах, индивидуализируя их так, чтобы удовлетворить самые взыскательные вкусы.

Materia fa parte di Full Design Project, un progetto che rappresenta un nuovo modo di studiare, realizzare e presentare il prodotto ceramico, segnando il passaggio dal concetto di collezione al concetto di progetto di arredo coordinato. I progetti "full design" si pongono l'ambizioso obiettivo di rispondere in modo concreto ed esaustivo alle molteplici esigenze inerenti al concept di arredo a cui si ispirano. Progetti completi e flessibili, adatti sia a pavimenti che a rivestimenti, caratterizzati da un incantevole mix di formati, finiture e decori, per ambienti sempre diversi ed originali, all'altezza delle aspettative più esigenti.

Materia is part of Full Design Project, a concept that represents a new way of designing, manufacturing and displaying ceramic tile products, marking a passage from the concept of collection to the broader concept of coordinated design project. The "full design" projects are aimed at meeting, in a comprehensive and concrete way, the needs of the target they take inspiration from. Complete and versatile projects perfect for floors and walls, characterised by a combination of different sizes, finishes and decors for original venues meeting the needs of the most demanding customers.



MATERIA

КЕРАМОГРАНИТ ОКРАШЕННЫЙ В МАССЕ
GRES PORCELLANATO COLORATO IN MASSA
FULL BODY COLOURED PORCELAIN STONEWARE

80x160 см - 80x80 см - 60x120 см - 60x60 см - 30x60 см
45x45 см - 7,5x30 см



Материя Магнезио
Materia Magnesio

Материя Хелио
Materia Helio

Материя Карбонио
Materia Carbonio

Материя Титанио
Materia Titanio

ITALON
CREATIVA





MATERIA



Магнезио 60x60 X2 / Magnesio 60x60 X2
 Магнезио Блокс 26,3x33 X2 / Magnesio Blocks 26,3x33 X2



Хелио Пат. 60x60 / Helio Cer. 60x60
 Хелио Пат. 30x60 / Helio Cer. 30x60
 Мозаика Голд 30x30 / Mosaico Gold 30x30

FULLDESIGNPROJECT



Карбонио 7,5x30 / Carbonio 7,5x30



Титанио Мозаика 30x30
 Titanio Mosaico 30x30

ДОСТУПНЫЕ ЦВЕТА / COLORI DISPONIBILI / AVAILABLE COLORS



Материя Магнезио / Materia Magnesio



60x120 см



60x60 см



60x60 см

X2
СТИЛЬ И СИЛА

20 MM



30x60 см



45x45 см



7,5x30 см

Материя Хелио / Materia Helio



60x120 см



60x60 см



30x60 см



45x45 см



7,5x30 см

ДОСТУПНЫЕ ЦВЕТА / COLORI DISPONIBILI / AVAILABLE COLORS

V3
НЕОДНОРОДНЫЙ



Материя Карбонио / Materia Carbonio



Материя Титанио / Materia Titanio

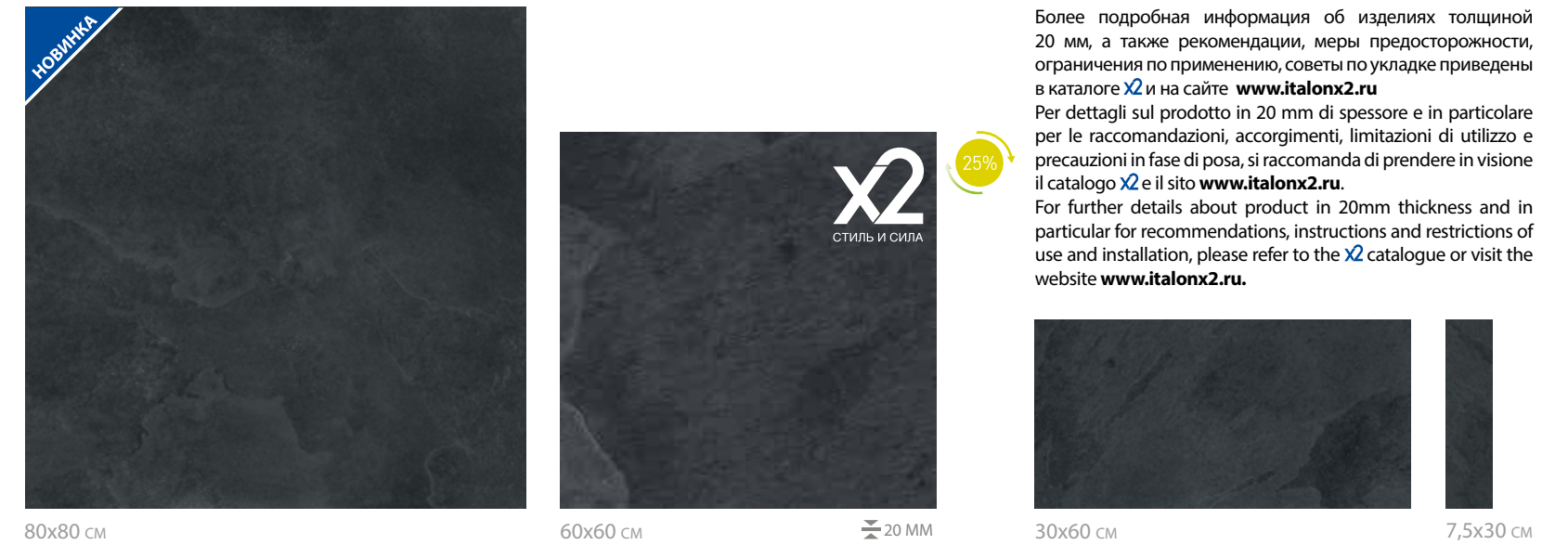

Более подробная информация об изделиях толщиной 20 мм, а также рекомендации, меры предосторожности, ограничения по применению, советы по укладке приведены в каталоге X2 и на сайте www.italonx2.ru

Per dettagli sul prodotto in 20 mm di spessore e in particolare per le raccomandazioni, accorgimenti, limitazioni di utilizzo e precauzioni in fase di posa, si raccomanda di prendere in visione il catalogo X2 e il sito www.italonx2.ru.

For further details about product in 20mm thickness and in particular for recommendations, instructions and restrictions of use and installation, please refer to the X2 catalogue or visit the website www.italonx2.ru.



Содержит более 25% повторно переработанных материалов из производственного цикла и позволяет получить баллы по системе LEED v4.
Contiene oltre il 25% di materiale riciclato pre-consumer ed e' utile al raggiungimento di crediti LEED v4.
Contains more than 25% of pre-consumer recycled material – contributes to earn LEED v4 points.

ДОСТУПНЫЕ ТИПЫ ПОВЕРХНОСТИ / FINITURE DISPONIBILI / AVAILABLE FINISHES



Натуральный
Naturale
Matt



Патинированный
Cerato
Honed Satin



Грип
Grip
Grip

ДЕКОРЫ ИЗ КЕРАМОГРАНИТА / DECORI IN GRES PORCELLANATO / PORCELAIN STONEWARE DECORS

Материя Магнезио Мозаика
Materia Magnesio Mosaico



30x30 см ◆

Материя Хелио Мозаика
Materia Helio Mosaico



30x30 см ◆

Материя Карбонио Мозаика
Materia Carbonio Mosaico

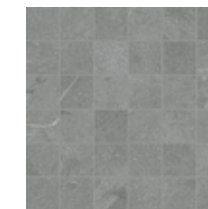

30x30 см ◆

Материя Титанио Мозаика
Materia Titanio Mosaico



30x30 см ◆

Материя Брик Мультилайн Ворм
Materia Brick Multiline Warm



29,6x79,6 см ▲

Материя Брик Мультилайн Колд
Materia Brick Multiline Cold



29,6x79,6 см ▲

НАСТЕННЫЕ ДЕКОРЫ / DECORI DA RIVESTIMENTO / WALL DECORS

Материя Магнезио Мозаика Рома
Materia Magnesio Mosaico Roma



30x30 см *

Материя Карбонио Мозаика Рома
Materia Carbonio Mosaico Roma

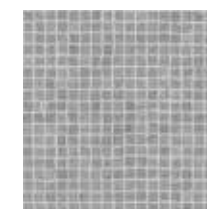

30x30 см *

Материя Титанио Мозаика Рома
Materia Titanio Mosaico Roma

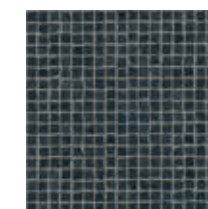

30x30 см *

Материя Мозаика Голд
Materia Mosaico Gold

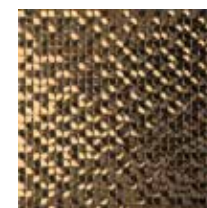

30x30 см **

Материя Мозаика Платинум
Materia Mosaico Platinum

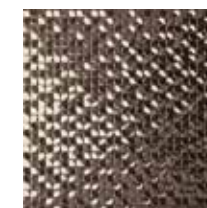

30x30 см **

НАСТЕННАЯ ПЛИТКА ИЗ БЕЛОЙ ГЛИНЫ
RIVESTIMENTO IN PASTA BIANCA
WHITE-BODY WALL TILES

▲ Натуральный и Реттифицированный / Naturale e Rettificato / Matt and Rectified
◆ Патинированный и Реттифицированный / Cerato e Rettificato / Honed Satin and Rectified

* 1) **Инструкции по укладке декора MATERIA MOSAICO ROMA**

Декор представляет собой предварительно надсеченную мозаичную плитку в формате 30x30 из монопорозы, которую в дальнейшем необходимо затирать. Мозаика укладывается на специальный клей с высокими эксплуатационными характеристиками, предназначенными для настенной плитки. Укладка этого декора осуществляется без швов, с тщательным выравниванием плитки для обеспечения эстетического эффекта единой поверхности. После завершения укладки без видимых разрывов между плитками приступить к нанесению затирки.

1) Istruzioni di posa per MATERIA MOSAICO ROMA

Il materiale è un mosaico preinciso stuccabile in monoporosa di formato 30x30, da posare con l'utilizzo di collanti specifici ad elevate prestazioni per rivestimenti ceramici. La posa di questo prodotto deve essere eseguita senza fuga, allineando il più precisamente le tessere PER AVERE UN RISULTATO ESTETICO UNIFORME. Quando il materiale è stato posato senza difetti e discontinuità, procedere con la stuccatura.

1) Laying instructions for MATERIA MOSAICO ROMA

The material is a 30x30 monoporosa pre-engraved groutable mosaic tile, to be laid using specific high-performance adhesives for ceramic covering materials. This product should be laid without joints, aligning the tiles as precisely as possible to guarantee an even, visibly continuous result. When the material has been laid continuously and flawlessly, apply the grout.

2) **Приготовление затирки для декора MATERIA MOSAICO ROMA**

МАГНЕЗИО МОЗАИКА РОМА

Ultracolor o/или Keracolor FF-DE 100 / 100 г = 71,43%
Ultracolor o/или Keracolor FF-DE 132 / 40 г = 28,57%

КАРБОНИО МОЗАИКА РОМА

Ultracolor o/или Keracolor FF-DE 100 / 100 г = 50%
Ultracolor o/или Keracolor FF-DE 111 / 100г = 50%

ТИТАНИО МОЗАИКА РОМА

Ultracolor o/или Keracolor FF-DE 113 / 100г = 100%

2) Formulazione stucchi per MATERIA MOSAICO ROMA

MAGNESIO MOSAICO ROMA

Ultracolor o Keracolor FF-DE 100 / grammi 100 = 71,43%
Ultracolor o Keracolor FF-DE 132 / grammi 40 = 28,57%

CARBONIO MOSAICO ROMA

Ultracolor o Keracolor FF-DE 100 / grammi 100 = 50%
Ultracolor o Keracolor FF-DE 111 / grammi 100 = 50%

TITANIO MOSAICO ROMA

Ultracolor o Keracolor FF-DE 113 / grammi 100 = 100%

2) Formulation of grouts for MATERIA MOSAICO ROMA

MAGNESIO MOSAICO ROMA

Ultracolor or Keracolor FF-DE 100 / 100 grams = 71.43%
Ultracolor or Keracolor FF-DE 132 / 40 grams = 28.57%

CARBONIO MOSAICO ROMA

Ultracolor or Keracolor FF-DE 100 / 100 grams = 50%
Ultracolor or Keracolor FF-DE 111 / 100 grams = 50%

TITANIO MOSAICO ROMA

Ultracolor or Keracolor FF-DE 113 / 100 grams = 100%

Примечание для выполнения работ по затирке:

Поверхность плитки следует предварительно подготовить, увлажнив её водой при помощи плоской кисти с целью улучшения свойств адгезии между затиркой и декором. Затирку необходимо подготовить в ОЧЕНЬ ЖИДКОЙ консистенции, затем равномерно нанести её на поверхность мозаики при помощи соответствующего шпателя или плоской кисти. Оставить сохнуть в течение 20-40 минут. Затем при помощи специальной сухой губки или при помощи обычной губки ScotchBrite удалить излишки затирки круговыми движениями, уплотняя затирочный шов, так чтобы кубики мозаики оказались на поверхности с желаемым эстетическим результатом.

Note per la stuccatura:

è necessario preparare la superficie bagnando con acqua, utilizzando una pennellessa, al fine di migliorare la tenuta dello stucco.

Lo stucco va preparato ESTREMAMENTE FLUIDO, poi applicato sulla superficie del mosaico uniformemente utilizzando l'apposita spatola oppure con una pennellessa.

Attendere l'asciugatura per circa 20-40 minuti.

Successivamente, con l'apposita spugna a secco, oppure in alternativa con una comune spugna verde ScotchBrite, togliere lo stucco in eccesso, compiendo movimenti rotatori, avendo cura di far affondare lo stucco in modo che le tessere possano emergere ottenendo così l'effetto estetico desiderato.

Notes for grouting:

The surface must be prepared by wetting it with water, using a flat brush, in order to improve the hold of the grout.

The grout preparation must be EXTREMELY FLUID and must be applied evenly to the surface of the mosaic using a spatula or a flat brush.

Leave to dry for about 20-40 minutes.

Then use a dry sponge or a normal green ScotchBrite sponge to remove the excess grout, with a rotating movement, taking care to push the grout down so that the mosaic tiles can emerge, thus obtaining the desired effect.

** **Инструкции по укладке плитки MATERIA MOSAICO GOLD - PLATINUM**

Декор представляет собой глазурованную мозаичную плитку из монопорозы в формате 30x30, для укладки которой применяется специальный клей с высокими эксплуатационными характеристиками, предназначенный для керамической плитки. Рекомендуется укладывать плитку на клей, поскольку это гарантирует лучшую адгезию между плиткой и поверхностью, на которую она клеится. Укладка этого декора осуществляется в обязательном порядке без швов, с тщательным выравниванием плитки для обеспечения эстетического эффекта единой поверхности.

Istruzioni di posa per MATERIA MOSAICO GOLD - PLATINUM

Il materiale è un mosaico smaltato in monoporosa di formato 30x30, da posare con l'utilizzo di collanti specifici ad elevate prestazioni per rivestimenti ceramici. Si consiglia la posa a colla in quanto offre maggiori garanzie di tenuta.

La posa di questo prodotto deve essere eseguita obbligatoriamente senza fuga, allineando il più precisamente le tessere al fine di garantire un risultato estetico uniforme e senza discontinuità percepite.

Laying instructions for MATERIA MOSAICO GOLD - PLATINUM

The material is a 30x30 monoporosa glazed mosaic tile, to be laid using specific high-performance materials for ceramic covering materials. It should be laid using glue to guarantee greater hold.

This product must be laid without joints, aligning the tiles as precisely as possible to guarantee an even, visibly continuous result.

СПЕЦИАЛЬНЫЕ ИЗДЕЛИЯ / PEZZI SPECIALI / TRIM PIECES

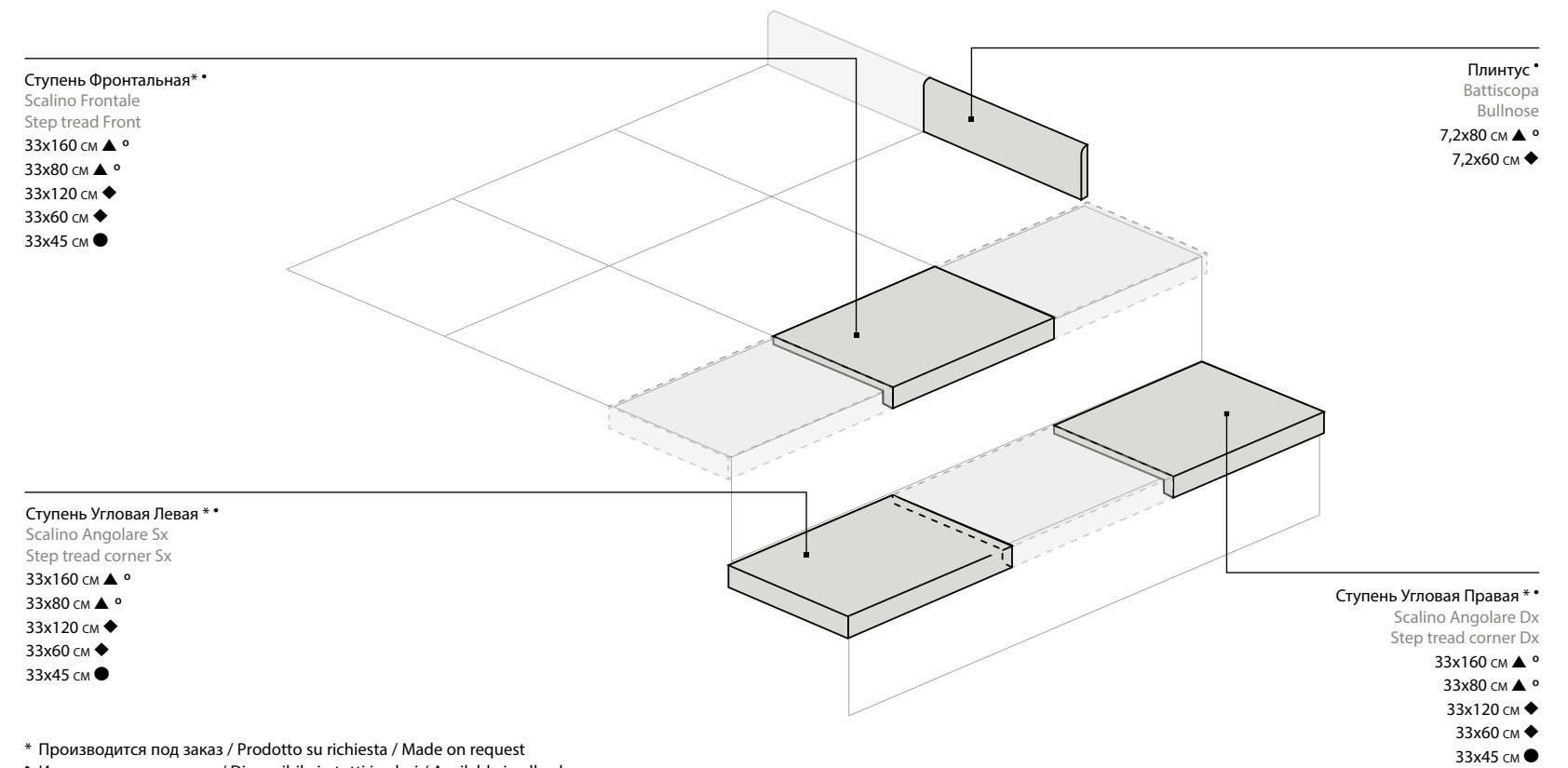

* Производится под заказ / Prodotto su richiesta / Made on request

• Имеется во всех цветах / Disponibile in tutti i colori / Available in all colors

◦ Имеющиеся цвета: / Colori disponibili: / Available colors: Карбонио / Carbonio - Титанио / Titanio

● Натуральный / Naturale / Matt

▲ Натуральный и Реттифицированный / Naturale e Rettificato / Matt and Rectified

◆ Патинированный и Реттифицированный / Cerato e Rettificato / Honed Satin and Rectified





ГАММА ИЗДЕЛИЙ / GAMMA PRODOTTI / PRODUCT RANGE

	Магнезио / Magnesio	Хелио / Helio	Карбонио / Carbonio	Титанио / Titanio
FLOOR PROJECT				
 80x160 см			▲	▲
 80x80 см			▲	▲
 60x120 см	◆	◆	◆	◆
 60x60 см	◆	◆	◆	◆
 60x60 см	◆			◆
 30x60 см	◆○	◆○	◆○	◆○
 45x45 см	●	●	●	●
 7,5x30 см	●	●	●	●

- Натуральный / Naturale / Matt
- ▲ Натуральный и Реттифицированный / Naturale e Rettificato / Matt and Rectified
- ◆ Патинированный и Реттифицированный / Cerato e Rettificato / Honed Satin and Rectified
- Грип и Реттифицированный / Grip e Rettificato / Grip and Rectified
- ◆ Структурированный и Реттифицированный / Strutturato e Rettificato / Textured and Rectified



ELEMENT

ПРИРОДА В ГОРОДСКОМ ИНТЕРЬЕРЕ

Эта тщательно подобранная коллекция раскрывает подлинную красоту натуральной древесины с характерными для неё сучками и прожилками, предлагая широкий ассортимент керамических поверхностей для оформления городских интерьеров. Тёплый обволакивающий эффект древесины на полу в сочетании с однотонными керамическими плитками на стенах с эффектом нежных мазков на шелковой поверхности, создаёт оригинальные цветовые комбинации. Идеальные материалы для создания новой эстетики как в жилых, так и в коммерческих помещениях.

NATURA METROPOLITANA

Una curata selezione di essenze legno non trattato ricche di nodi, spaccature e fibrate naturali, danno vita a una gamma di ampie superfici ceramiche che vestono ambienti metropolitani di una naturalezza essenziale. Un caldo e avvolgente effetto legno crea originali combinazioni cromatiche con rivestimenti ceramici a tinta unita dalla superficie effetto seta dolcemente pennellata, disegnando nuovi codici estetici in contesti commerciali e in ambito residenziale.

METROPOLITAN NATURE

A fine selection of untreated woods rich in knots, splits and natural fibres form a range of generous ceramic surfaces for metropolitan spaces that stand out for their natural minimalism. A warm and enveloping wood effect creates original colour combinations with plain-colour ceramic wall tiles distinctive for their lightly-brushed silk-effect surfaces. New aesthetic canons for commercial and residential settings.

FULLDESIGNPROJECT

Element является частью Full Design Project, комплексного проекта облицовки, представляющего собой новый подход к разработке, производству и применению керамики. Это переход от концепции просто коллекции к концепции единого целого, охватывающей полный набор необходимых для облицовки изделий. Задача такого проекта – предоставить исчерпывающий ответ на многочисленные требования конкретного интерьерного или экстерьерного решения. Комплексные облицовочные проекты отличаются гибкостью, богатым набором форматов, фактур, декоративных элементов, а значит способны оригинально украсить пол и стены в любых контекстах, индивидуализируя их так, чтобы удовлетворить самые взыскательные вкусы.

Element fa parte di Full Design Project, un progetto che rappresenta un nuovo modo di studiare, realizzare e presentare il prodotto ceramico, segnando il passaggio dal concetto di collezione al concetto di progetto di arredo coordinato.

I progetti "full design" si pongono l'ambizioso obiettivo di rispondere in modo concreto ed esaustivo alle molteplici esigenze inerenti al concept di arredo a cui si ispirano.

Progetti completi e flessibili, adatti sia a pavimenti che a rivestimenti, caratterizzati da un incantevole mix di formati, finiture e decori, per ambienti sempre diversi ed originali, all'altezza delle aspettative più esigenti.

Element is part of Full Design Project, a concept that represents a new way of designing, manufacturing and displaying ceramic tile products, marking a passage from the concept of collection to the broader concept of coordinated design project. The "full design" projects are aimed at meeting, in a comprehensive and concrete way, the needs of the target they take inspiration from.

Complete and versatile projects perfect for floors and walls, characterised by a combination of different sizes, finishes and decors for original venues meeting the needs of the most demanding customers.

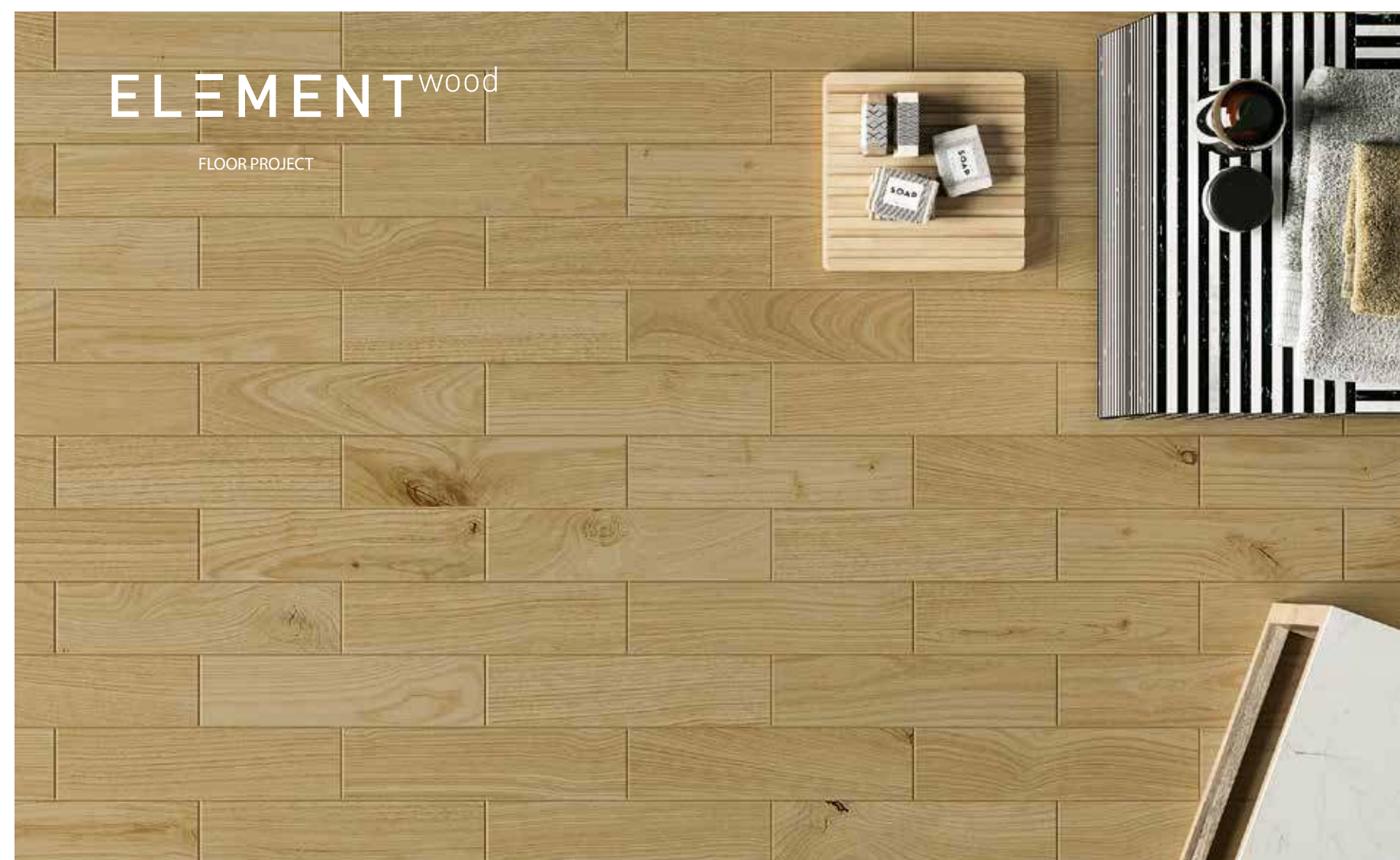

ELEMENT

КЕРАМОГРАНИТ ОКРАШЕННЫЙ В МАССЕ
GRES PORCELLANATO COLORATO IN MASSA
FULL BODY COLOURED PORCELAIN STONEWARE



60x120 см - 20x120 см - 7,5x30 см



Элемент Ачери
Element Acero

Элемент Фаджио
Element Faggio

Элемент Олмо
Element Olmo

Элемент Могано
Element Mogano



НАСТЕННАЯ ПЛИТКА ИЗ БЕЛОЙ ГЛИНЫ
RIVESTIMENTO IN PASTA BIANCA
WHITE-BODY WALLTILE



25x75 см

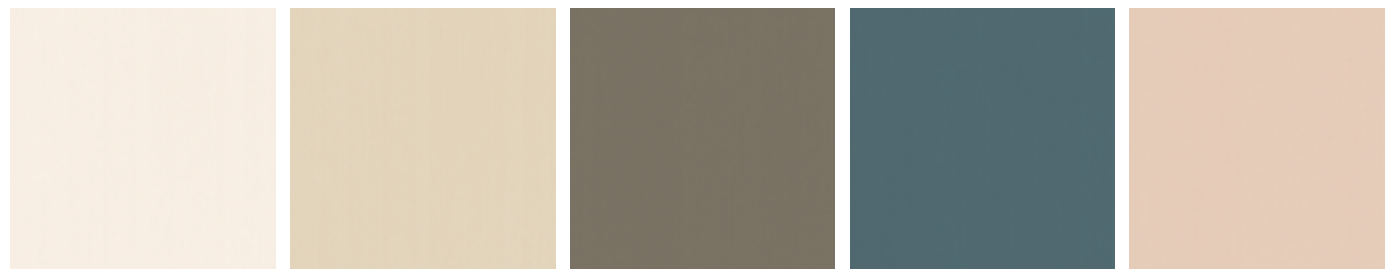

Элемент Нэве
Element Neve

Элемент Саббия
Element Sabbia

Элемент Терра
Element Terra

Элемент Петролио
Element Petrolio

Элемент Кварцо
Element Quarzo





Фаджио 20x120 / Faggio 20x120
 Ачерио 60x120 / Ачерио 60x120
 Петролио 25x75 / Petrolio 25x75
 Терра 25x75 / Terra 25x75
 Саббия 25x75 / Sabbia 25x75



Нэве 25x75 / Neve 25x75
 Ачери 20x120 / Acero 20x120



Фаджио 20x120
 Faggio 20x120



Нэве 25x75 / Neve 25x75
 Нэве Мозаика 30,5x30,5 / Neve Mosaico 30,5x30,5
 Олмо 20x120 / Olmo 20x120
 Олмо 7,5x30 / Olmo 7,5x30



Кварцо 25x75 / Quarzo 25x75
 Кварцо Эдж 24,5x24,5 / Quarzo Edge 24,5x24,5
 Терра Эдж 24,5x24,5 / Terra Edge 24,5x24,5
 Могано 20x120 / Mogano 20x120
 Могано 7,5x30 / Mogano 7,5x30

ДОСТУПНЫЕ ЦВЕТА/ COLORI DISPONIBILI / AVAILABLE COLORS



Элемент Ачери / Element Acero



60x120 см



20x120 см



7,5x30 см

Элемент Фаджи / Element Faggio



20x120 см



7,5x30 см

Элемент Олмо / Element Olmo



20x120 см



7,5x30 см

Элемент Могано / Element Mogano



20x120 см



7,5x30 см

СПЕЦИАЛЬНЫЕ ИЗДЕЛИЯ / PEZZI SPECIALI / TRIM PIECES

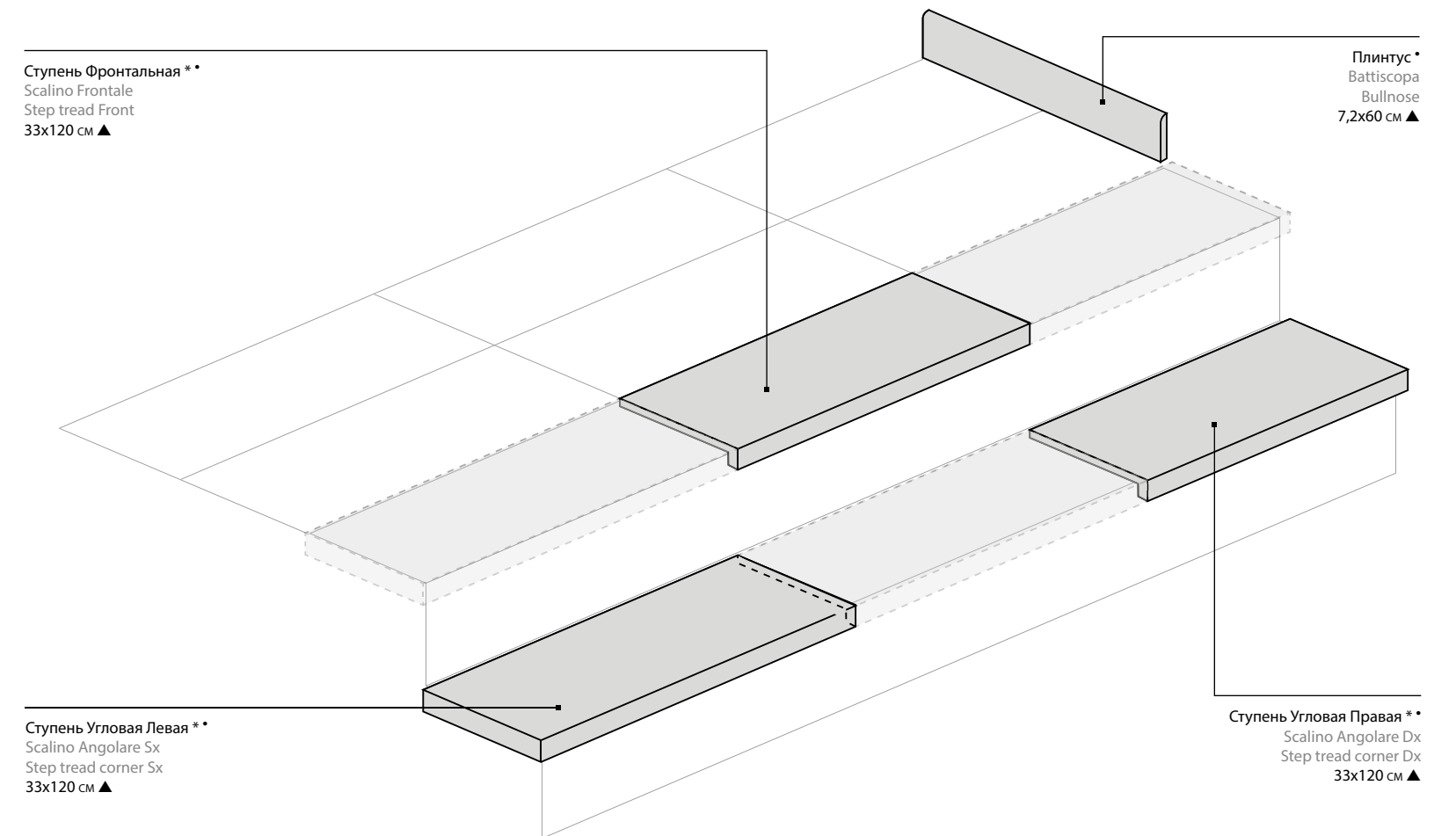

Ступень Фронтальная **
Scalino Frontale
Step tread Front
33x120 см ▲

Плинтус *
Battiscopa
Bullnose
7,2x60 см ▲

Ступень Угловая Левая **
Scalino Angolare Sx
Step tread corner Sx
33x120 см ▲

Ступень Угловая Правая **
Scalino Angolare Dx
Step tread corner Dx
33x120 см ▲

* Производится под заказ / Prodotto su richiesta / Made on request
* Имеется во всех цветах / Disponibile in tutti i colori / Available in all colors

ГАММА ИЗДЕЛИЙ / GAMMA PRODOTTI / PRODUCT RANGE

	Ачери Acero	Фаджи Faggio	Олмо Olmo	Могано Mogano
FLOOR PROJECT				
 60x120 см	▲			
 20x120 см	▲	▲	▲	▲
 7,5x30 см	●	●	●	●

● Натуральный / Naturale / Matt
▲ Натуральный и Реттифицированный / Naturale e Rettificato / Matt and Rectified

При укладке прямоугольных форматов рекомендованное смещение плиток относительно друг друга не более 30%.
Для получения наилучшего эстетического результата рекомендуется использование механических систем выравнивания плитки.
Per la posa di formati rettangolari si consiglia uno scostamento non superiore al 30%. È consigliato l'utilizzo di distanziatori autolivellanti per un risultato ottimale.
For laying rectangular sizes, the tiles should not be staggered by more than 30%. The use of self-levelling spacers is recommended for best results.

НАСТЕННАЯ ПЛИТКА ИЗ БЕЛОЙ ГЛИНЫ / RIVESTIMENTO IN PASTA BIANCA / WHITE-BODY WALL TILES

V1
ОДНОРОДНЫЙЭлемент Нэве
Element Neve

25x75 см

Элемент Саббия
Element Sabbia

25x75 см

Элемент Терра
Element Terra

25x75 см

Элемент Петролио
Element Petrolio

25x75 см

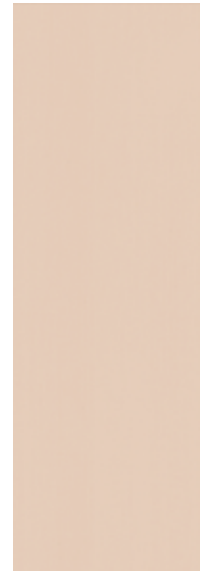
Элемент Кварцо
Element Quarzo

25x75 см

СПЕЦИАЛЬНЫЕ ИЗДЕЛИЯ / PEZZI SPECIALI / TRIM PIECES

Элемент Нэве Спиголо
Element Neve Spigolo

1x25 см

Элемент Саббия Спиголо
Element Sabbia Spigolo

1x25 см

Элемент Терра Спиголо
Element Terra Spigolo

1x25 см

Элемент Петролио Спиголо
Element Petrolio Spigolo

1x25 см

Элемент Кварцо Спиголо
Element Quarzo Spigolo

1x25 см

Элемент Нэве Спиголо А.Е.
Element Neve Spigolo A.E.

1x1 см

Элемент Саббия Спиголо А.Е.
Element Sabbia Spigolo A.E.

1x1 см

Элемент Терра Спиголо А.Е.
Element Terra Spigolo A.E.

1x1 см

Элемент Петролио Спиголо А.Е.
Element Petrolio Spigolo A.E.

1x1 см

Элемент Кварцо Спиголо А.Е.
Element Quarzo Spigolo A.E.

1x1 см

Элемент Альцата
Element Alzata

15x25 см

Элемент Альцата А.Е.
Element Alzata A.E.

2x15 см

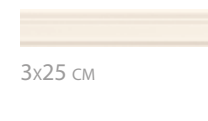
Элемент Лондон
Element London

3x25 см

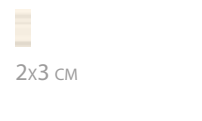
Элемент Лондон А.Е.
Element London A.E.

2x3 см

НАСТЕННЫЕ ДЕКОРЫ / DECORI DA RIVESTIMENTO / WALL DECORS

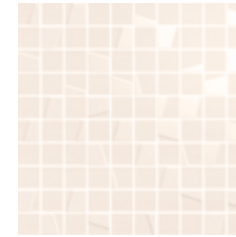
Элемент Нэве Мозаика
Element Neve Mosaico

30,5x30,5 см

Элемент Саббия Мозаика
Element Sabbia Mosaico

30,5x30,5 см

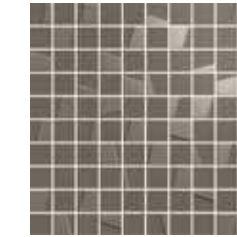
Элемент Терра Мозаика
Element Terra Mosaico

30,5x30,5 см

Элемент Петролио Мозаика
Element Petrolio Mosaico

30,5x30,5 см

Элемент Кварцо Мозаика
Element Quarzo Mosaico

30,5x30,5 см

Элемент Нэве Эдж
Element Neve Edge

24x24 см

Элемент Саббия Эдж
Element Sabbia Edge

24x24 см

Элемент Терра Эдж
Element Terra Edge

24x24 см

Элемент Петролио Эдж
Element Petrolio Edge

24x24 см

Элемент Кварцо Эдж
Element Quarzo Edge

24x24 см

Элемент Нэве Брик
Element Neve Brick

8x24 см

Элемент Саббия Бри
Element Sabbia Brick

8x24 см

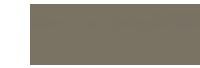
Элемент Терра Бри
Element Terra Brick

8x24 см

Элемент Петролио Бри
Element Petrolio Brick

8x24 см

Элемент Бри Делю с
Element Brick Deluxe

8x24 см

Элемент Встав а Дамас о
Element Inserto Damasco

25x75 см

Элемент Мозаи а Куб Колд
Element Mosaico Cube Cold

30,5x33 см

Элемент Мозаи а Куб Ворм
Element Mosaico Cube Warm

30,5x33 см

ГАММА ИЗДЕЛИЙ / GAMMA PRODOTTI / PRODUCT RANGE

	Нэве Neve	Саббия Sabbia	Терра Terra	Петролио Petrolio	Кварцо Quarzo
WALL PROJECT					
	●	●	●	●	●
25x75 см					

● Натуральный / Naturale / Matt

ТЕХНИЧЕСКИЕ ХАРАКТЕРИСТИКИ: смотри таблицу на стр. 400-411 CARATTERISTICHE TECNICHE: vedi tabella a pag. 400-411 TECHNICAL FEATURES: see table on page 400-411



Содержит более 20% повторно переработанных материалов из производственного цикла и позволяет получить баллы по системе LEED v4.
 Contiene oltre il 20% di materiale riciclato pre-consumer ed e' utile al raggiungimento di crediti LEED v4.
 Contains more than 20% of pre-consumer recycled material – contributes to earn LEED v4 points.

CHARME evo

ЭВОЛЮЦИЯ МРАМОРА

Роскошная красота мрамора становится ценным элементом декора домашних и общественных пространств, в которых органично сплетаются классика и современность. Новая «мраморная» коллекция придает интерьерам изумительную элегантность и вместе с тем обеспечивает высокую практичность покрытий и превосходные эксплуатационные качества лучшей керамики.

L'EVOLUZIONE DEL MARMO

L'ispirazione al marmo naturale diventa spunto d'innovazione progettuale per ambienti residenziali e commerciali che uniscono gusto intramontabile e contemporaneità. Un materiale nobile e antico come il marmo svela in modo inaspettato l'eleganza attuale dello spazio, garantendo la praticità e le prestazioni tecniche impeccabili della migliore ceramica.

MARBLE EVOLUTION

The desire to have natural marble surfaces becomes the planning inspiration for residential and commercial spaces that combine timeless style with the contemporary. A noble and ancient material such as marble reveals in an unexpected way the current elegance of the space, guaranteeing the convenience and impeccable technical performance of the finest ceramics.

FULLDESIGNPROJECT

Charme Evo является частью Full Design Project, комплексного проекта облицовки, представляющего собой новый подход к разработке, производству и применению керамики. Это переход от концепции просто коллекции к концепции единого целого, охватывающей полный набор необходимых для облицовки изделий. Задача такого проекта – предоставить исчерпывающий ответ на многочисленные требования конкретного интерьерного или экстерьерного решения. Комплексные облицовочные проекты отличаются гибкостью, богатым набором форматов, фактур, декоративных элементов, а значит способны оригинально украсить пол и стены в любых контекстах, индивидуализируя их так, чтобы удовлетворить самые взыскательные вкусы.

Charme Evo fa parte di Full Design Project, un progetto che rappresenta un nuovo modo di studiare, realizzare e presentare il prodotto ceramico, segnando il passaggio dal concetto di collezione al concetto di progetto di arredo coordinato.

I progetti "full design" si pongono l'ambizioso obiettivo di rispondere in modo concreto ed esaustivo alle molteplici esigenze inerenti al concept di arredo a cui si ispirano.

Progetti completi e flessibili, adatti sia a pavimenti che a rivestimenti, caratterizzati da un incantevole mix di formati, finiture e decori, per ambienti sempre diversi ed originali, all'altezza delle aspettative più esigenti.

Charme Evo is part of Full Design Project, a concept that represents a new way of designing, manufacturing and displaying ceramic tile products, marking a passage from the concept of collection to the broader concept of coordinated design project. The "full design" projects are aimed at meeting, in a comprehensive and concrete way, the needs of the target they take inspiration from.

Complete and versatile projects perfect for floors and walls, characterised by a combination of different sizes, finishes and decors for original venues meeting the needs of the most demanding customers.

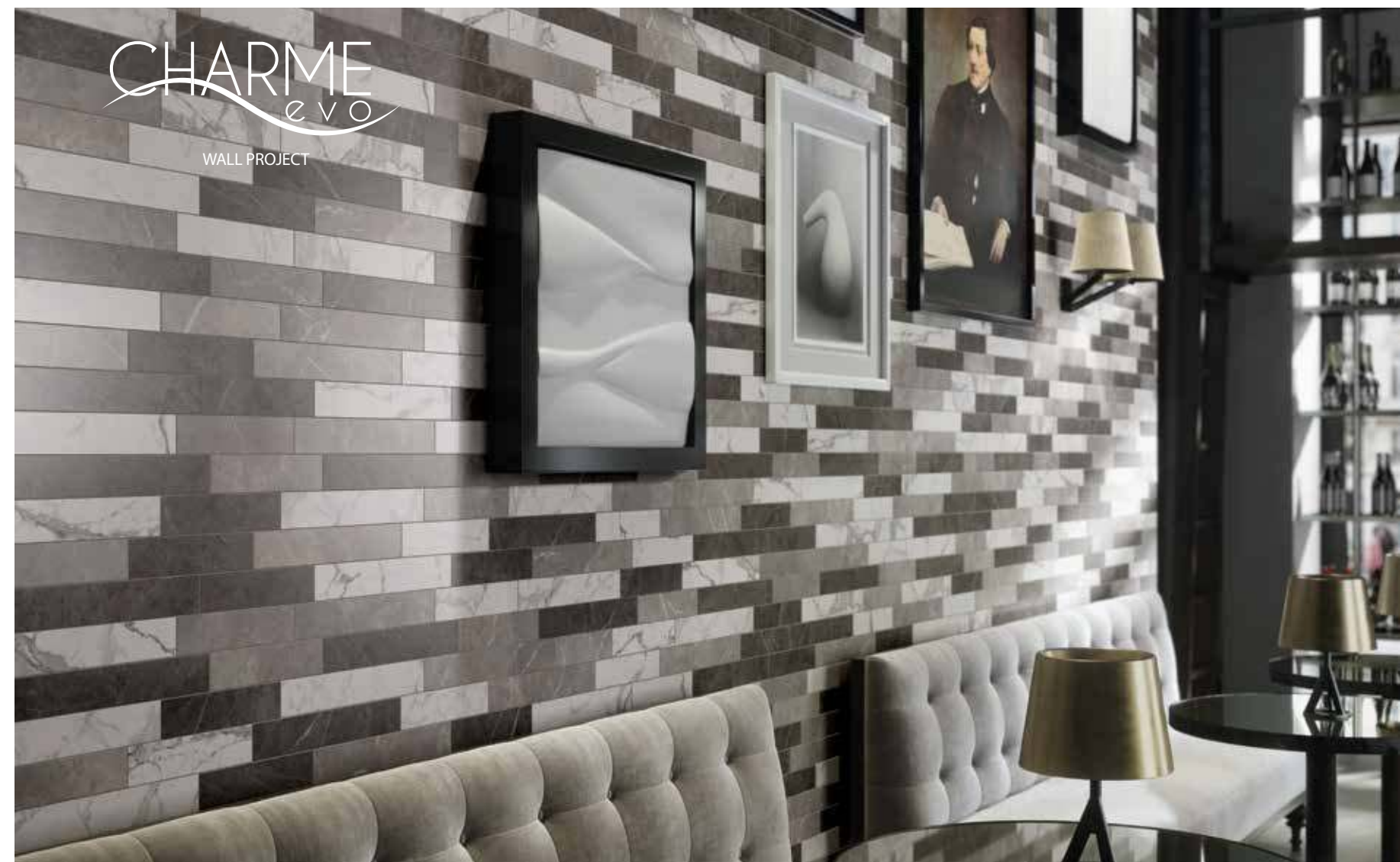

CHARME eVO

КЕРАМОГРАНИТ ОКРАШЕННЫЙ В МАССЕ
GRES PORCELLANATO COLORATO IN MASSA
FULL BODY COLOURED PORCELAIN STONEWARE

ITALON
CREATIVA

80x160 см - 80x80 см - 60x120 см - 45x90 см
44x88 см - 60x60 см - 59x59 см - 30x60 см



Шарм Эво Статуарио
Charme Evo Statuario

Шарм Эво Калакатта
Charme Evo Calacatta

Шарм Эво Оникс
Charme Evo Onyx

Шарм Эво Имперiale
Charme Evo Imperiale

Шарм Эво Антрацит
Charme Evo Antracite



НАСТЕННАЯ ПЛИТКА ИЗ БЕЛОЙ ГЛИНЫ
RIVESTIMENTO IN PASTA BIANCA
WHITE-BODY WALLTILE

ITALON
RIVESTIMENTO

25x75 см

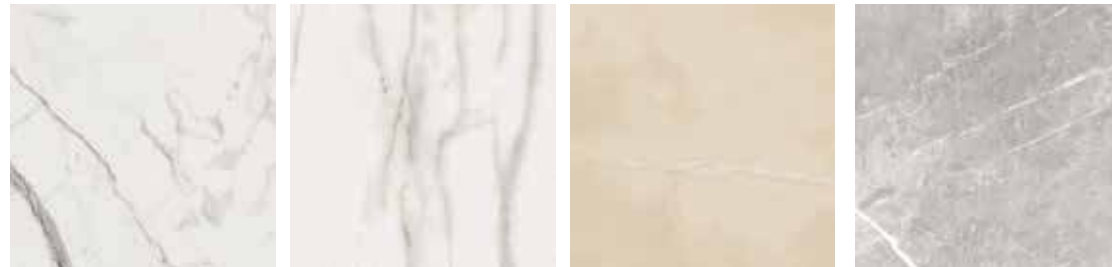

Шарм Эво Статуарио
Charme Evo Statuario

Шарм Эво Калакатта
Charme Evo Calacatta

Шарм Эво Оникс
Charme Evo Onyx

Шарм Эво Имперiale
Charme Evo Imperiale







Статуарио Люкс 44x88 / Statuario Lux 44x88
Имперiale Люкс 44x88 / Imperiale Lux 44x88



Калакатта Люкс 59x59
Calacatta Lux 59x59



Оникс Люкс 59x59 / Onyx Lux 59x59



Имперiale 45x90 / Imperiale 45x90
Серфейс Стил 60x120 / Surface Steel 60x120
Имперiale Ступень Фронтальная 33x60 / Imperiale Scalino Frontale 33x60



Антрацит 60x60 / Antracite 60x60

ДОСТУПНЫЕ ЦВЕТА/ COLORI DISPONIBILI / AVAILABLE COLORS

V3
НЕОДНОРОДНЫЙ

Шарм Эво Статуарио / Charme Evo Statuario



80x160 см



60x120 см



45x90 см



44x88 см



80x80 см

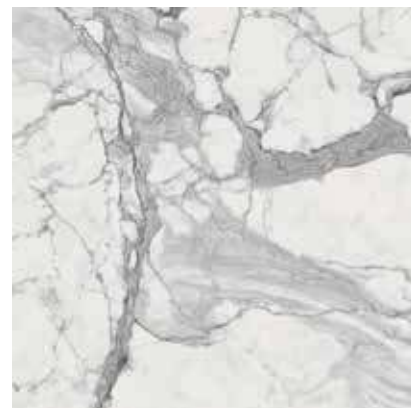

60x60 см



59x59 см

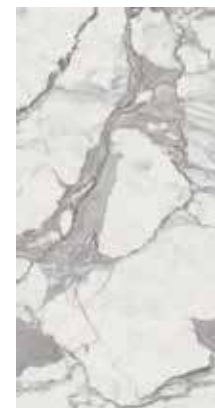

30x60 см

Шарм Эво Калакатта / Charme Evo Calacatta



80x160 см



60x120 см



45x90 см



44x88 см

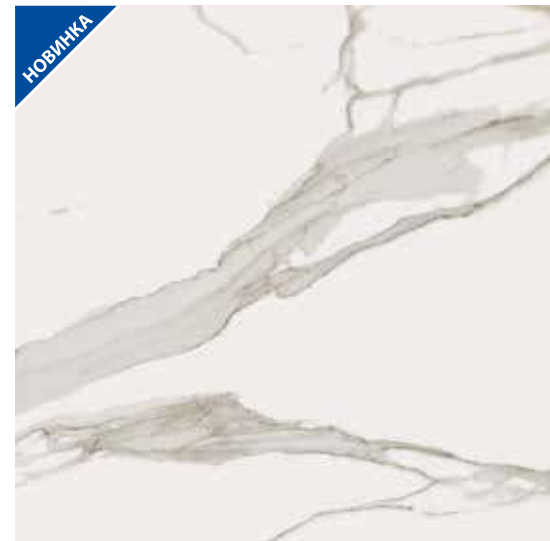

80x80 см



60x60 см

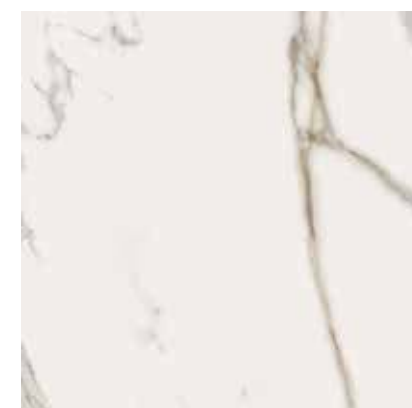

59x59 см



30x60 см

ДОСТУПНЫЕ ЦВЕТА/ COLORI DISPONIBILI / AVAILABLE COLORS



Шарм Эво Оникс / Charme Evo Onyx



60x120 см



45x90 см



44x88 см



60x60 см



59x59 см



30x60 см

Шарм Эво Имперiale / Charme Evo Imperiale



80x160 см



60x120 см



45x90 см



44x88 см



80x80 см



60x60 см



59x59 см



30x60 см

ДОСТУПНЫЕ ЦВЕТА/ COLORI DISPONIBILI / AVAILABLE COLORS

V3
НЕОДНОРОДНЫЙ

Шарм Эво Антрацит / Charme Evo Antracite



80x160 см



60x120 см



45x90 см



44x88 см



80x80 см



60x60 см



59x59 см



30x60 см

ДОСТУПНЫЕ ТИПЫ ПОВЕРХНОСТИ / FINITURE DISPONIBILI / AVAILABLE FINISHES



Натуральный
Naturale
Matt



Патинированный
Cerato
Honed Satin



Люкс
Lux
Lux

ДЕКОРЫ ИЗ КЕРАМОГРАНИТА / DECORI IN GRES PORCELLANATO / PORCELAIN STONEWARE DECORS

Шарм Эво Статуарио
Мозаика 3D
Charme Evo Statuario
Mosaico 3D



30x30 см ▲ ■

Шарм Эво Калакатта
Мозаика 3D
Charme Evo Calacatta
Mosaico 3D



30x30 см ▲ ■

Шарм Эво Оникс
Мозаика 3D
Charme Evo Onyx
Mosaico 3D



30x30 см ▲ ■

Шарм Эво Имперiale
Мозаика 3D
Charme Evo Imperiale
Mosaico 3D



30x30 см ▲ ■

Шарм Эво Антрацит
Мозаика 3D
Charme Evo Antracite
Mosaico 3D



30x30 см ▲ ■

Шарм Эво Статуарио
Мозаика Люкс
Charme Evo Statuario
Mosaico Lux



29,2x29,2 см ■

Шарм Эво Калакатта
Мозаика Люкс
Charme Evo Calacatta
Mosaico Lux



29,2x29,2 см ■

Шарм Эво Оникс
Мозаика Люкс
Charme Evo Onyx
Mosaico Lux



29,2x29,2 см ■

Шарм Эво Имперiale
Мозаика Люкс
Charme Evo Imperiale
Mosaico Lux



29,2x29,2 см ■

Шарм Эво Антрацит
Мозаика Люкс
Charme Evo Antracite
Mosaico Lux



29,2x29,2 см ■

Шарм Эво Статуарио
Мозаика Гексагон
Charme Evo Statuario
Mosaico Hexagon



25x29 см ◆

Шарм Эво Калакатта
Мозаика Гексагон
Charme Evo Calacatta
Mosaico Hexagon



25x29 см ◆

Шарм Эво Оникс
Мозаика Гексагон
Charme Evo Onyx
Mosaico Hexagon



25x29 см ◆

Шарм Эво Имперiale
Мозаика Гексагон
Charme Evo Imperiale
Mosaico Hexagon



25x29 см ◆

Шарм Эво Антрацит
Мозаика Гексагон
Charme Evo Antracite
Mosaico Hexagon



25x29 см ◆

Тоццетто Лэйди Силвер
Tozzetto Lady Silver



7,2x7,2 см

Тоццетто Лэйди Голд
Tozzetto Lady Gold



7,2x7,2 см

▲ Натуральный и Реттифицированный / Naturale e Rettificato / Matt and Rectified
◆ Патинированный и Реттифицированный / Cerato e Rettificato / Honed Satin and Rectified
■ Люкс и Реттифицированный / Lux e Rettificato / Lux and Rectified

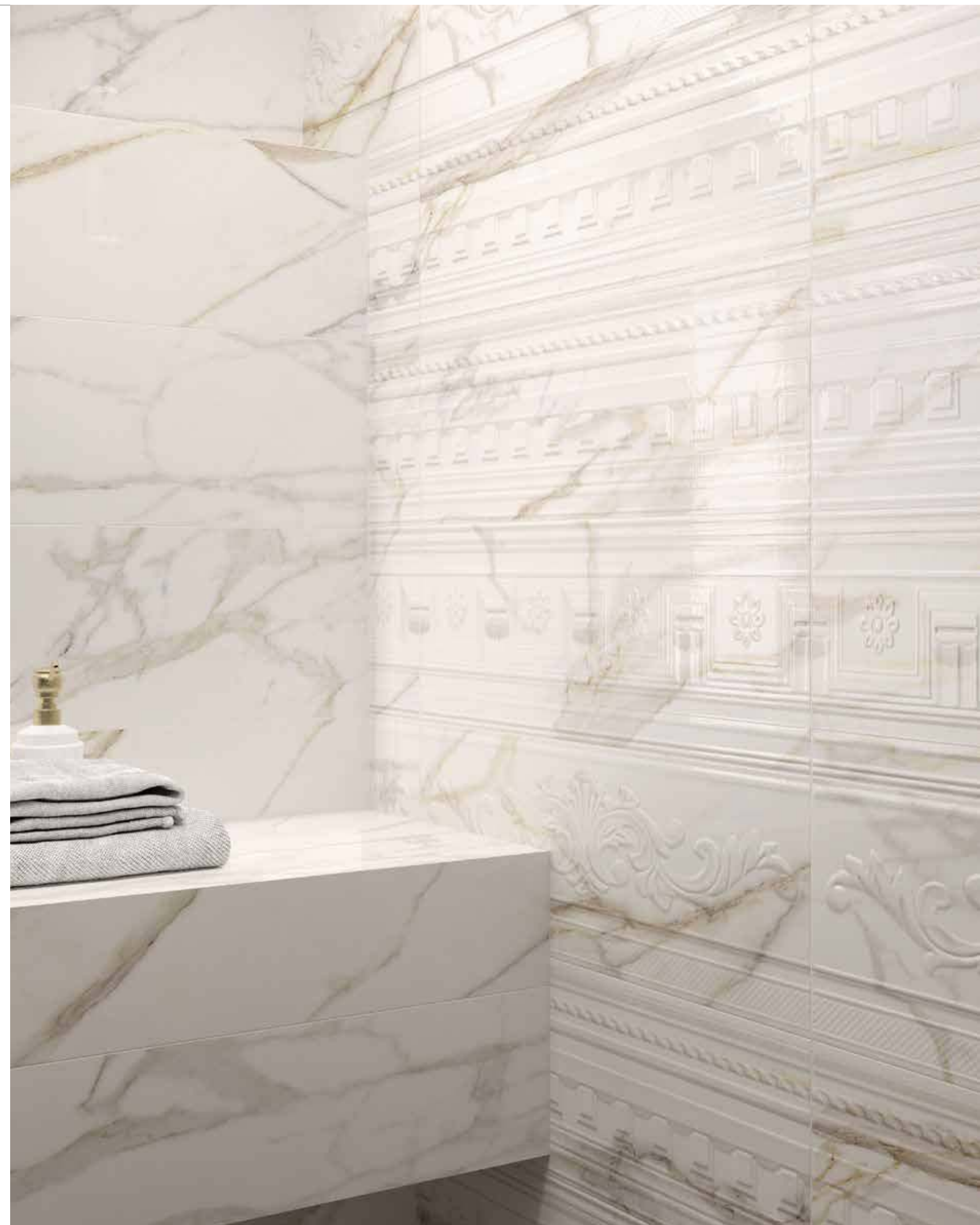

ДОСТУПНЫЕ ЦВЕТА/ COLORI DISPONIBILI / AVAILABLE COLORS

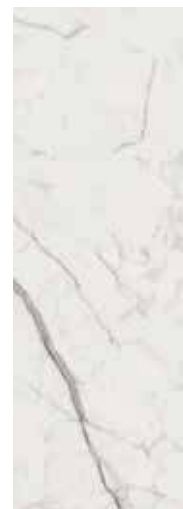
 Шарм Эво Статуарио
 Charme Evo Statuario

25x75 см *

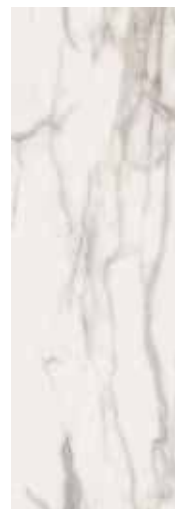
 Шарм Эво Калакатта
 Charme Evo Calacatta

25x75 см *

 Шарм Эво Оникс
 Charme Evo Onyx

25x75 см *

 Шарм Эво Имперiale
 Charme Evo Imperiale

25x75 см *

V3
 НЕОДНОРОДНЫЙ

НАСТЕННЫЕ ДЕКОРЫ / DECORI DA RIVESTIMENTO / WALL DECORS

 Шарм Эво Статуарио
 Вставка Вэйв
 Charme Evo Statuario
 Inserto Wave



25x75 см *

 Шарм Эво Калакатта
 Вставка Вэйв
 Charme Evo Calacatta
 Inserto Wave

25x75 см *

 Шарм Эво Оникс
 Вставка Вэйв
 Charme Evo Onyx
 Inserto Wave

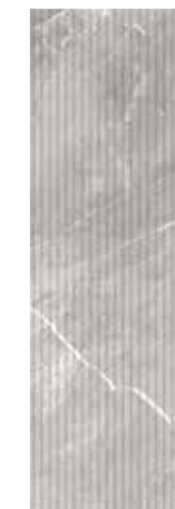
25x75 см *

 Шарм Эво Имперiale
 Вставка Вэйв
 Charme Evo Imperiale
 Inserto Wave

25x75 см *

 Шарм Эво Калакатта
 Вставка Бьюти
 Charme Evo Calacatta
 Inserto Beauty

25x75 см *

СПЕЦИАЛЬНЫЕ ИЗДЕЛИЯ / PEZZI SPECIALI / TRIM PIECES

 Шарм Эво Статуарио Альцата
 Charme Evo Statuario Alzata

15x25 см *

 Шарм Эво Калакатта Альцата
 Charme Evo Calacatta Alzata

15x25 см *

 Шарм Эво Оникс Альцата
 Charme Evo Onyx Alzata

15x25 см *

 Шарм Эво Имперiale Альцата
 Charme Evo Imperiale Alzata



15x25 см *

 Шарм Эво Статуарио Альцата А.Е.
 Charme Evo Statuario Alzata A.E.

2x15 см *

 Шарм Эво Калакатта Альцата А.Е.
 Charme Evo Calacatta Alzata A.E.

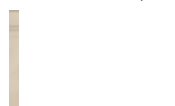

2x15 см *

 Шарм Эво Оникс Альцата А.Е.
 Charme Evo Onyx Alzata A.E.

2x15 см *

 Шарм Эво Имперiale Альцата А.Е.
 Charme Evo Imperiale Alzata A.E.

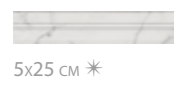

2x15 см *

 Шарм Эво Статуарио Лондон
 Charme Evo Statuario London

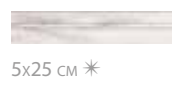
5x25 см *

 Шарм Эво Калакатта Лондон
 Charme Evo Calacatta London

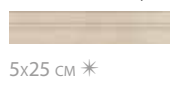
5x25 см *

 Шарм Эво Оникс Лондон
 Charme Evo Onyx London

5x25 см *

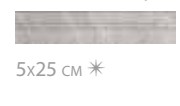
 Шарм Эво Имперiale Лондон
 Charme Evo Imperiale London

5x25 см *

 Шарм Эво Статуарио Лондон А.Е.
 Charme Evo Statuario London A.E.

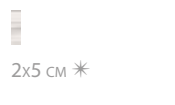

2x5 см *

 Шарм Эво Калакатта Лондон А.Е.
 Charme Evo Calacatta London A.E.

2x5 см *

 Шарм Эво Оникс Лондон А.Е.
 Charme Evo Onyx London A.E.

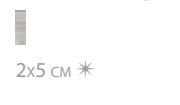

2x5 см *

 Шарм Эво Имперiale Лондон А.Е.
 Charme Evo Imperiale London A.E.

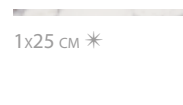
2x5 см *

 Шарм Эво Статуарио Спиголо
 Charme Evo Statuario Spigolo

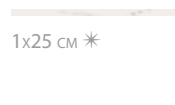
1x25 см *

 Шарм Эво Калакатта Спиголо
 Charme Evo Calacatta Spigolo

1x25 см *

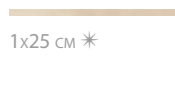
 Шарм Эво Оникс Спиголо
 Charme Evo Onyx Spigolo

1x25 см *

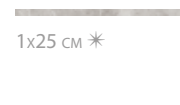
 Шарм Эво Имперiale Спиголо
 Charme Evo Imperiale Spigolo

1x25 см *

 Шарм Эво Статуарио Спиголо А.Е.
 Charme Evo Statuario Spigolo A.E.

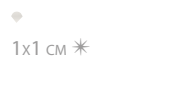

1x1 см *

 Шарм Эво Калакатта Спиголо А.Е.
 Charme Evo Calacatta Spigolo A.E.

1x1 см *

 Шарм Эво Оникс Спиголо А.Е.
 Charme Evo Onyx Spigolo A.E.

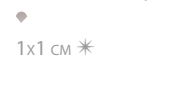
1x1 см *

 Шарм Эво Имперiale Спиголо А.Е.
 Charme Evo Imperiale Spigolo A.E.

1x1 см *

 Шарм Эво Статуарио Вставка Арти
 Charme Evo Statuario Inserto Arty

75x75 см * (3 шт 25x75 см)

 Шарм Эво Калакатта Вставка Арти
 Charme Evo Calacatta Inserto Arty

75x75 см * (3 шт 25x75 см)

 Шарм Эво Оникс Вставка Шифон
 Charme Evo Onyx Inserto Chiffon

50x75 см * (2 шт 25x75 см)

 Шарм Эво Статуарио
 Бордюр Делюкс
 Charme Evo Statuario
 Listello Deluxe

8x25 см *

 Шарм Эво Калакатта
 Бордюр Делюкс
 Charme Evo Calacatta
 Listello Deluxe

8x25 см *

 Шарм Эво Оникс
 Бордюр Делюкс
 Charme Evo Onyx
 Listello Deluxe

8x25 см *

 Шарм Эво Имперiale
 Бордюр Делюкс
 Charme Evo Imperiale
 Listello Deluxe

8x25 см *

 Шарм Эво Статуарио Мозаика
 Charme Evo Statuario Mosaico

30,5x30,5 см *

 Шарм Эво Калакатта Мозаика
 Charme Evo Calacatta Mosaico

30,5x30,5 см *

 Шарм Эво Оникс Мозаика
 Charme Evo Onyx Mosaico

30,5x30,5 см *

 Шарм Эво Имперiale Мозаика
 Charme Evo Imperiale Mosaico



30,5x30,5 см *

Содержит более 20% повторно переработанных материалов из производственного цикла и позволяет получить баллы по системе LEED v4.
 Contiene oltre il 20% di materiale riciclato pre-consumer ed e' utile al raggiungimento di crediti LEED v4.
 Contains more than 20% of pre-consumer recycled material – contributes to earn LEED v4 points.

* Глянцевый / Lucido / Shiny

ДОСТУПНЫЕ ЦВЕТА/ COLORI DISPONIBILI / AVAILABLE COLORS

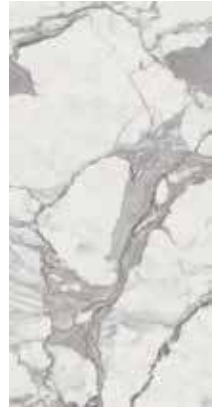
Шарм Эво Статуарио
Charme Evo Statuario



30x60 см ◆

Шарм Эво Калакатта
Charme Evo Calacatta



30x60 см ◆

Шарм Эво Оникс
Charme Evo Onyx



30x60 см ◆

Шарм Эво Имперiale
Charme Evo Imperiale



30x60 см ◆

Шарм Эво Антрацит
Charme Evo Antracite



30x60 см ◆

V3
НЕОДНОРОДНЫЙ



ДЕКОРЫ ИЗ КЕРАМОГРАНИТА / DECORI IN GRES PORCELLANATO / PORCELAIN STONEWARE DECORS

Шарм Эво Статуарио Вставка Броккато
Charme Evo Statuario Inserto Broccato



30x60 см ◆

Шарм Эво Калакатта Вставка Броккато
Charme Evo Calacatta Inserto Broccato



30x60 см ◆

Шарм Эво Оникс Вставка Броккато
Charme Evo Onyx Inserto Broccato



30x60 см ◆

СПЕЦИАЛЬНЫЕ ИЗДЕЛИЯ / PEZZI SPECIALI / TRIM PIECES

Шарм Эво Статуарио Альцата
Charme Evo Statuario Alzata



20x30 см ◆

Шарм Эво Калакатта Альцата
Charme Evo Calacatta Alzata



20x30 см ◆

Шарм Эво Оникс Альцата
Charme Evo Onyx Alzata



20x30 см ◆

Шарм Эво Имперiale Альцата
Charme Evo Imperiale Alzata



20x30 см ◆

Шарм Эво Антрацит Альцата
Charme Evo Antracite Alzata



20x30 см ◆

Шарм Эво Имперiale Вставка Броккато
Charme Evo Imperiale Inserto Broccato



30x60 см ◆

Шарм Эво Антрацит Вставка Броккато
Charme Evo Antracite Inserto Broccato



30x60 см ◆

Шарм Эво Статуарио Альцата А.Е.
Charme Evo Statuario Alzata A.E.



2x20 см ◆

Шарм Эво Калакатта Альцата А.Е.
Charme Evo Calacatta Alzata A.E.



2x20 см ◆

Шарм Эво Оникс Альцата А.Е.
Charme Evo Onyx Alzata A.E.



2x20 см ◆

Шарм Эво Имперiale Альцата А.Е.
Charme Evo Imperiale Alzata A.E.



2x20 см ◆

Шарм Эво Антрацит Альцата А.Е.
Charme Evo Antracite Alzata A.E.



2x20 см ◆

Шарм Эво Статуарио Лондон
Charme Evo Statuario London



5x30 см ◆

Шарм Эво Калакатта Лондон
Charme Evo Calacatta London



5x30 см ◆

Шарм Эво Оникс Лондон
Charme Evo Onyx London

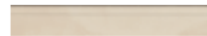

5x30 см ◆

Шарм Эво Имперiale Лондон
Charme Evo Imperiale London



5x30 см ◆

Шарм Эво Антрацит Лондон
Charme Evo Antracite London



5x30 см ◆

Шарм Эво Статуарио Лондон А.Е.
Charme Evo Statuario London A.E.



2x5 см ◆

Шарм Эво Калакатта Лондон А.Е.
Charme Evo Calacatta London A.E.



2x5 см ◆

Шарм Эво Оникс Лондон А.Е.
Charme Evo Onyx London A.E.



2x5 см ◆

Шарм Эво Имперiale Лондон А.Е.
Charme Evo Imperiale London A.E.

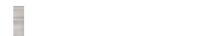

2x5 см ◆

Шарм Эво Антрацит Лондон А.Е.
Charme Evo Antracite London A.E.



2x5 см ◆

Шарм Эво Статуарио Спиголо
Charme Evo Statuario Spigolo



1x30 см ◆

Шарм Эво Калакатта Спиголо
Charme Evo Calacatta Spigolo



1x30 см ◆

Шарм Эво Оникс Спиголо
Charme Evo Onyx Spigolo



1x30 см ◆

Шарм Эво Имперiale Спиголо
Charme Evo Imperiale Spigolo



1x30 см ◆

Шарм Эво Антрацит Спиголо
Charme Evo Antracite Spigolo



1x30 см ◆

Шарм Эво Статуарио Спиголо А.Е.
Charme Evo Statuario Spigolo A.E.



1x1 см ◆

Шарм Эво Калакатта Спиголо А.Е.
Charme Evo Calacatta Spigolo A.E.



1x1 см ◆

Шарм Эво Оникс Спиголо А.Е.
Charme Evo Onyx Spigolo A.E.



1x1 см ◆

Шарм Эво Имперiale Спиголо А.Е.
Charme Evo Imperiale Spigolo A.E.



1x1 см ◆

Шарм Эво Антрацит Спиголо А.Е.
Charme Evo Antracite Spigolo A.E.



1x1 см ◆

Бордюр Вайб Платинум
Listello Vibe Platinum



2,5x30 см

Бордюр Вайб Голд
Listello Vibe Gold



2,5x30 см

Шарм Эво Брик Мультиколор
Charme Evo Brick Multicolor

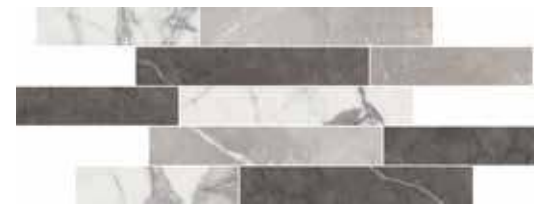

29,6x79,6 см ▲

СПЕЦИАЛЬНЫЕ ИЗДЕЛИЯ / PEZZI SPECIALI / TRIM PIECES

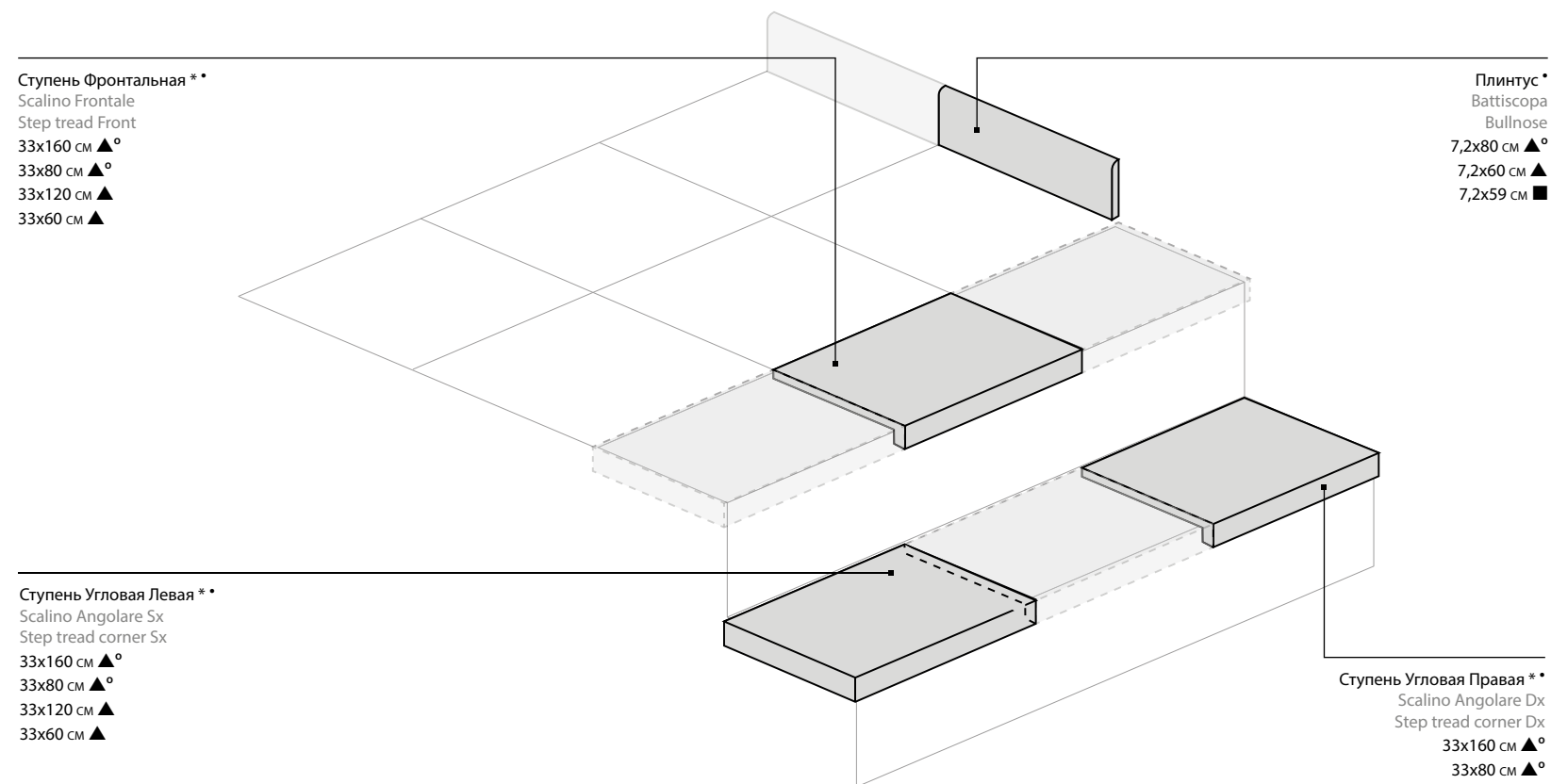

* Производится под заказ / Prodotto su richiesta / Made on request
* Имеется во всех цветах / Disponibile in tutti i colori / Available in all colors
° Имеющиеся цвета: / Colori disponibili: / Available colors: Статуарио / Statuario - Калакатта / Calacatta - Имперiale / Imperiale - Антрацит / Antracite



ГАММА ИЗДЕЛИЙ / GAMMA PRODOTTI / PRODUCT RANGE

	Статуарио Statuario	Калакатта Calacatta	Оникс Onyx	Имперiale Imperiale	Антрацит Antracite
FLOOR PROJECT					
80x160 см ▲ 9 mm	▲	▲	▲	▲	▲
80x80 см ▲ 9 mm	▲	▲	▲	▲	▲
60x120 см ▲ 9 mm	▲■	▲■	▲■	▲■	▲■
45x90 см ▲ 9 mm	▲	▲	▲	▲	▲
44x88 см ▲ 9 mm	■	■	■	■	■
60x60 см ▲ 9 mm	▲	▲	▲	▲	▲
59x59 см ▲ 9 mm	■	■	■	■	■
30x60 см ▲ 9 mm	◆	◆	◆	◆	◆
WALL PROJECT					
25x75 см ▲ 8,5 mm	*	*	*	*	*
30x60 см ▲ 9 mm	◆	◆	◆	◆	◆

▲ Натуральный и Реттифицированный / Naturale e Rettificato / Matt and Rectified
◆ Патинированный и Реттифицированный / Cerato e Rettificato / Honed Satin and Rectified
■ Люкс и Реттифицированный / Lux e Rettificato / Lux and Rectified
* Глянцевый / Lucido / Shiny



CONTEMPORA

СТИЛЬНЫЙ МАТЕРИАЛ

Оригинальные камни с богатым прожилковым рисунком роскошно воссозданы в современной коллекции керамогранита, способной целюно украсить интерьеры и экстерьеры. Разнообразные форматы, оттенки и типы поверхностей с легкостью складываются в стильные «каменные» композиции, которые эффектно выделяются на фоне других материалов. Результат – изысканный и многофункциональный дизайн жилых и общественных пространств.

MATERIA DI DESIGN

Originali pietre per l'architettura contemporanea ricche di venature e dettagli rivivono in una gamma completa di superfici ceramiche per pavimenti e rivestimenti che vestono di combinazioni materiche interni ed esterni di design. Accostando formati, toni, finiture, prendono vita nuovi codici espressivi, enfatizzati dall'incontro tra la pietra e materiali di diversa natura. Il risultato è un'elevata e ricercata versatilità progettuale in ambito residenziale e commerciale.

DESIGN MATERIAL

The desire to have natural marble surfaces becomes the planning inspiration for residential and commercial spaces that combine timeless style with the contemporary. A noble and ancient material such as marble reveals in an unexpected way the current elegance of the space, guaranteeing the convenience and impeccable technical performance of the finest ceramics.

FULLDESIGNPROJECT

Contempora является частью Full Design Project, комплексного проекта облицовки, представляющего собой новый подход к разработке, производству и применению керамики. Это переход от концепции просто коллекции к концепции единого целого, охватывающей полный набор необходимых для облицовки изделий. Задача такого проекта – предоставить исчерпывающий ответ на многочисленные требования конкретного интерьерного или экстерьерного решения. Комплексные облицовочные проекты отличаются гибкостью, богатым набором форматов, фактур, декоративных элементов, а значит способны оригинально украсить пол и стены в любых контекстах, индивидуализируя их так, чтобы удовлетворить самые взыскательные вкусы.

Contempora fa parte di Full Design Project, un progetto che rappresenta un nuovo modo di studiare, realizzare e presentare il prodotto ceramico, segnando il passaggio dal concetto di collezione al concetto di progetto di arredo coordinato.

I progetti "full design" si pongono l'ambizioso obiettivo di rispondere in modo concreto ed esaustivo alle molteplici esigenze inerenti al concept di arredo a cui si ispirano.

Progetti completi e flessibili, adatti sia a pavimenti che a rivestimenti, caratterizzati da un'incantevole mix di formati, finiture e decori, per ambienti sempre diversi ed originali, all'altezza delle aspettative più esigenti.

Contempora is part of Full Design Project, a concept that represents a new way of designing, manufacturing and displaying ceramic tile products, marking a passage from the concept of collection to the broader concept of coordinated design project. The "full design" projects are aimed at meeting, in a comprehensive and concrete way, the needs of the target they take inspiration from.

Complete and versatile projects perfect for floors and walls, characterised by a combination of different sizes, finishes and decors for original venues meeting the needs of the most demanding customers.



CONTEMPORA

КЕРАМОГРАНИТ ОКРАШЕННЫЙ В МАССЕ
GRES PORCELLANATO COLORATO IN MASSA
FULL BODY COLOURED PORCELAIN STONEWARE



80x160 см - 80x80 см - 60x120 см - 60x60 см - 30x60 см

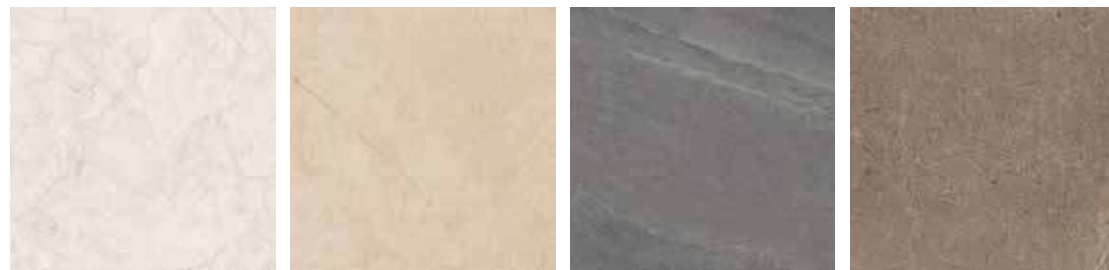

Контемпора Пур
Contempora Pure

Контемпора Флэйр
Contempora Flare

Контемпора Карбон
Contempora Carbon

Контемпора Бёрн
Contempora Burn



R 13 A+B+C
СТРУКТУРИРОВАННЫЙ



V2
ЛЕГКАЯ
НЕОДНОРОДНОСТЬ





Бѣры Пат. 60x120 - 60x60 - 30x60 / Burn Cer. 60x120 - 60x60 - 30x60

CONTEMPORA



Пур Пат. 60x120 / Pure Cer. 60x120
 Серфейс Стил 60x120 / Surface Steel 60x120

FULLDESIGNPROJECT



Бёрн Пат. 60x120 / Burn Cer. 60x120
 Серфейс Кортен 60x120 - 60x60 / Surface Corten 60x120 - 60x60



Флэйр Шлиф. 30x60 / Flare Lap. 30x60
 Флэйр Пат. 60x120 / Flare Cer. 60x120
 Бёрн Пат. 60x60 / Burn Cer. 60x60



Карбон Пат. 60x120 / Carbon Cer. 60x120
 Карбон Стр. 60x60 X2 / Carbon Strut. 60x60 X2

ДОСТУПНЫЕ ЦВЕТА/ COLORI DISPONIBILI / AVAILABLE COLORS

V2
ЛЕГКАЯ
НЕОДНОРОДНОСТЬ



Контемпора Пур / Contempora Pure



80x160 см



60x120 см



30x60 см

Контемпора Флэйр / Contempora Flare



60x120 см



60x60 см



30x60 см



80x80 см



60x60 см



60x60 см

 20 MM

Более подробная информация об изделиях толщиной 20 мм, а также рекомендации, меры предосторожности, ограничения по применению, советы по укладке приведены в каталоге X2 и на сайте www.italonx2.ru
Per dettagli sul prodotto in 20 mm di spessore e in particolare per le raccomandazioni, accorgimenti, limitazioni di utilizzo e precauzioni in fase di posa, si raccomanda di prendere in visione il catalogo X2 e il sito www.italonx2.ru.

For further details about product in 20mm thickness and in particular for recommendations, instructions and restrictions of use and installation, please refer to the X2 catalogue or visit the website www.italonx2.ru.

V2
ЛЕГКАЯ
НЕОДНОРОДНОСТЬ

Контемпора Карбон / Contempora Carbon



80x160 см



60x120 см



30x60 см

Контемпора Бёрн / Contempora Burn



60x120 см



60x60 см



30x60 см

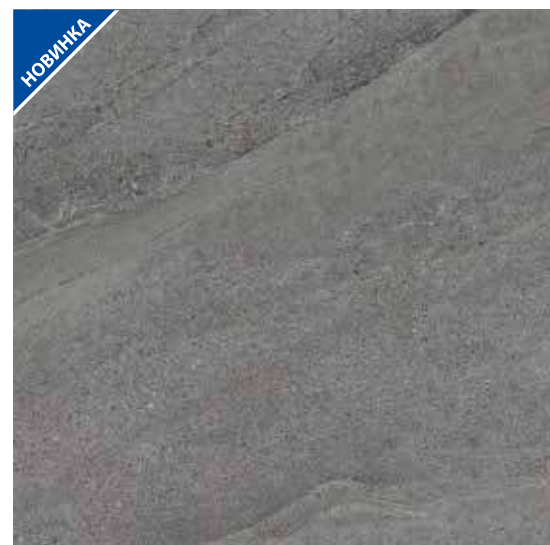

80x80 см



60x60 см



60x60 см

X2
СТИЛЬ И СИЛА

20 MM

Более подробная информация об изделиях толщиной 20 мм, а также рекомендации, меры предосторожности, ограничения по применению, советы по укладке приведены в каталоге X2 и на сайте www.italonx2.ru
Per dettagli sul prodotto in 20 mm di spessore e in particolare per le raccomandazioni, accorgimenti, limitazioni di utilizzo e precauzioni in fase di posa, si raccomanda di prendere in visione il catalogo X2 e il sito www.italonx2.ru.

For further details about product in 20mm thickness and in particular for recommendations, instructions and restrictions of use and installation, please refer to the X2 catalogue or visit the website www.italonx2.ru.



Содержит более 10% повторно переработанных материалов из производственного цикла и позволяет получить баллы по системе LEED v4.
Contiene oltre il 10% di materiale riciclato pre-consumer ed è utile al raggiungimento di crediti LEED v4.
Contains more than 10% of pre-consumer recycled material – contributes to earn LEED v4 points.

ДОСТУПНЫЕ ТИПЫ ПОВЕРХНОСТИ / FINITURE DISPONIBILI / AVAILABLE FINISHES



Патинированный
Cerato
Honed Satin



Шлифованный
Lappato
Honed



Структурированный
Strutturato
Textured

ДЕКОРЫ ИЗ КЕРАМОГРАНИТА / DECORI IN GRES PORCELLANATO / PORCELAIN STONEWARE DECORS

Контемпора Пур Мозаика
Contempora Pure Mosaico



30x30 см ◆

Контемпора Флэйр Мозаика
Contempora Flare Mosaico



30x30 см ◆

Контемпора Карбон Мозаика
Contempora Carbon Mosaico

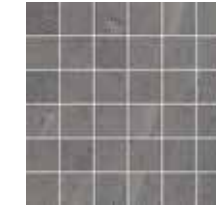

30x30 см ◆

Контемпора Бёрн Мозаика
Contempora Burn Mosaico

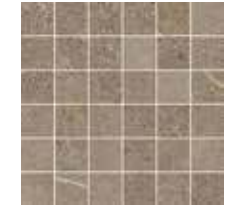

30x30 см ◆

Контемпора Пур Брик 3D
Contempora Pure Brick 3D



28x78 см ◆

Контемпора Флэйр Брик 3D
Contempora Flare Brick 3D



28x78 см ◆

Контемпора Карбон Брик 3D
Contempora Carbon Brick 3D



28x78 см ◆

Контемпора Бёрн Брик 3D
Contempora Burn Brick 3D



28x78 см ◆

Бордю Вайб Платинум
Listello Vibe Platinum



2,5x30 см

Бордю Вайб Голд
Listello Vibe Gold



2,5x30 см





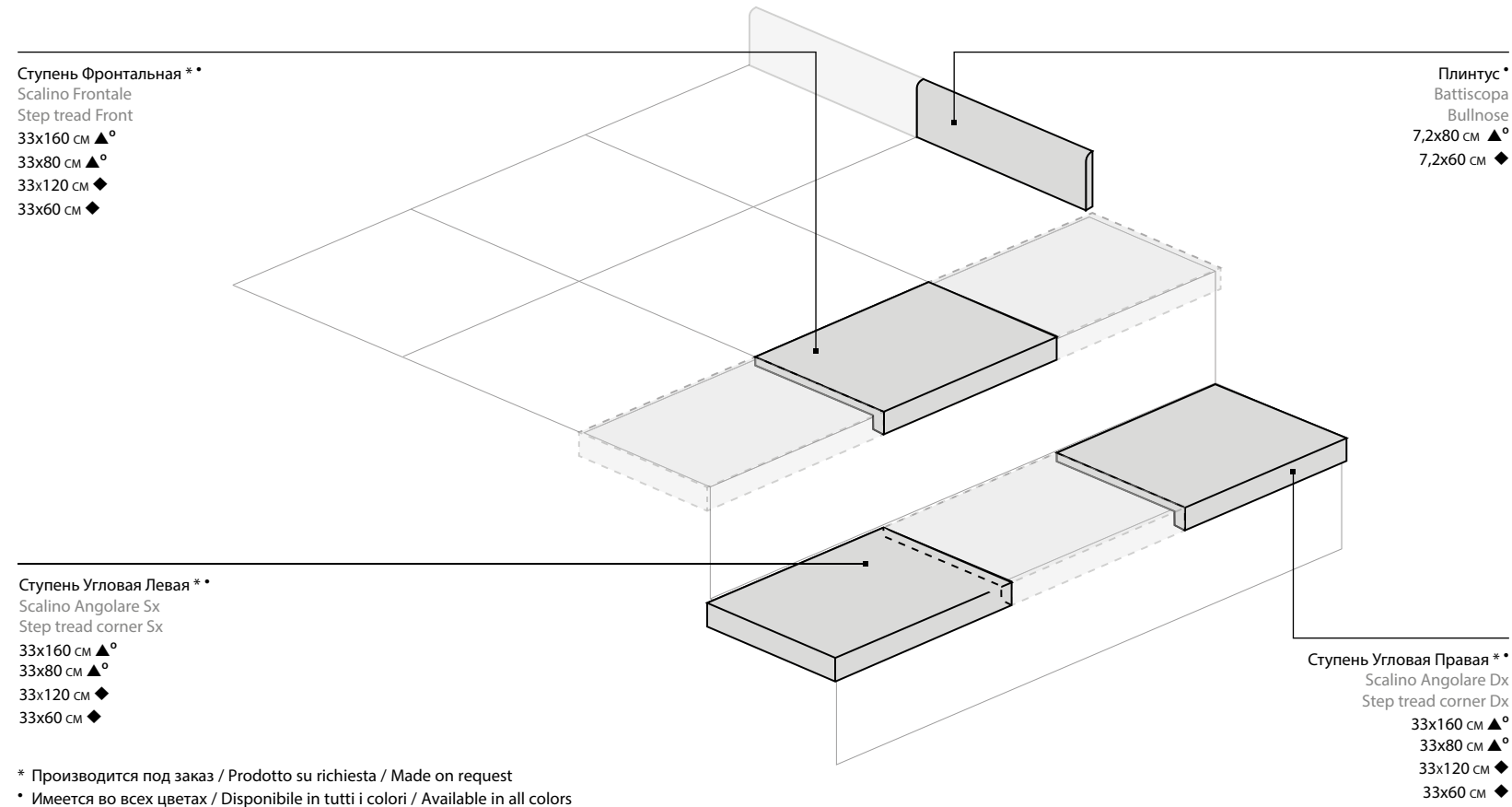

◆ Патинированный и Реттифицированный / Cerato e Rettificato / Honed Satin and Rectified

СПЕЦИАЛЬНЫЕ ИЗДЕЛИЯ / PEZZI SPECIALI / TRIM PIECES

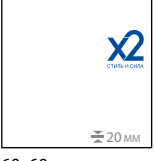

* Производится под заказ / Prodotto su richiesta / Made on request
* Имеется во всех цветах / Disponibile in tutti i colori / Available in all colors
° Имеющиеся цвета: / Colori disponibili: / Available colors: Пур / Pure - Карбон / Carbon

ГАММА ИЗДЕЛИЙ / GAMMA PRODOTTI / PRODUCT RANGE

	Пур Pure	Флэйр Flare	Карбон Carbon	Бёрн Burn
FLOOR PROJECT				
 80x160 см 9 мм	▲		▲	
 80x80 см 9 мм	▲		▲	
 60x120 см 9 мм	◆	◆	◆	◆
 60x60 см 9 мм	◆◆	◆◆	◆◆	◆◆
 60x60 см 20 мм	◆		◆	
 30x60 см 9 мм	◆◆	◆◆	◆◆	◆◆

▲ Натуральный и Реттифицированный / Naturale e Rettificato / Matt and Rectified
◆ Патиновый и Реттифицированный / Cerato e Rettificato / Honed Satin and Rectified
◆ Шлифованный и Реттифицированный / Lappato e Rettificato / Honed and Rectified
◆ Структурированный и Реттифицированный / Strutturato e Rettificato / Textured and Rectified





SURFACE

Цель Surface – объединить в себе самые эксклюзивные материалы, безупречно дополняющие другие коллекции Italon. Выбор источников вдохновения для серии Surface основан на тщательном подборе материалов, которые лучше всего сочетаются с продукцией Italon и помогают ей раскрыться в новом ключе, создавая неожиданные и роскошные дизайнерские решения.

Surface è un contenitore di materiali esclusivi da utilizzare in abbinamento alle collezioni Italon.

La scelta delle superfici di Surface si basa su abbinamenti perfetti, attraverso i quali le collezioni Italon si valorizzano secondo una chiave di lettura inaspettata, ancor più prestigiosa ed esclusiva.

Surface is a container of exclusive materials to be used in combination with Italon collections.

Owing to the choice of surfaces is based on a perfect combination, Italon collections express themselves in an unexpected way, creating even more prestigious and exclusive interpretation.

FULLDESIGNPROJECT

Surface является частью Full Design Project, комплексного проекта облицовки, представляющего собой новый подход к разработке, производству и применению керамики. Это переход от концепции просто коллекции к концепции единого целого, охватывающей полный набор необходимых для облицовки изделий. Задача такого проекта – предоставить исчерпывающий ответ на многочисленные требования конкретного интерьерного или экстерьерного решения. Комплексные облицовочные проекты отличаются гибкостью, богатым набором форматов, фактур, декоративных элементов, а значит способны оригинально украсить пол и стены в любых контекстах, индивидуализируя их так, чтобы удовлетворить самые взыскательные вкусы.

Surface fa parte di Full Design Project, un progetto che rappresenta un nuovo modo di studiare, realizzare e presentare il prodotto ceramico, segnando il passaggio dal concetto di collezione al concetto di progetto di arredo coordinato.

I progetti "full design" si pongono l'ambizioso obiettivo di rispondere in modo concreto ed esaustivo alle molteplici esigenze inerenti al concept di arredo a cui si ispirano.

Progetti completi e flessibili, adatti sia a pavimenti che a rivestimenti, caratterizzati da un incantevole mix di formati, finiture e decori, per ambienti sempre diversi ed originali, all'altezza delle aspettative più esigenti.

Surface is part of Full Design Project, a concept that represents a new way of designing, manufacturing and displaying ceramic tile products, marking a passage from the concept of collection to the broader concept of coordinated design project. The "full design" projects are aimed at meeting, in a comprehensive and concrete way, the needs of the target they take inspiration from.

Complete and versatile projects perfect for floors and walls, characterised by a combination of different sizes, finishes and decors for original venues meeting the needs of the most demanding customers.



SURFACE

КЕРАМОГРАНИТ ОКРАШЕННЫЙ В МАССЕ
GRES PORCELLANATO COLORATO IN MASSA
FULL BODY COLOURED PORCELAIN STONEWARE

ITALON
CREATIVA

60x120 см



Серфейс Сан
Surface Sun

Серфейс Оушн
Surface Ocean

Серфейс Скарлет
Surface Scarlet

V1
ОДНОРОДНЫЙ

60x120 см



Серфейс Ониче Миэле
Surface Onice Miele

Серфейс Эрамоса
Surface Eramosa

Серфейс Аструс
Surface Astrus

V3
НЕОДНОРОДНЫЙ

60x120 см

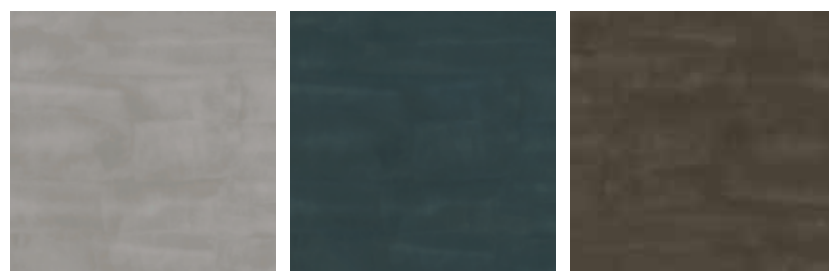

Серфейс Диаманте
Surface Diamante

Серфейс Кристалло
Surface Cristallo

Серфейс Амбра
Surface Ambra

V3
НЕОДНОРОДНЫЙ

80x160 см
60x120 см - 60x60 см

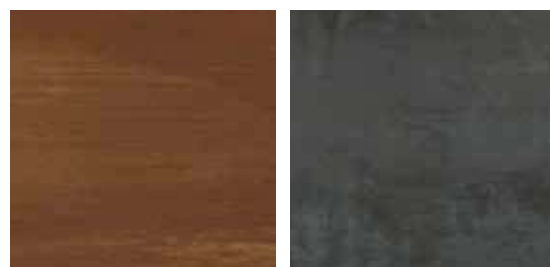

Серфейс Кортен
Surface Corten

Серфейс Стел
Surface Steel

V3
НЕОДНОРОДНЫЙ

R 9 A

>>
Эрамоса Люкс 60x120
Мун Уайт Пат. 60x120
—
Eramosa Lux 60x120
Moon White Cer. 60x120



ДОСТУПНЫЕ ЦВЕТА/ COLORI DISPONIBILI / AVAILABLE COLORS

V1
однородный

Серфейс Сан / Surface Sun



60x120 см

Серфейс Оушн / Surface Ocean



60x120 см

Серфейс Скарлет / Surface Scarlet

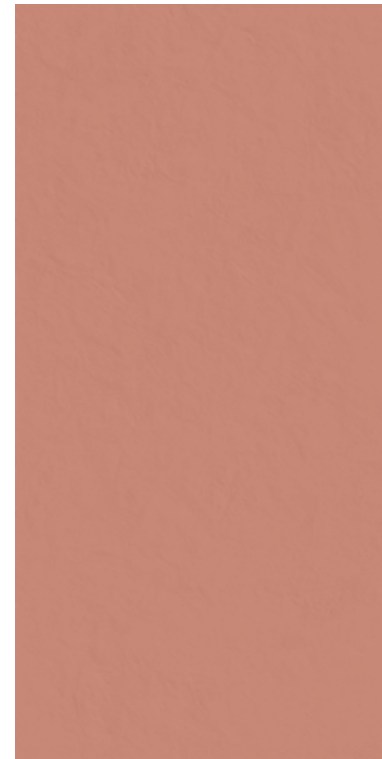

60x120 см

Внимание! Данные артикулы гаммы Surface рекомендуются исключительно для облицовки стен.
Attenzione! Si consiglia l'utilizzo di questi articoli solo su rivestimento.
N.B. It is recommended to use these items only for the wall covering.



Оушн Пат. 60x120
Ocean Cer. 60x120

СПЕЦИАЛЬНЫЕ ИЗДЕЛИЯ / PEZZI SPECIALI / TRIM PIECES

Ступень Фронтальная **
Scalino Frontale
Step tread Front
33x120 см ◆

Ступень Угловая Левая **
Scalino Angolare Sx
Step tread corner Sx
33x120 см ◆

Плнтус *
Battiscopa
Bullnose
7,2x60 см ◆

Ступень Угловая Правая **
Scalino Angolare Dx
Step tread corner Dx
33x120 см ◆

* Производится под заказ / Prodotto su richiesta / Made on request
* Имеется во всех цветах / Disponibile in tutti i colori / Available in all colors

ГАММА ИЗДЕЛИЙ / GAMMA PRODOTTI / PRODUCT RANGE

	Сан Sun	Оушн Ocean	Скарлет Scarlet
FLOOR PROJECT	◆	◆	◆
60x120 см			

◆ Патинированный и Реттифицированный / Cerato e Rettificato / Honed Satin and Rectified

ДОСТУПНЫЕ ЦВЕТА/ COLORI DISPONIBILI / AVAILABLE COLORS

V3
НЕОДНОРОДНЫЙ

Серфейс Ониче Миэле / Surface Onice Miele



60x120 см

Серфейс Эрамоза / Surface Eramosa



60x120 см

Серфейс Аструс / Surface Astrus



60x120 см



Аструс Люкс 60x120
Astrus Lux 60x120

СПЕЦИАЛЬНЫЕ ИЗДЕЛИЯ / PEZZI SPECIALI / TRIM PIECES

Ступень Фронтальная **
Scalino Frontale
Step tread Front
33x120 см ■





Ступень Угловая Левая **
Scalino Angolare Sx
Step tread corner Sx
33x120 см ■

Плинтус *
Battiscopa
Bullnose
7,2x60 см ■

Ступень Угловая Правая **
Scalino Angolare Dx
Step tread corner Dx
33x120 см ■

* Производится под заказ / Prodotto su richiesta / Made on request
* Имеется во всех цветах / Disponibile in tutti i colori / Available in all colors

ГАММА ИЗДЕЛИЙ / GAMMA PRODOTTI / PRODUCT RANGE

	Ониче Миэле Onice Miele	Эрамоза Eramosa	Аструс Astrus
			
FLOOR PROJECT			
	■	■	■
60x120 см			

■ Люкс и Реттифицированный / Lux e Rettificato / Lux and Rectified

ДОСТУПНЫЕ ЦВЕТА/ COLORI DISPONIBILI / AVAILABLE COLORS

V3
НЕОДНОРОДНЫЙ

Серфейс Диаманте / Surface Diamante



60x120 см

Серфейс Кристалло / Surface Cristallo



60x120 см

Серфейс Амбра / Surface Ambra



60x120 см



Амбра Люкс 60x120 / Ambra Lux 60x120
Магнезио Пат. / Magnesio Cer. 60x120

СПЕЦИАЛЬНЫЕ ИЗДЕЛИЯ / PEZZI SPECIALI / TRIM PIECES

Ступень Фронтальная **
Scalino Frontale
Step tread Front
33x120 см ■

Ступень Угловая Левая **
Scalino Angolare Sx
Step tread corner Sx
33x120 см ■

* Производится под заказ / Prodotto su richiesta / Made on request
* Имеется во всех цветах / Disponibile in tutti i colori / Available in all colors

Плнтус*
Battiscopa
Bullnose
7,2x60 см ■

Ступень Угловая Правая **
Scalino Angolare Dx
Step tread corner Dx
33x120 см ■

ГАММА ИЗДЕЛИЙ / GAMMA PRODOTTI / PRODUCT RANGE

	Диаманте Diamante	Кристалло Cristallo	Амбра Ambra
FLOOR PROJECT	■	■	■
60x120 см			

■ Люкс и Реттифицированный / Lux e Rettificato / Lux and Rectified

ДОСТУПНЫЕ ЦВЕТА/ COLORI DISPONIBILI / AVAILABLE COLORS



Серфейс Стил / Surface Steel



80x160 см



60x120 см



Серфейс Кортен / Surface Corten



60x120 см



60x60 см



60x60 см

СПЕЦИАЛЬНЫЕ ИЗДЕЛИЯ / PEZZI SPECIALI / TRIM PIECES

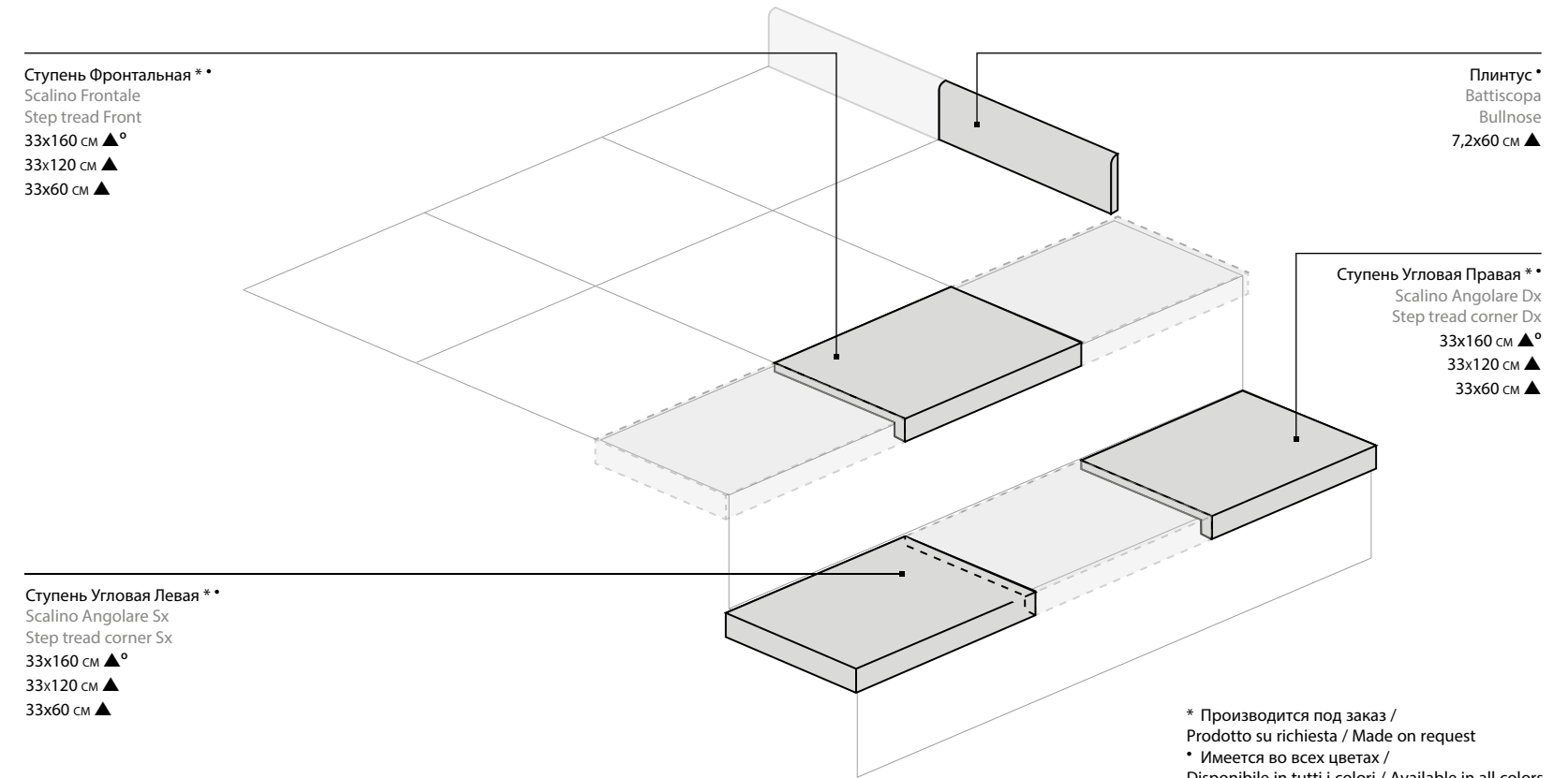

* Производится под заказ / Prodotto su richiesta / Made on request
* Имеется во всех цветах / Disponibile in tutti i colori / Available in all colors
° Имеющиеся цвета: / Colori disponibili: / Available colors: Стил / Steel

ГАММА ИЗДЕЛИЙ / GAMMA PRODOTTI / PRODUCT RANGE

	Кортен Corten	Стил Steel
FLOOR PROJECT		
 80x160 см		▲
 60x120 см	▲	▲
 60x60 см	▲	▲

▲ Натуральный и Реттифицированный / Naturale e Rettificato / Matt and Rectified



Содержит более 25% повторно переработанных материалов из производственного цикла и позволяет получить баллы по системе LEED v4.
Contiene oltre il 25% di materiale riciclato pre-consumer ed e' utile al raggiungimento di crediti LEED v4.
Contains more than 25% of pre-consumer recycled material – contributes to earn LEED v4 points.



TRAVERTINO⁺

БОЛЬШЕ, ЧЕМ ТРАДИЦИЯ

Коллекция TRAVERTINO⁺ состоит из напольных и настенных плиток, имитирующих уникальную красоту ценных пород травертина.

Это коллекция, в которой сплелись традиции и современность. Поверхности плиток характеризуются элегантной цветовой разнородностью, мягкими контрастами, натуральными прожилками и гармонично вписываются в любые домашние или общественные интерьеры, от классических до современных.

OLTRE LA TRADIZIONE

La collezione TRAVERTINO⁺ è composta da una completa gamma di pavimenti e rivestimenti ispirati ai più pregiati travertini italiani dalla bellezza senza tempo e dal fascino inconfondibile, una collezione che evoca la tradizione andando incontro al gusto e alle esigenze attuali. Superfici caratterizzate da una elegante variabilità cromatica, da dolci contrasti e da venature naturali si sposano a progetti commerciali e residenziali che spaziano dal classico al contemporaneo.

BEYOND TRADITION

The TRAVERTINO⁺ collection is made up of a complete range of floors and walls inspired by the finest Italian travertine marble with timeless beauty and unmistakable charm, a collection evoking tradition yet meeting cutting-edge trends. Surfaces characterised by elegant chromatic shades, delicate contrasts and natural veining blend with commercial and residential projects that range from classic to contemporary style.

FULLDESIGNPROJECT

TRAVERTINO⁺ является частью Full Design Project, комплексного проекта облицовки, представляющего собой новый подход к разработке, производству и применению керамики. Это переход от концепции просто коллекции к концепции единого целого, охватывающей полный набор необходимых для облицовки изделий.

Задача такого проекта – предоставить исчерпывающий ответ на многочисленные требования конкретного интерьерного или экстерьерного решения. Комплексные облицовочные проекты отличаются гибкостью, богатым набором форматов, фактур, декоративных элементов, а значит способны оригинально украсить пол и стены в любых контекстах, индивидуализируя их так, чтобы удовлетворить самые взыскательные вкусы.

TRAVERTINO⁺ fa parte di Full Design Project, un progetto che rappresenta un nuovo modo di studiare, realizzare e presentare il prodotto ceramico, segnando il passaggio dal concetto di collezione al concetto di progetto di arredo coordinato.

I progetti "full design" si pongono l'ambizioso obiettivo di rispondere in modo concreto ed esaustivo alle molteplici esigenze inerenti al concept di arredo a cui si ispirano.

Progetti completi e flessibili, adatti sia a pavimenti che a rivestimenti, caratterizzati da un'incantevole mix di formati, finiture e decori, per ambienti sempre diversi ed originali, all'altezza delle aspettative più esigenti.

TRAVERTINO⁺ is part of Full Design Project, a concept that represents a new way of designing, manufacturing and displaying ceramic tile products, marking a passage from the concept of collection to the broader concept of coordinated design project. The "full design" projects are aimed at meeting, in a comprehensive and concrete way, the needs of the target they take inspiration from.

Complete and versatile projects perfect for floors and walls, characterised by a combination of different sizes, finishes and decors for original venues meeting the needs of the most demanding customers.



TRAVERTINO⁺

КЕРАМОГРАНИТ ОКРАШЕННЫЙ В МАССЕ
GRES PORCELLANATO COLORATO IN MASSA
FULL BODY COLOURED PORCELAIN STONEWARE



45x90 см - 60x60 см - 59x59 см - 30x60 см



Травertino Навона
Travertino Navona

Травertino Романо
Travertino Romano

Травertino Силвер
Travertino Silver

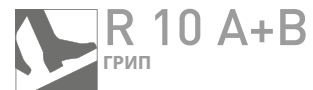

НАСТЕННАЯ ПЛИТКА ИЗ БЕЛОЙ ГЛИНЫ
RIVESTIMENTO IN PASTA BIANCA
WHITE-BODY WALLTILE



25x75 см



Травertino Навона
Travertino Navona

Травertino Романо
Travertino Romano

Травertino Силвер
Travertino Silver

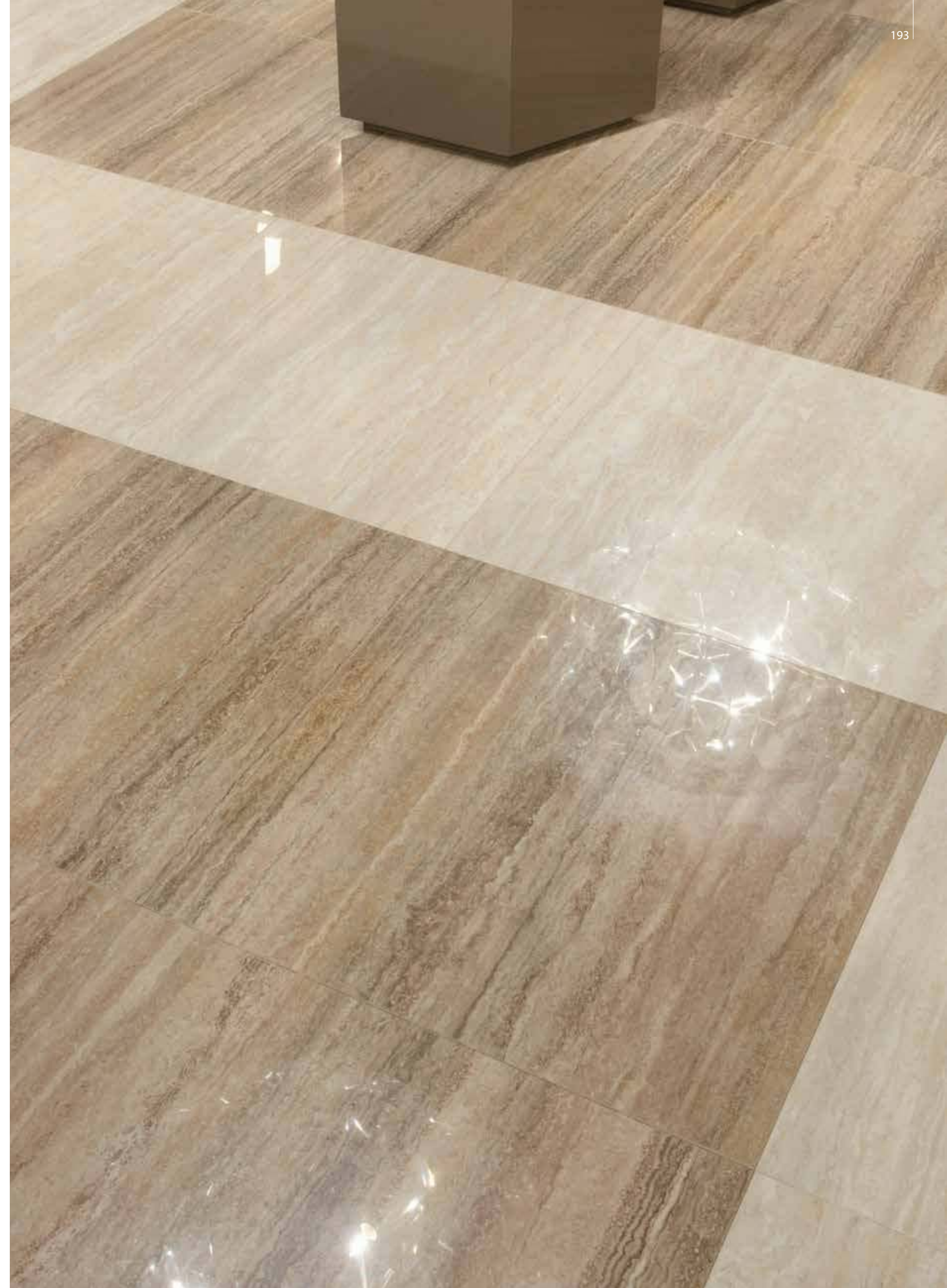



Навона Люкс 59x59 / Navona Lux 59x59
 Силвер Люкс 59x59 / Silver Lux 59x59
 Навона 25x75 / Navona 25x75
 Силвер 25x75 / Silver 25x75
 Навона Вставка Вэйв 25x75 / Navona Inserto Wave 25x75
 Силвер Вставка Вэйв 25x75 / Silver Inserto Wave 25x75
 Вставка Арабески 25x75 / Inserto Arabesque 25x75



Навона Люкс 59x59 / Navona Lux 59x59
 Навона Вставка Дэй 59x59 / Navona Inserto Day 59x59
 Силвер Вставка Найт 59x59 / Silver Inserto Night 59x59



Романо Пат. 30x60 / Romano Cer. 30x60
 Романо Мозаика 30x30 / Romano Mosaico 30x30
 Романо Фашиа Эден 30x60 / Romano Fascia Eden 30x60
 Барельеф Эмпайер 10x16 / Bassorilievo Empire 10x16
 Бордюер Эмпайер 8x30 / Listello Empire 8x30
 Романо Лондон 5x25 / Romano London 5x25



Травертино Силвер Пат. 45x90 / Travertino Silver Cer. 45x90

ДОСТУПНЫЕ ЦВЕТА/ COLORI DISPONIBILI / AVAILABLE COLORS



Травертино Навона / Travertino Navona
Травертино Навона Антик / Travertino Navona Antique



45x90 см



60x60 см



59x59 см



30x60 см

Травертино Романо / Travertino Romano
Травертино Романо Антик / Travertino Romano Antique



45x90 см



60x60 см



59x59 см



30x60 см

Травертино Силвер / Travertino Silver



45x90 см



60x60 см



59x59 см

ДОСТУПНЫЕ ТИПЫ ПОВЕРХНОСТИ / FINITURE DISPONIBILI / AVAILABLE FINISHES



Натуральный
Naturale
Matt



Патинированный
Cerato
Honed Satin



Грип
Grip
Grip



Люкс
Lux
Lux



Антик
Anticato
Antique

ДЕКОРЫ ИЗ КЕРАМОГРАНИТА / DECORI IN GRES PORCELLANATO / PORCELAIN STONEWARE DECORS

Травертино Навона Вставка Дэй
Travertino Navona Inserto Day

59x59 см ■

Травертино Силвер Вставка Найт
Travertino Silver Inserto Night

59x59 см ■

Травертино Навона Вставка Эден
Travertino Navona Inserto Eden

60x60 см ◆

Травертино Романо Вставка Эден
Travertino Romano Inserto Eden

60x60 см ◆

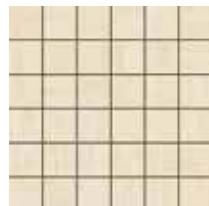
Травертино Навона Мозаика
Travertino Navona Mosaico

30x30 см ◆

Травертино Романо Мозаика
Travertino Romano Mosaico

30x30 см ◆

Травертино Силвер Мозаика
Travertino Silver Mosaico

30x30 см ◆

Травертино Навона Фашиа Эден
Travertino Navona Fascia Eden

30x60 см ◆

Травертино Романо Фашиа Эден
Travertino Romano Fascia Eden

30x60 см ◆

Травертино Навона Мозаика Люкс
Travertino Navona Mosaico Lux

29,2x29,2 см ■

Травертино Романо Мозаика Люкс
Travertino Romano Mosaico Lux

29,2x29,2 см ■

Травертино Силвер Мозаика Люкс
Travertino Silver Mosaico Lux

29,2x29,2 см ■

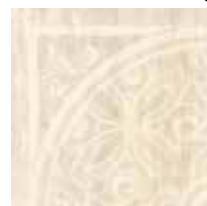
Травертино Навона Уголок Эден
Travertino Navona Angolo Eden

30x30 см ◆

Травертино Романо Уголок Эден
Travertino Romano Angolo Eden

30x30 см ◆

Травертино Бордюр Эден
Travertino Listello Eden

8,5x45 см ●

Травертино Тоццетто Эден
Travertino Tozzetto Eden

8,5x8,5 см ●

Тоццетто Фэшн
Tozzetto Fashion

7,2x7,2 см

ДОСТУПНЫЕ ЦВЕТА/ COLORI DISPONIBILI / AVAILABLE COLORS

Травертино Навона
Travertino Navona

25x75 см *

Травертино Романо
Travertino Romano

25x75 см *

Травертино Силвер
Travertino Silver

25x75 см *

V3
НЕОДНОРОДНЫЙ

СПЕЦИАЛЬНЫЕ ИЗДЕЛИЯ / PEZZI SPECIALI / TRIM PIECES

Травертино Навона Альцата
Travertino Navona Alzata

15x25 см *

Травертино Романо Альцата
Travertino Romano Alzata

15x25 см *

Травертино Силвер Альцата
Travertino Silver Alzata

15x25 см *

Травертино Навона Альцата А.Е.
Travertino Navona Alzata A.E.

2x15 см *

Травертино Романо Альцата А.Е.
Travertino Romano Alzata A.E.

2x15 см *

Травертино Силвер Альцата А.Е.
Travertino Silver Alzata A.E.

2x15 см *

Травертино Навона Лондон
Travertino Navona London

5x25 см *

Травертино Романо Лондон
Travertino Romano London

5x25 см *

Травертино Силвер Лондон
Travertino Silver London

5x25 см *

Травертино Навона Лондон А.Е.
Travertino Navona London A.E.

2x5 см *

Травертино Романо Лондон А.Е.
Travertino Romano London A.E.

2x5 см *

Травертино Силвер Лондон А.Е.
Travertino Silver London A.E.

2x5 см *

Травертино Навона Спиголо
Travertino Navona Spigolo

1x25 см *

Травертино Романо Спиголо
Travertino Romano Spigolo

1x25 см *

Травертино Силвер Спиголо
Travertino Silver Spigolo

1x25 см *

Травертино Навона Спиголо А.Е.
Travertino Navona Spigolo A.E.

1x1 см *

Травертино Романо Спиголо А.Е.
Travertino Romano Spigolo A.E.

1x1 см *

Травертино Силвер Спиголо А.Е.
Travertino Silver Spigolo A.E.

1x1 см *

НАСТЕННЫЕ ДЕКОРЫ / DECORI DA RIVESTIMENTO / WALL DECORS

Травертино Навона Вставка Вэйв
Travertino Navona Inserto Wave

25x75 см *

Травертино Романо Вставка Вэйв
Travertino Romano Inserto Wave

25x75 см *

Травертино Силвер Вставка Вэйв
Travertino Silver Inserto Wave

25x75 см *

Травертино Вставка Арабески
Travertino Inserto Arabesque

25x75 см *

Травертино Вставка Ретро
Travertino Inserto Retrò

75x75 см * (3 шт 25x75 см)

Травертино Бордюры Арабески
Travertino Listello Arabesque

10x25 см *

Травертино Бордюры Джуэл
Travertino Listello Jewel

5x30 см

Травертино Навона Мозаика Лаунж
Travertino Navona Mosaico Lounge

30,5x30,5 см *

Травертино Романо Мозаика Лаунж
Travertino Romano Mosaico Lounge

30,5x30,5 см *

Травертино Силвер Мозаика Лаунж
Travertino Silver Mosaico Lounge

30,5x30,5 см *



Содержит более 20% повторно переработанных материалов из производственного цикла и позволяет получить баллы по системе LEED v4.
 Contiene oltre il 20% di materiale riciclato pre-consumer ed e' utile al raggiungimento di crediti LEED v4.
 Contains more than 20% of pre-consumer recycled material – contributes to earn LEED v4 points.

* Глянцевый / Lucido / Shiny

Травертино Навона
Travertino Navona

30x60 см ◆

Травертино Романо
Travertino Romano

30x60 см ◆

НАСТЕННЫЕ ДЕКОРЫ / DECORI DA RIVESTIMENTO / WALL DECORS

Травертино Бордюрь Джуэл
Travertino Listello Jewel

5x30 см

Барельеф Эмпайер
Bassorilievo Empire

10x16 см ◆

Бордюрь Эмпайер
Listello Empire

8x30 см ◆

СПЕЦИАЛЬНЫЕ ИЗДЕЛИЯ / PEZZI SPECIALI / TRIM PIECES

Травертино Навона Лондон
Travertino Navona London

5x30 см ◆

Травертино Романо Лондон
Travertino Romano London

5x30 см ◆

Травертино Навона Лондон А.Е.
Travertino Navona London Cerato A.E.

2x5 см ◆

Травертино Романо Лондон А.Е.
Travertino Romano London A.E.

2x5 см ◆

Травертино Навона Спиголо
Travertino Navona Spigolo

1x30 см ◆

Травертино Романо Спиголо
Travertino Romano Spigolo

1x30 см ◆

Травертино Навона Спиголо А.Е.
Travertino Navona Spigolo A.E.

1x1 см ◆

Травертино Романо Спиголо А.Е.
Travertino Romano Spigolo A.E.

1x1 см ◆

◆ Платинированная и Реттифицированная / Cerato e Rettificato / Honed Satin and Rectified



СПЕЦИАЛЬНЫЕ ИЗДЕЛИЯ / PEZZI SPECIALI / TRIM PIECES

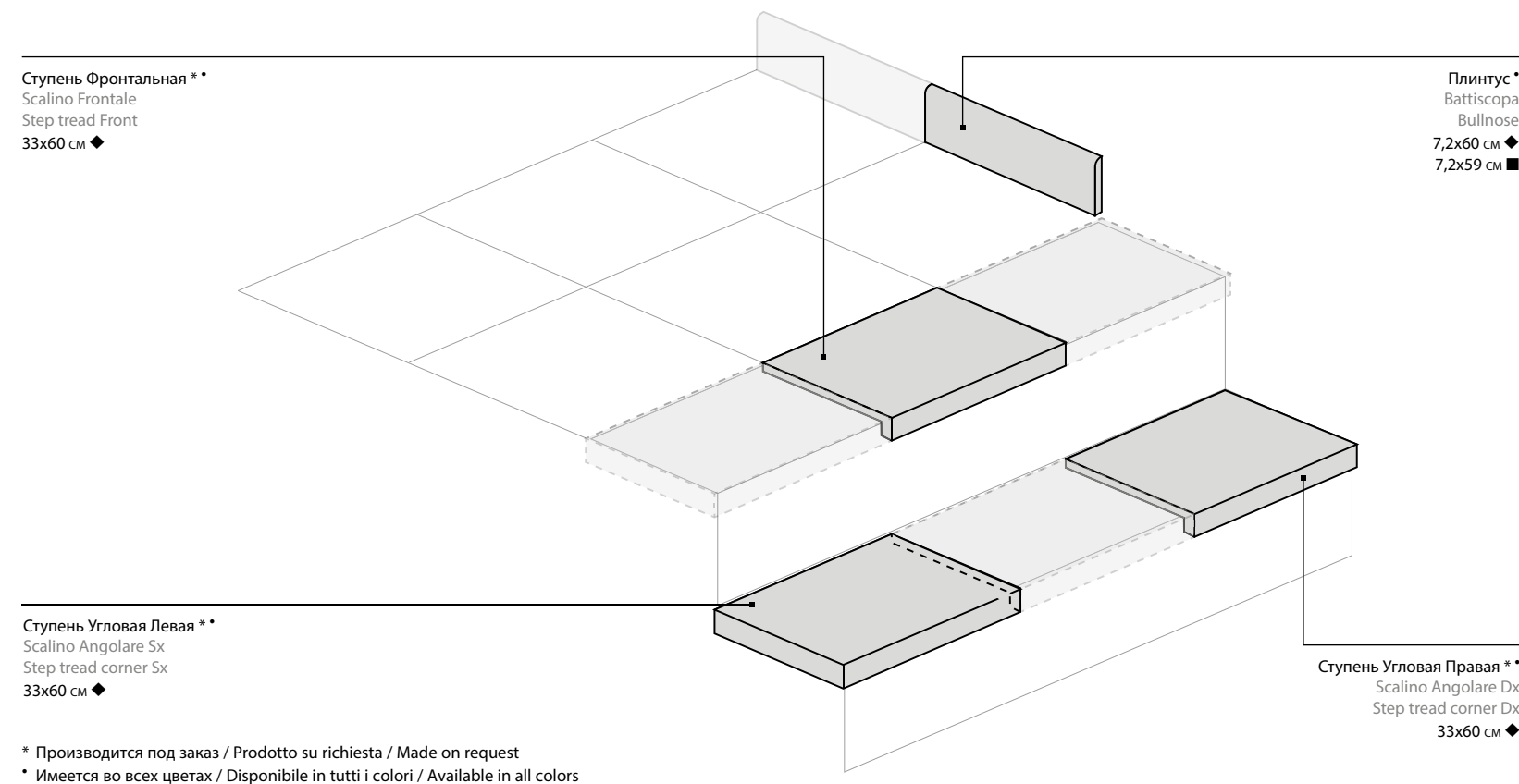

ГАММА ИЗДЕЛИЙ / GAMMA PRODOTTI / PRODUCT RANGE

	Навона Navona	Романо Romano	Силвер Silver	Навона Антик Navona Antique	Романо Антик Romano Antique
FLOOR PROJECT					
 45x90 см	◆	◆	◆		
 60x60 см	◆	◆	◆	▲ ✕	▲ ✕
 59x59 см	■	■	■		
 30x60 см	◆ ○	◆ ○			
WALL PROJECT					
 25x75 см	*	*	*		
 30x60 см	◆	◆			

- ▲ Натуральный и Реттифицированный / Naturale e Rettificato / Matt and Rectified
- Люкс и Реттифицированный / Lux e Rettificato / Lux and Rectified
- ◆ Патинированный и Реттифицированный / Cerato e Rettificato / Honed Satin and Rectified
- ✕ Шлифованный и Реттифицированный / Lappato e Rettificato / Honed and Rectified
- Грип и Реттифицированный / Grip e Rettificato / Grip and Rectified
- * Глянцевый / Lucido / Shiny





ELITE

НОВАЯ СОВРЕМЕННАЯ РОСКОШЬ

Elite интерпретирует богатую фактуру ценных пород брекчированного мрамора в современном ключе: бесчисленные прожилки многообразных форм сплетаются в роскошный рисунок, придающий материалу элегантный и натуральный вид. Украшенные такой плиткой пространства выглядят необыкновенно изысканно.

IL NUOVO LUSSO CONTEMPORANEO

Elite reinterpreta e rende attuali superfici caratterizzate dalla straordinaria ricchezza grafica e cromatica tipica dei marmi brecciati più pregiati, in cui infinite trame di venature si incontrano conferendo alla materia un aspetto elegante e naturale, per spazi contemporanei residenziali e commerciali profondamente sofisticati.

THE NEW CONTEMPORARY LUXURY

Elite reinterprets and enhances the surfaces characterised by the extraordinary graphic and chromatic richness so typical of the most precious rubble marble on which infinite veining merge, giving the material an elegant and natural effect, for contemporary residential and commercial venues of sophisticated appeal.

FULLDESIGNPROJECT

Elite является частью Full Design Project, комплексного проекта облицовки, представляющего собой новый подход к разработке, производству и применению керамики. Это переход от концепции просто коллекции к концепции единого целого, охватывающей полный набор необходимых для облицовки изделий. Задача такого проекта – предоставить исчерпывающий ответ на многочисленные требования конкретного интерьерного или экстерьерного решения. Комплексные облицовочные проекты отличаются гибкостью, богатым набором форматов, фактур, декоративных элементов, а значит способны оригинально украсить пол и стены в любых контекстах, индивидуализируя их так, чтобы удовлетворить самые взыскательные вкусы.

Elite fa parte di Full Design Project, un progetto che rappresenta un nuovo modo di studiare, realizzare e presentare il prodotto ceramico, segnando il passaggio dal concetto di collezione al concetto di progetto di arredo coordinato.

I progetti "full design" si pongono l'ambizioso obiettivo di rispondere in modo concreto ed esaustivo alle molteplici esigenze inerenti al concept di arredo a cui si ispirano.

Progetti completi e flessibili, adatti sia a pavimenti che a rivestimenti, caratterizzati da un incantevole mix di formati, finiture e decori, per ambienti sempre diversi ed originali, all'altezza delle aspettative più esigenti.

Elite is part of Full Design Project, a concept that represents a new way of designing, manufacturing and displaying ceramic tile products, marking a passage from the concept of collection to the broader concept of coordinated design project. The "full design" projects are aimed at meeting, in a comprehensive and concrete way, the needs of the target they take inspiration from.

Complete and versatile projects perfect for floors and walls, characterised by a combination of different sizes, finishes and decors for original venues meeting the needs of the most demanding customers.



ELITE

КЕРАМОГРАНИТ ОКРАШЕННЫЙ В МАССЕ
GRES PORCELLANATO COLORATO IN MASSA
FULL BODY COLOURED PORCELAIN STONEWARE



60x60 см - 59x59 см



Элит Перл Уайт
Elite Pearl White

Элит Шампейн Крим
Elite Champagne Cream

Элит Силвер Грэй
Elite Silver Grey

Элит Джуэл Голд
Elite Jewel Gold

Элит Лакшери Дарк
Elite Luxury Dark



НАСТЕННАЯ ПЛИТКА ИЗ БЕЛОЙ ГЛИНЫ
RIVESTIMENTO IN PASTA BIANCA
WHITE-BODY WALLTILE



25x75 см



Элит Перл Уайт
Elite Pearl White

Элит Шампейн Крим
Elite Champagne Cream

Элит Силвер Грэй
Elite Silver Grey

Элит Лакшери Дарк
Elite Luxury Dark



>>
Шампейн Крим Люкс 59x59
Голд Бордюер Люкс 10,5x59
Голд Тоццетто Люкс 10,5x10,5

Champagne Cream Lux 59x59
Gold Listello Lux 10,5x59
Gold Tozzetto Lux 10,5x10,5





Перл Уайт Люкс 59x59 / Pearl White Lux 59x59
 Перл Уайт 25x75 / Pearl White 25x75
 Уайт Вставка Кутюр 25x75 / White Inserto Couture 25x75

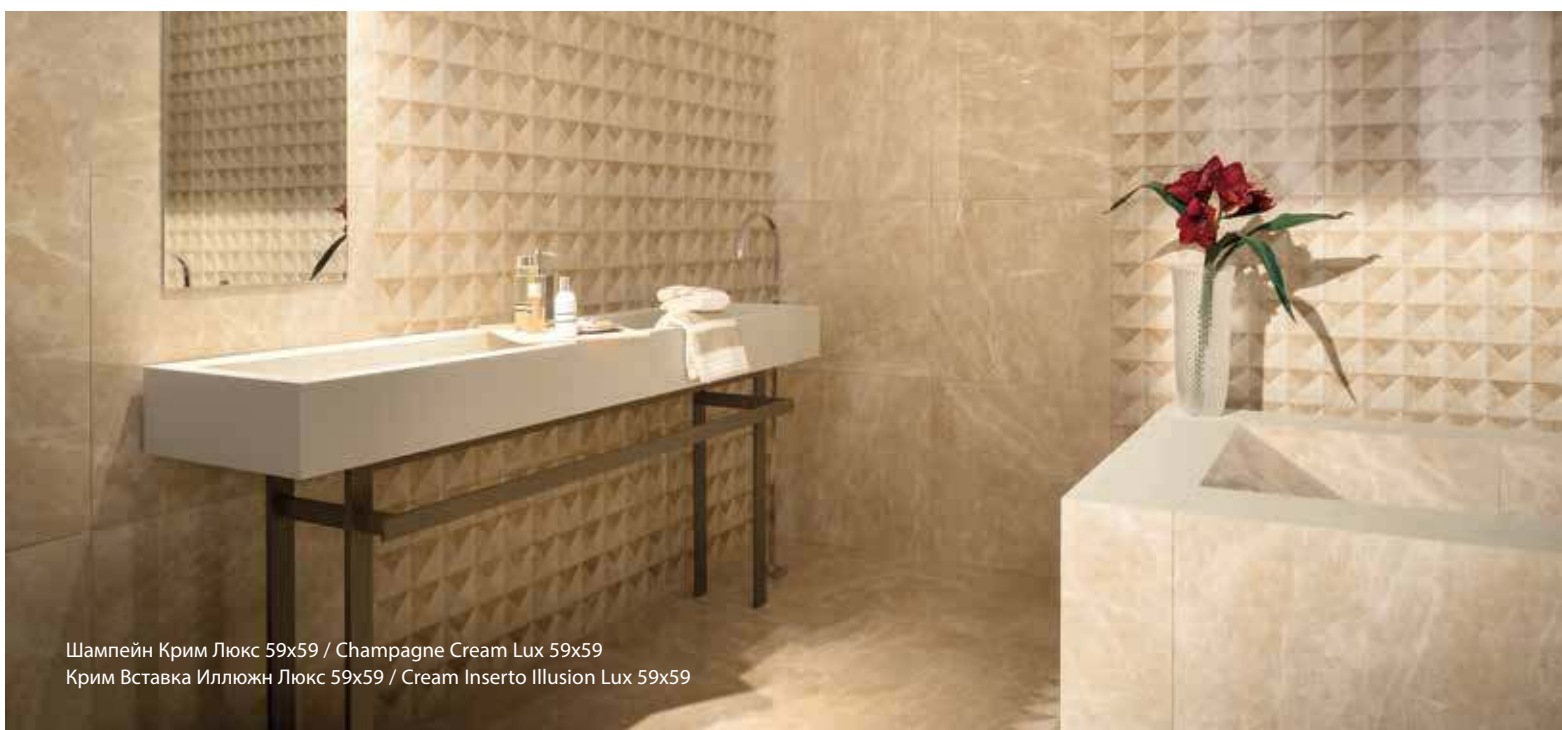

Шампейн Крим Люкс 59x59 / Champagne Cream Lux 59x59
 Крим Вставка Иллюжн Люкс 59x59 / Cream Inserto Illusion Lux 59x59



Джуэл Голд Люкс 59x59 / Jewel Gold Lux 59x59
 Дарк Мозаика 30,5x30,5 / Dark Mosaico 30,5x30,5



Силвер Грэй Люкс 59x59 / Silver Grey Lux 59x59
 Грэй Вставка Иллюжн Люкс 59x59 / Grey Inserto Illusion Lux 59x59
 Силвер Грэй 25x75 / Silver Grey 25x75
 Грэй Вставка Вижн 25x75 / Grey Inserto Vision 25x75

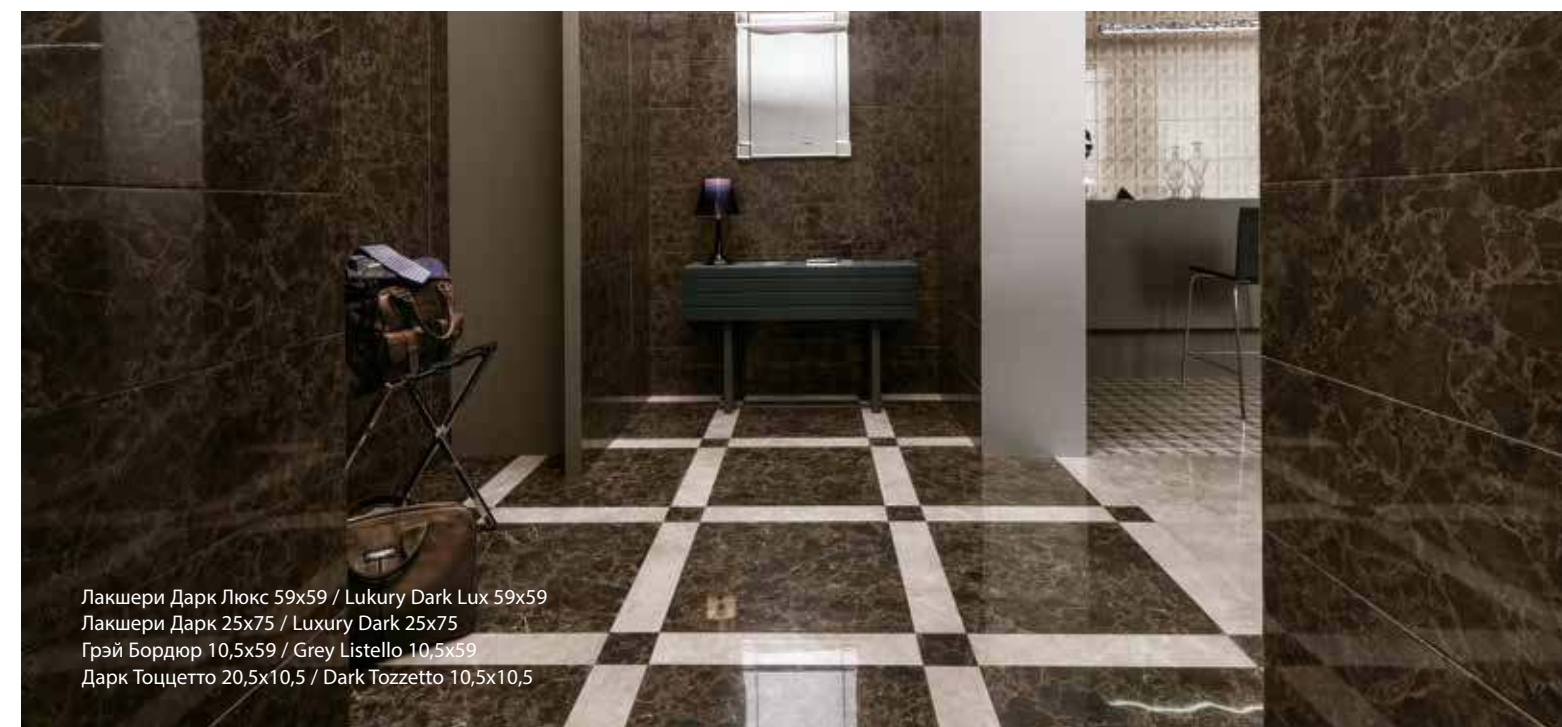

Лакшери Дарк Люкс 59x59 / Lukury Dark Lux 59x59
 Лакшери Дарк 25x75 / Luxury Dark 25x75
 Грэй Бордюор 10,5x59 / Grey Listello 10,5x59
 Дарк Тоццетто 20,5x10,5 / Dark Tozzetto 10,5x10,5

ДОСТУПНЫЕ ЦВЕТА/ COLORI DISPONIBILI / AVAILABLE COLORS

V3
НЕОДНОРОДНЫЙ



Элит Перл Уайт / Elite Pearl White



60x60 см



59x59 см

Элит Джуэл Голд / Elite Jewel Gold



60x60 см



59x59 см

Элит Шампейн Крим / Elite Champagne Cream



60x60 см



59x59 см

Элит Лакшери Дарк / Elite Luxury Dark



60x60 см



59x59 см

Элит Силвер Грэй / Elite Silver Grey



60x60 см



59x59 см

ДОСТУПНЫЕ ТИПЫ ПОВЕРХНОСТИ / FINITURE DISPONIBILI / AVAILABLE FINISHES



Натуральный
Naturale
Matt



Люкс
Lux
Lux

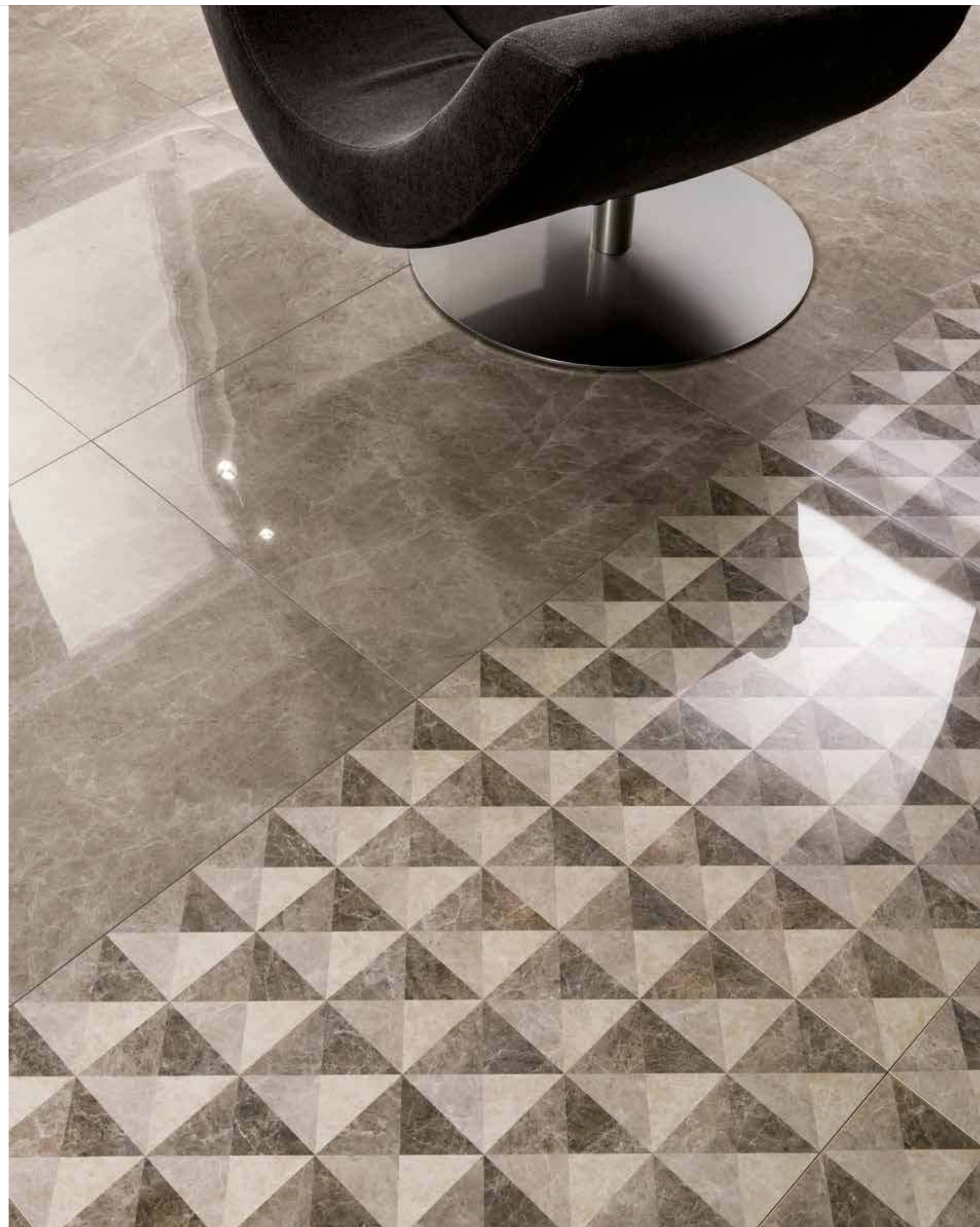

ДЕКОРЫ ИЗ КЕРАМОГРАНИТА / DECORI IN GRES PORCELLANATO / PORCELAIN STONEWARE DECORS

Элит Уайт Вставка Блоссом
Elite White Inserto Blossom



118x118 см (4 шт 59x59 см) ■

Элит Крим Вставка Блоссом
Elite Cream Inserto Blossom



118x118 см (4 шт 59x59 см) ■

Сочетается с: / Abbinabile a: / Matching with:

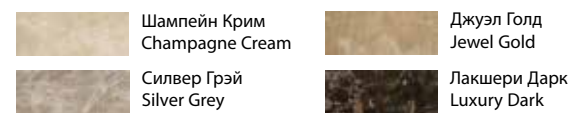
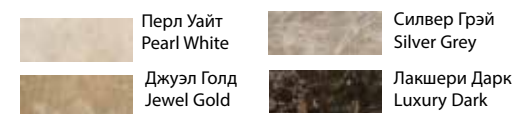

Элит Крим Вставка Иллюжн
Elite Cream Inserto Illusion



59x59 см ■

Элит Грей Вставка Иллюжн
Elite Grey Inserto Illusion



59x59 см ■

Элит Дарк Вставка Виндроуз
Elite Dark Inserto Windrose



59x59 см ■

Сочетается с: / Abbinabile a: / Matching with:

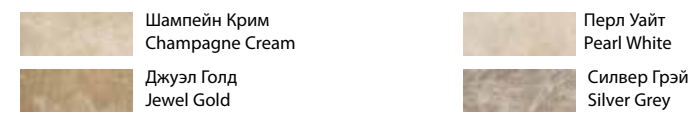

■ Люкс и Реттифицированный / Lux e Rettificato / Lux and Rectified

БОРДЮРЫ И ВСТАВКИ / LISTELLI E TOZZETTI / LISTELS AND INSERTS

Элит Уайт Бордюры
Elite White Listello



10,5x59 см ■

Элит Уайт Тоццетто
Elite White Tozzetto



10,5x10,5 см ■

Элит Грэй Бордюры
Elite Grey Listello



10,5x59 см ■

Элит Грэй Тоццетто
Elite Grey Tozzetto



10,5x10,5 см ■

Элит Крим Бордюры
Elite Cream Listello



10,5x59 см ■

Элит Крим Тоццетто
Elite Cream Tozzetto



10,5x10,5 см ■

Элит Дарк Бордюры
Elite Dark Listello



10,5x59 см ■

Элит Дарк Тоццетто
Elite Dark Tozzetto



10,5x10,5 см ■

Элит Голд Бордюры
Elite Gold Listello



10,5x59 см ■

Элит Голд Тоццетто
Elite Gold Tozzetto



10,5x10,5 см ■

Тоццетто Лакшери Голд Микс 4
Tozzetto Luxury Gold Mix 4



7,2x7,2 см

Тоццетто Лакшери Силвер Микс 4
Tozzetto Luxury Silver Mix 4



7,2x7,2 см

■ Люкс и Реттифицированный / Lux e Rettificato / Lux and Rectified



ДОСТУПНЫЕ ЦВЕТА/ COLORI DISPONIBILI / AVAILABLE COLORS

Элит Перл Уайт
Elite Pearl White

25x75 см *

Элит Шампейн Крим
Elite Champagne Cream

25x75 см *

Элит Силвер Грэй
Elite Silver Grey

25x75 см *

Элит Лакшери Дарк
Elite Luxury Dark

25x75 см *

V3
НЕОДНОРОДНЫЙ

НАСТЕННЫЕ ДЕКОРЫ / DECORI DA RIVESTIMENTO / WALL DECORS

Элит Уайт Вставка Кутюр
Elite White Inserto Couture

75x75 см * (3 шт 25x75 см)

Элит Уайт Вставка Трезор
Elite White Inserto Tresor

75x75 см * (3 шт 25x75 см)

Элит Крим Вставка Вижн
Elite Cream Inserto Vision

25x75 см *

Элит Грэй Вставка Вижн
Elite Grey Inserto Vision

25x75 см *

СПЕЦИАЛЬНЫЕ ИЗДЕЛИЯ / PEZZI SPECIALI / TRIM PIECES

Элит Перл Уайт Альцата
Elite Pearl White Alzata

15x25 см *

Элит Шампейн Крим Альцата
Elite Champagne Cream Alzata

15x25 см *

Элит Силвер Грэй Альцата
Elite Silver Grey Alzata

15x25 см *

Элит Лакшери Дарк Альцата
Elite Luxury Dark Alzata

15x25 см *

Элит Перл Уайт Альцата А.Е.
Elite Pearl White Alzata A.E.

2x15 см *

Элит Шампейн Крим Альцата А.Е.
Elite Champagne Cream Alzata A.E.

2x15 см *

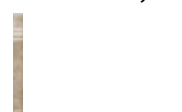
Элит Силвер Грэй Альцата А.Е.
Elite Silver Grey Alzata A.E.

2x15 см *

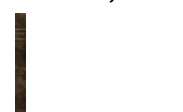
Элит Лакшери Дарк Альцата А.Е.
Elite Luxury Dark Alzata A.E.

2x15 см *

Элит Перл Уайт Лондон
Elite Pearl White London

5x25 см *

Элит Шампейн Крим Лондон
Elite Champagne Cream London

5x25 см *

Элит Силвер Грэй Лондон
Elite Silver Grey London

5x25 см *

Элит Лакшери Дарк Лондон
Elite Luxury Dark London

5x25 см *

Элит Перл Уайт Лондон А.Е.
Elite Pearl White London A.E.

2x5 см *

Элит Шампейн Крим Лондон А.Е.
Elite Champagne Cream London A.E.

2x5 см *

Элит Силвер Грэй Лондон А.Е.
Elite Silver Grey London A.E.

2x5 см *

Элит Лакшери Дарк Лондон А.Е.
Elite Luxury Dark London A.E.

2x5 см *

Элит Перл Уайт Спиголо
Elite Pearl White Spigolo

1x25 см *

Элит Шампейн Крим Спиголо
Elite Champagne Cream Spigolo

1x25 см *

Элит Силвер Грэй Спиголо
Elite Silver Grey Spigolo

1x25 см *

Элит Лакшери Дарк Спиголо
Elite Luxury Dark Spigolo

1x25 см *

Элит Перл Уайт Спиголо А.Е.
Elite Pearl White Spigolo A.E.

1x1 см *

Элит Шампейн Крим Спиголо А.Е.
Elite Champagne Cream Spigolo A.E.

1x1 см *

Элит Силвер Грэй Спиголо А.Е.
Elite Silver Grey Spigolo A.E.

1x1 см *

Элит Лакшери Дарк Спиголо А.Е.
Elite Luxury Dark Spigolo A.E.

1x1 см *

Элит Грэй Вставка Кутюр
Elite Grey Inserto Couture

75x75 см (3 шт 25x75 см)

Элит Крим Вставка Трезор
Elite Cream Inserto Tresor

75x75 см (3 шт 25x75 см)

Элит Дарк Вставка Флайроуз
Elite Dark Inserto Flyrose

25x75 см *

Элит Уайт Бордюор Натура
Elite White Listello Natura

7,5x25 см *

Элит Крим Бордюор Натура
Elite Cream Listello Natura

7,5x25 см *

Элит Грэй Бордюор Натура
Elite Grey Listello Natura

7,5x25 см *

Элит Дарк Бордюор Натура
Elite Dark Listello Natura

7,5x25 см *

Элит Уайт Мозаика
Elite White Mosaico

30,5x30,5 см *

Элит Крим Мозаика
Elite Cream Mosaico

30,5x30,5 см *

Элит Грэй Мозаика
Elite Grey Mosaico

30,5x30,5 см *

Элит Дарк Мозаика
Elite Dark Mosaico

30,5x30,5 см *



Содержит более 20% повторно переработанных материалов из производственного цикла и позволяет получить баллы по системе LEED v4.
 Contiene oltre il 20% di materiale riciclato pre-consumer ed e' utile al raggiungimento di crediti LEED v4.
 Contains more than 20% of pre-consumer recycled material – contributes to earn LEED v4 points.

* Глянцевый / Lucido / Shiny

СПЕЦИАЛЬНЫЕ ИЗДЕЛИЯ / PEZZI SPECIALI / TRIM PIECES

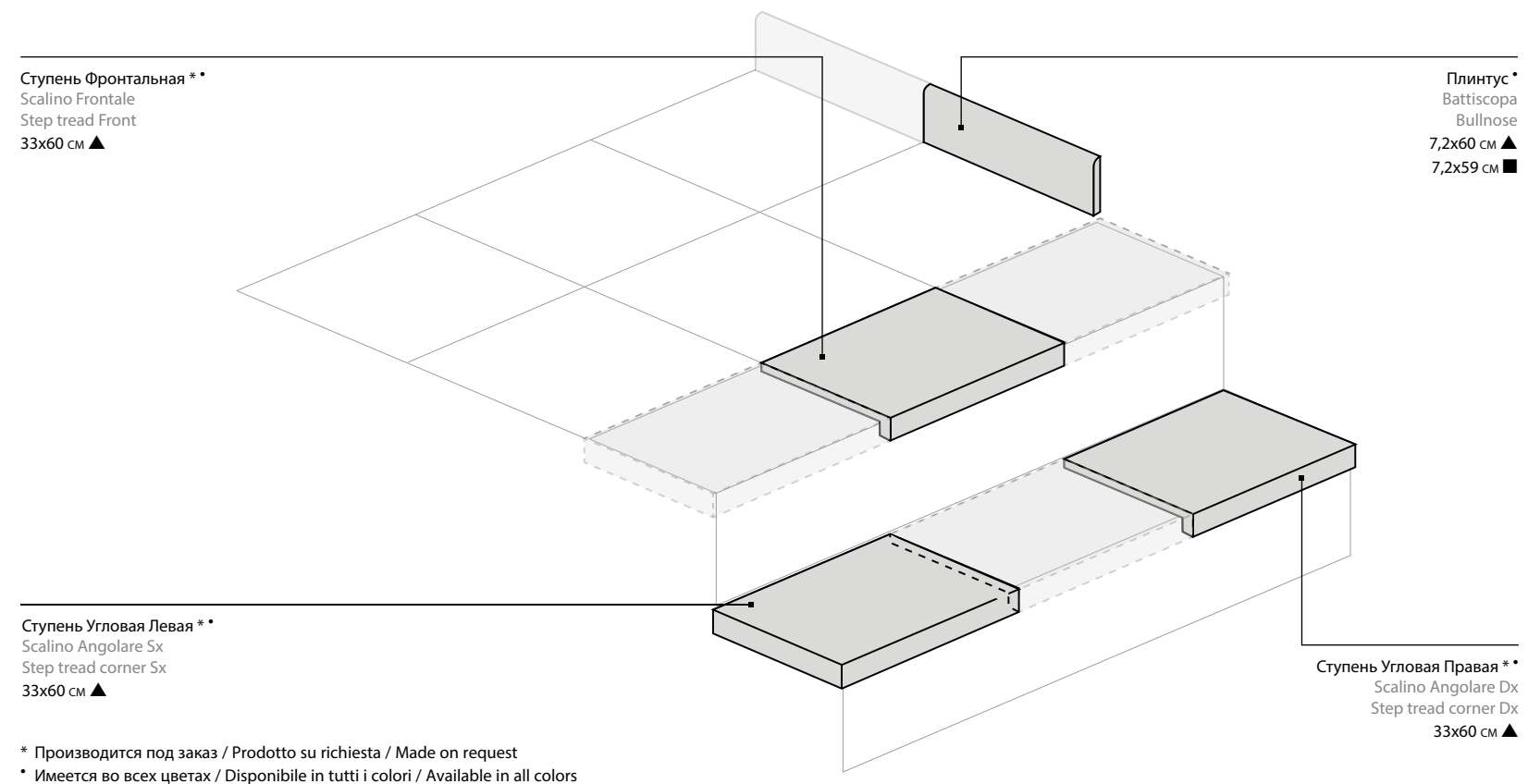

* Производится под заказ / Prodotto su richiesta / Made on request
* Имеется во всех цветах / Disponibile in tutti i colori / Available in all colors

ГАММА ИЗДЕЛИЙ / GAMMA PRODOTTI / PRODUCT RANGE

	Перл Уайт Pearl White	Шампейн Крим Champagne Cream	Силвер Грэй Silver Grey	Джуэл Голд Jewel Gold	Лакшери Дарк Luxury Dark
FLOOR PROJECT					
60x60 см ±9 мм	▲	▲	▲	▲	▲
59x59 см ±9 мм	■	■	■	■	■
WALL PROJECT					
25x75 см ±8,5 мм	*	*	*	*	*

▲ **Натуральный и Реттифицированный / Naturale e Rettificato / Matt and Rectified**
 ■ **Люкс и Реттифицированный / Lux e Rettificato / Lux and Rectified**
 * **Глянцевый / Lucido / Shiny**





Naturallife

НАТУРАЛЬНАЯ СУЩНОСТЬ

Natural Life – это комплексный облицовочный проект, включающий две коллекции напольных и настенных плиток. В одной оживает все очарование обработанного вручную дерева, в другой – эксклюзивные оттенки Раполанского травертина. Сочетание разных поверхностей рождает во внутренних и наружных пространствах притягательную обстановку, воодушевляющую на жизнь в гармонии с природой.

VOCAZIONE NATURALE

Natural Life è un progetto di design completo e versatile che include due collezioni di pavimenti e rivestimenti dall'effetto naturale, in cui il fascino dei legni recuperati e lavorati a mano incontra le esclusive sfumature delle pietre di Rapolano. Superfici diverse si abbinano creando ambienti esterni e interni che ispirano uno stile di vita in sinergia con la natura.

NATURAL CALLING

Natural Life is a complete and versatile design project including two collections for floors and walls with an extremely natural effect, in which the fascination of age-old wood merges with the exclusive shading of Rapolano stone. Different surfaces mix and create indoor and outdoor venues that inspire a natural lifestyle.

FULLDESIGNPROJECT

Natural Life является частью Full Design Project, комплексного проекта облицовки, представляющего собой новый подход к разработке, производству и применению керамики. Это переход от концепции просто коллекции к концепции единого целого, охватывающей полный набор необходимых для облицовки изделий.

Задача такого проекта – предоставить исчерпывающий ответ на многочисленные требования конкретного интерьерного или экстерьерного решения.

Комплексные облицовочные проекты отличаются гибкостью, богатым набором форматов, фактур, декоративных элементов, а значит способны оригинально украсить пол и стены в любых контекстах, индивидуализируя их так, чтобы удовлетворить самые взыскательные вкусы.

Natural Life fa parte di Full Design Project, un progetto che rappresenta un nuovo modo di studiare, realizzare e presentare il prodotto ceramico, segnando il passaggio dal concetto di collezione al concetto di progetto di arredo coordinato.

I progetti "full design" si pongono l'ambizioso obiettivo di rispondere in modo concreto ed esaustivo alle molteplici esigenze inerenti al concept di arredo a cui si ispirano.

Progetti completi e flessibili, adatti sia a pavimenti che a rivestimenti, caratterizzati da un incantevole mix di formati, finiture e decori, per ambienti sempre diversi ed originali, all'altezza delle aspettative più esigenti.

Natural Life is part of Full Design Project, a concept that represents a new way of designing, manufacturing and displaying ceramic tile products, marking a passage from the concept of collection to the broader concept of coordinated design project. The "full design" projects are aimed at meeting, in a comprehensive and concrete way, the needs of the target they take inspiration from.

Complete and versatile projects perfect for floors and walls, characterised by a combination of different sizes, finishes and decors for original venues meeting the needs of the most demanding customers.



Naturalife STONE

КЕРАМОГРАНИТ ОКРАШЕННЫЙ В МАССЕ
GRES PORCELLANATO COLORATO IN MASSA
FULL BODY COLOURED PORCELAIN STONEWARE

60x60 см - 30x60 см - 45x45 см



НЛ-Стоун Айвори
NL-Stone Ivory

НЛ-Стоун Алмонд
NL-Stone Almond

НЛ-Стоун Нат
NL-Stone Nut



НЛ-Стоун Айвори Антик
NL-Stone Ivory Antique

НЛ-Стоун Алмонд Антик
NL-Stone Almond Antique

НЛ-Стоун Нат Антик
NL-Stone Nut Antique



ITALON
CREATIVA

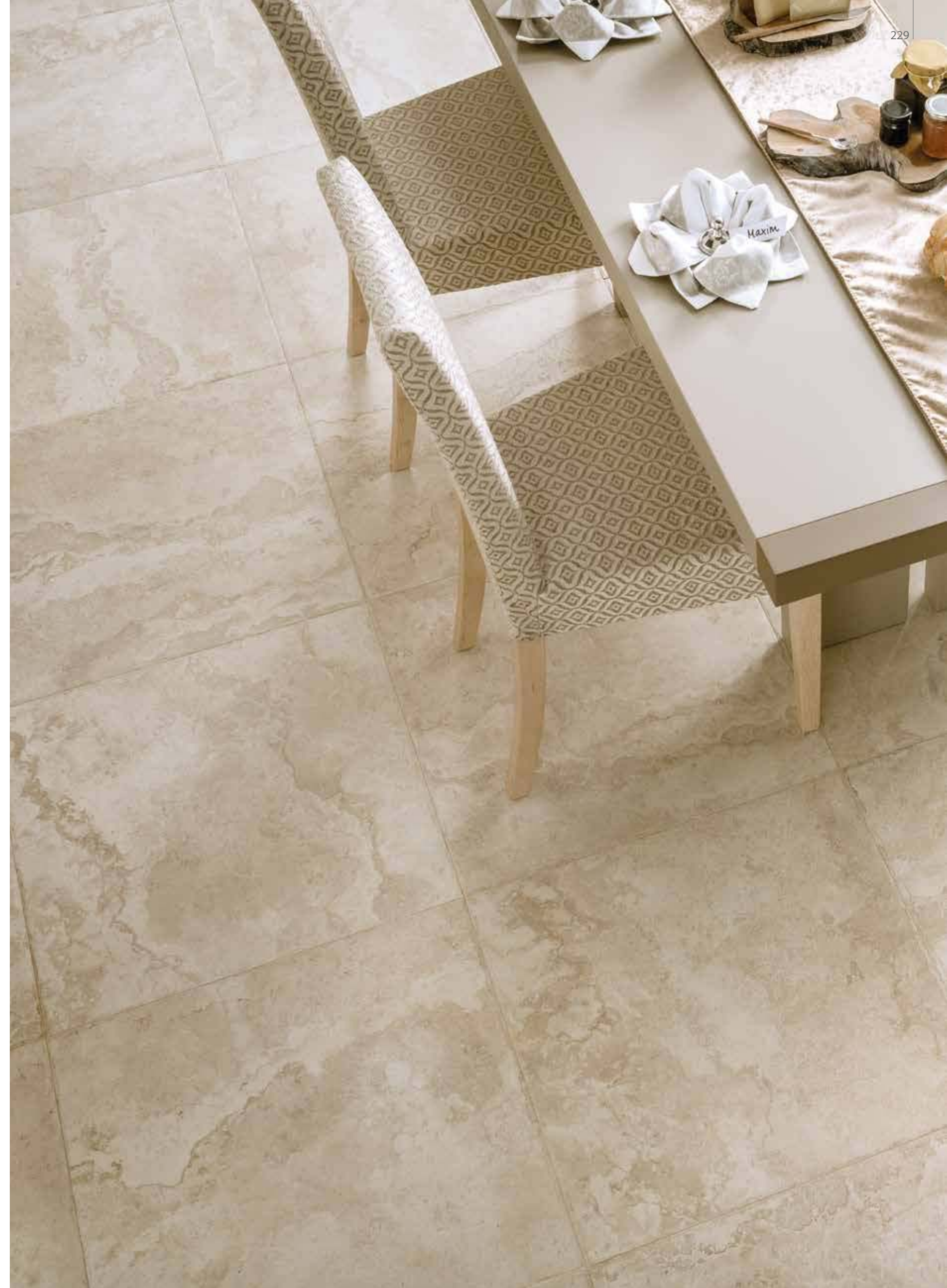



Айвори Антик Пат. 60x60 / Ivory Antique Cer. 60x60
 Айвори Пат. 30x60 / Ivory Cer. 30x60
 НЛ-Вуд Олив 22,5x90 / NL-Wood Olive 22,5x90
 НЛ-Вуд Олив Грип 22,5x90 / NL-Wood Olive Grip 22,5x90



Алмонд Пат. 60x60 - 30x60 / Almond Cer. 60x60 - 30x60



Нат Антик Пат. 60x60 / Nut Antique Cer. 60x60
 Олив 22,5x90 / Olive 22,5x90

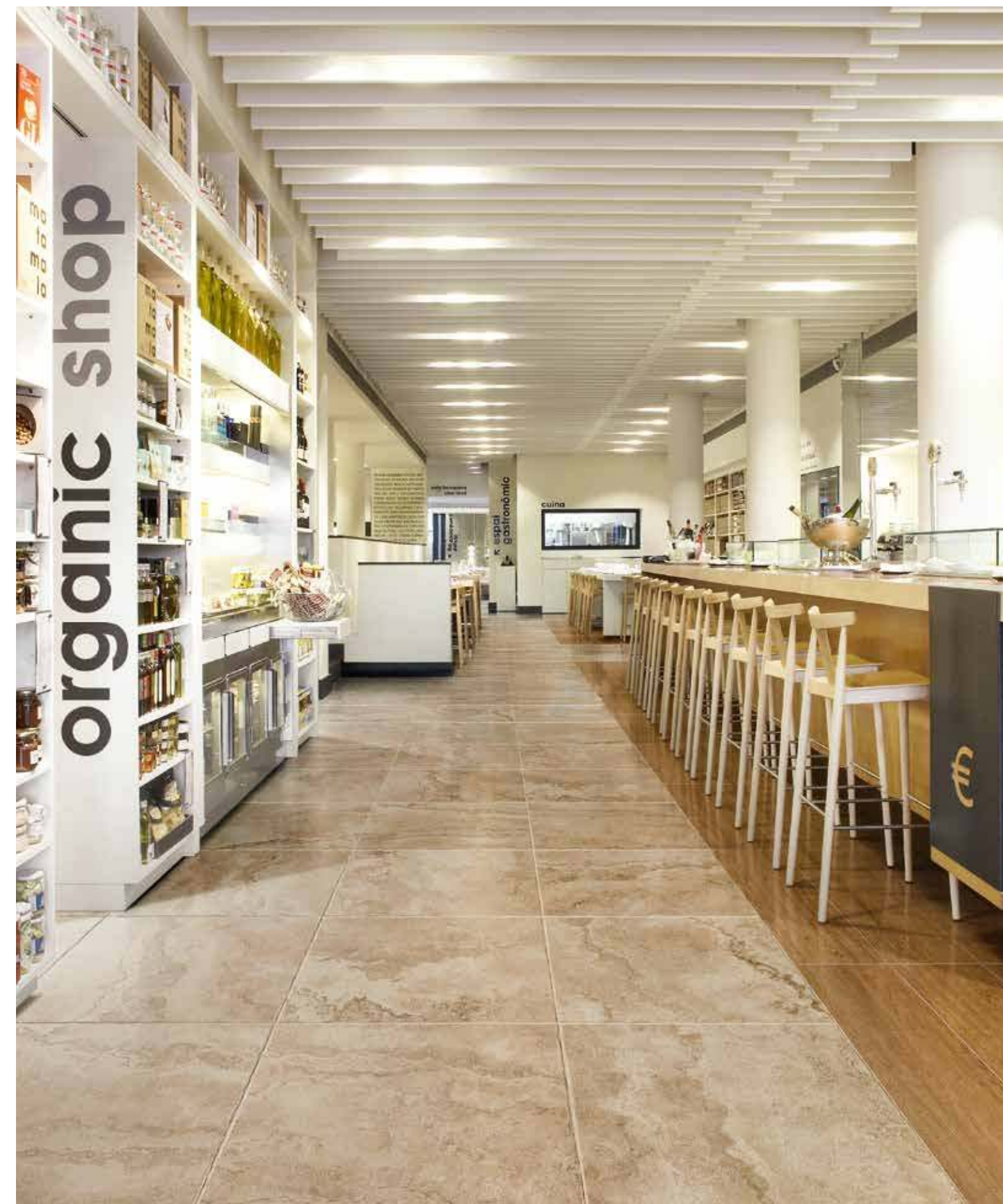

Алмонд Антик 60x60 Нат. / Almond Antique 60x60 Nat.
 НЛ-Вуд Хани 22,5x90 / NL-Wood Honey 22,5x90

ДОСТУПНЫЕ ЦВЕТА/ COLORI DISPONIBILI / AVAILABLE COLORS

V3
НЕОДНОРОДНЫЙ

НЛ-Стоун Айвори / NL-Stone Ivory
НЛ-Стоун Айвори Антик / NL-Stone Ivory Antique



60x60 см



30x60 см *



45x45 см

НЛ-Стоун Алмонд / NL-Stone Almond
НЛ-Стоун Алмонд Антик / NL-Stone Almond Antique



60x60 см



30x60 см *



45x45 см

НЛ-Стоун Нат / NL-Stone Nut
НЛ-Стоун Нат Антик / NL-Stone Nut Antique



60x60 см



30x60 см *



45x45 см

* Доступные цвета см. в таблице на стр. 235
Per disponibilità colori vedi tabella di gamma p. 235
For available colours see the range chart on page 235

ДОСТУПНЫЕ ТИПЫ ПОВЕРХНОСТИ / FINITURE DISPONIBILI / AVAILABLE FINISHES



Натуральный
Naturale
Matt



Патинированный
Cerato
Honed Satin

ДЕКОРЫ / DECORI / DECORS

НЛ-Стоун Айвори Вставка Блум
NL-Stone Ivory Inserto Bloom



60x60 см ◆

НЛ-Стоун Алмонд Вставка Блум
NL-Stone Almond Inserto Bloom



60x60 см ◆

НЛ-Стоун Нат Вставка Блум
NL-Stone Nut Inserto Bloom



60x60 см ◆

НЛ-Стоун Айвори Нинфеа
NL-Stone Ivory Ninfea



30x60 см ◆

НЛ-Стоун Алмонд Нинфеа
NL-Stone Almond Ninfea



30x60 см ◆

НЛ-Стоун Нат Нинфеа
Natural Life-Stone Nut Ninfea



30x60 см ◆

НЛ-Стоун Айвори Нинфеа
NL-Stone Ivory Ninfea



30x30 см ◆

НЛ-Стоун Айвори Мозаика
NL-Stone Ivory Mosaico



30x30 см ◆

НЛ-Стоун Алмонд Нинфеа
NL-Stone Almond Ninfea



30x30 см ◆

НЛ-Стоун Алмонд Мозаика
NL-Stone Almond Mosaico



30x30 см ◆

НЛ-Стоун Нат Нинфеа
NL-Stone Nut Ninfea



30x30 см ◆

НЛ-Стоун Нат Мозаика
NL-Stone Nut Mosaico



30x30 см ◆

НЛ-Стоун Бордюр Блум
NL-Stone Listello Bloom



8,5x45 см ●

НЛ-Стоун Тоццетто Блум
NL-Stone Tozzetto Bloom



8,5x8,5 см ●

НЛ-Стоун Бордюр Лиф
NL-Stone Listello Leaf



9,5x30 см ●

СПЕЦИАЛЬНЫЕ ИЗДЕЛИЯ / PEZZI SPECIALI / TRIM PIECES

НЛ-Стоун Айвори Лондон
NL-Stone Ivory London



5x30 см ◆

НЛ-Стоун Айвори Лондон А.Е.
NL-Stone Ivory London A.E.



2x5 см ◆

НЛ-Стоун Алмонд Лондон
NL-Stone Almond London



5x30 см ◆

НЛ-Стоун Алмонд Лондон А.Е.
NL-Stone Almond London A.E.



2x5 см ◆

НЛ-Стоун Нат Лондон
NL-Stone Nut London



5x30 см ◆

НЛ-Стоун Нат Лондон А.Е.
NL-Stone Nut London A.E.



2x5 см ◆

НЛ-Стоун Айвори Спиголо
NL-Stone Ivory Spigolo

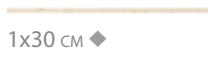

1x30 см ◆

НЛ-Стоун Айвори Спиголо А.Е.
NL-Stone Ivory Spigolo A.E.



1x1 см ◆

НЛ-Стоун Алмонд Спиголо
NL-Stone Almond Spigolo



1x30 см ◆

НЛ-Стоун Алмонд Спиголо А.Е.
NL-Stone Almond Spigolo A.E.



1x1 см ◆

НЛ-Стоун Нат Спиголо
NL-Stone Nut Spigolo



1x30 см ◆

НЛ-Стоун Нат Спиголо А.Е.
NL-Stone Nut Spigolo A.E.



1x1 см ◆

● Натуральный / Naturale / Matt
◆ Патинированный и Реттифицированный / Cerato e Rettificato / Honed Satin and Rectified

СПЕЦИАЛЬНЫЕ ИЗДЕЛИЯ / PEZZI SPECIALI / TRIM PIECES

Ступень Фронтальная **
Scalino Frontale
Step tread Front
33x60 см ◆

Ступень Угловая Левая **
Scalino Angolare Sx
Step tread corner Sx
33x60 см ◆

Плнтус *
Battiscopa
Bullnose
7,2x60 см ◆

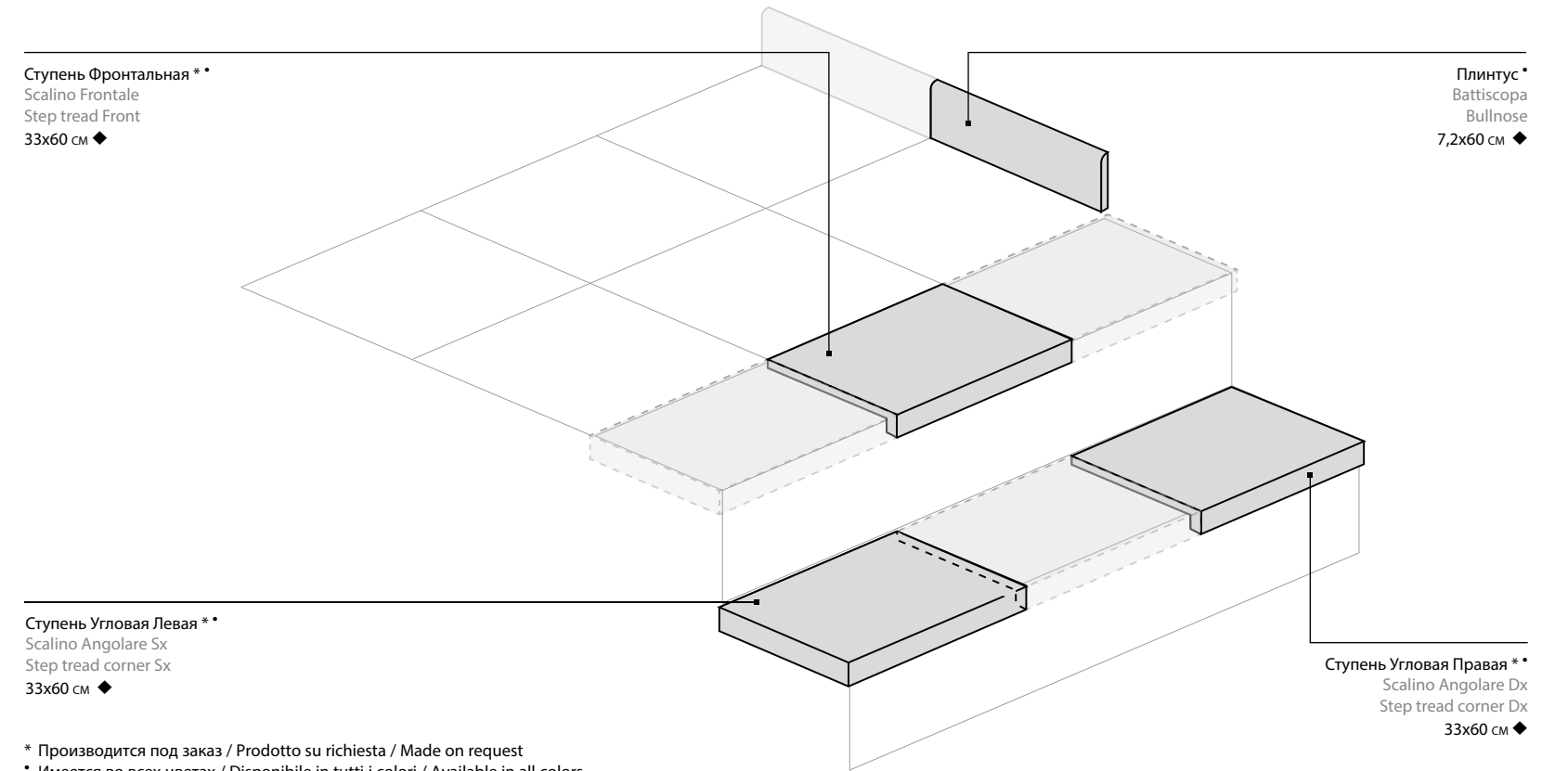

* Производится под заказ / Prodotto su richiesta / Made on request
* Имеется во всех цветах / Disponibile in tutti i colori / Available in all colors

ГАММА ИЗДЕЛИЙ / GAMMA PRODOTTI / PRODUCT RANGE

	Айвори Ivory	Алмонд Almond	Нат Nut	Айвори Антик Ivory Antique	Алмонд Антик Almond Antique	Нат Антик Nut Antique
FLOOR PROJECT						
 60x60 см	◆	◆	◆	▲◆	▲◆	▲◆
 45x45 см	●	●	●	●	●	●
 30x60 см	◆	◆	◆			

● Натуральный / Naturale / Matt
▲ Натуральный и Реттифицированный / Naturale e Rettificato / Matt and Rectified
◆ Патинированный и Реттифицированный / Cerato e Rettificato / Honed Satin and Rectified

Naturalife WOOD

КЕРАМОГРАНИТ ОКРАШЕННЫЙ В МАССЕ
GRES PORCELLANATO COLORATO IN MASSA
FULL BODY COLOURED PORCELAIN STONEWARE



22,5x90 см



НЛ-Вуд Нордик
NL-Wood Nordic



НЛ-Вуд Ванилла
NL-Wood Vanilla



НЛ-Вуд Хани
NL-Wood Honey



НЛ-Вуд Олив
NL-Wood Olive



НЛ-Вуд Аш
NL-Wood Ash



НЛ-Вуд Пэппер
NL-Wood Pepper





Нордик 22,5x90 / Nordic 22,5x90



Ванилла Грип 22,5x90 / Vanilla Grip 22,5x90



Хани 22,5x90
Honey 22,5x90



Пэппер 22,5x90 / Pepper 22,5x90
Олив 22,5x90 / Olive 22,5x90



Аш 22,5x90 / Ash 22,5x90

ДОСТУПНЫЕ ЦВЕТА/ COLORI DISPONIBILI / AVAILABLE COLORS



НЛ-Вуд Нордик / NL-Wood Nordic



22,5x90 см

НЛ-Вуд Ванилла / NL-Wood Vanilla



22,5x90 см

НЛ-Вуд Хани / NL-Wood Honey



22,5x90 см

НЛ-Вуд Олив / NL-Wood Olive



22,5x90 см

НЛ-Вуд Аш / NL-Wood Ash



22,5x90 см

НЛ-Вуд Пэппер / NL-Wood Pepper



22,5x90 см

НЛ-Вуд Олив X2 / NL-Wood Olive X2



60x60 см

НЛ-Вуд Пэппер X2 / NL-Wood Pepper X2



60x60 см

Более подробная информация об изделиях толщиной 20 мм, а также рекомендации, меры предосторожности, ограничения по применению, советы по укладке приведены в каталоге X2 и на сайте www.italonx2.ru / Per dettagli sul prodotto in 20 mm di spessore e in particolare per le raccomandazioni, accorgimenti, limitazioni di utilizzo e precauzioni in fase di posa, si raccomanda di prendere in visione il catalogo X2 e il sito www.italonx2.ru. / For further details about product in 20mm thickness and in particular for recommendations, instructions and restrictions of use and installation, please refer to the X2 catalogue or visit the website www.italonx2.ru.

Содержит более 10% повторно переработанных материалов из производственного цикла и позволяет получить баллы по системе LEED v4.
Contiene oltre il 10% di materiale riciclato pre-consumer ed e' utile al raggiungimento di crediti LEED v4.
Contains more than 10% of pre-consumer recycled material – contributes to earn LEED v4 points.



ДОСТУПНЫЕ ПОВЕРХНОСТИ / SUPERFICI DISPONIBILI / AVAILABLE SURFACES



Натуральный
Naturale
Matt



Грип
Grip
Grip

ДЕКОРЫ / DECORI / DECORS

НЛ-Вуд Ванилла Вставка Гламур
NL-Wood Vanilla Inserto Glamour

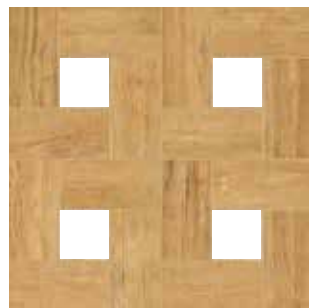

45x45 см ▲

НЛ-Вуд Хани Вставка Гламур
NL-Wood Honey Inserto Glamour

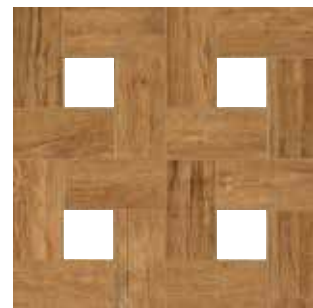

45x45 см ▲

НЛ-Вуд Олив Вставка Гламур
NL-Wood Olive Inserto Glamour

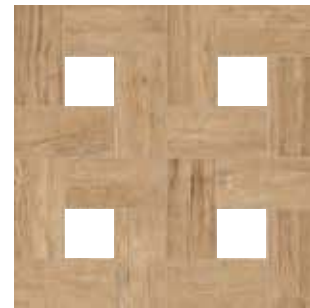

45x45 см ▲

НЛ-Вуд Пэппер Вставка Гламур
NL-Wood Pepper Inserto Glamour

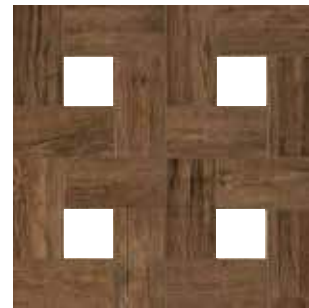

45x45 см ▲

НЛ-Стоун Айвори Тоццетто
NL-Stone Ivory Tozzetto



7,2x7,2 см ◆

НЛ-Стоун Алмонд Тоццетто
NL-Stone Almond Tozzetto



7,2x7,2 см ◆

▲ Натуральный и Реттифицированный / Naturale e Rettificato / Matt and Rectified
◆ Патинированный и Реттифицированный / Cerato e Rettificato / Honed Satin and Rectified

СПЕЦИАЛЬНЫЕ ИЗДЕЛИЯ / PEZZI SPECIALI / TRIM PIECES

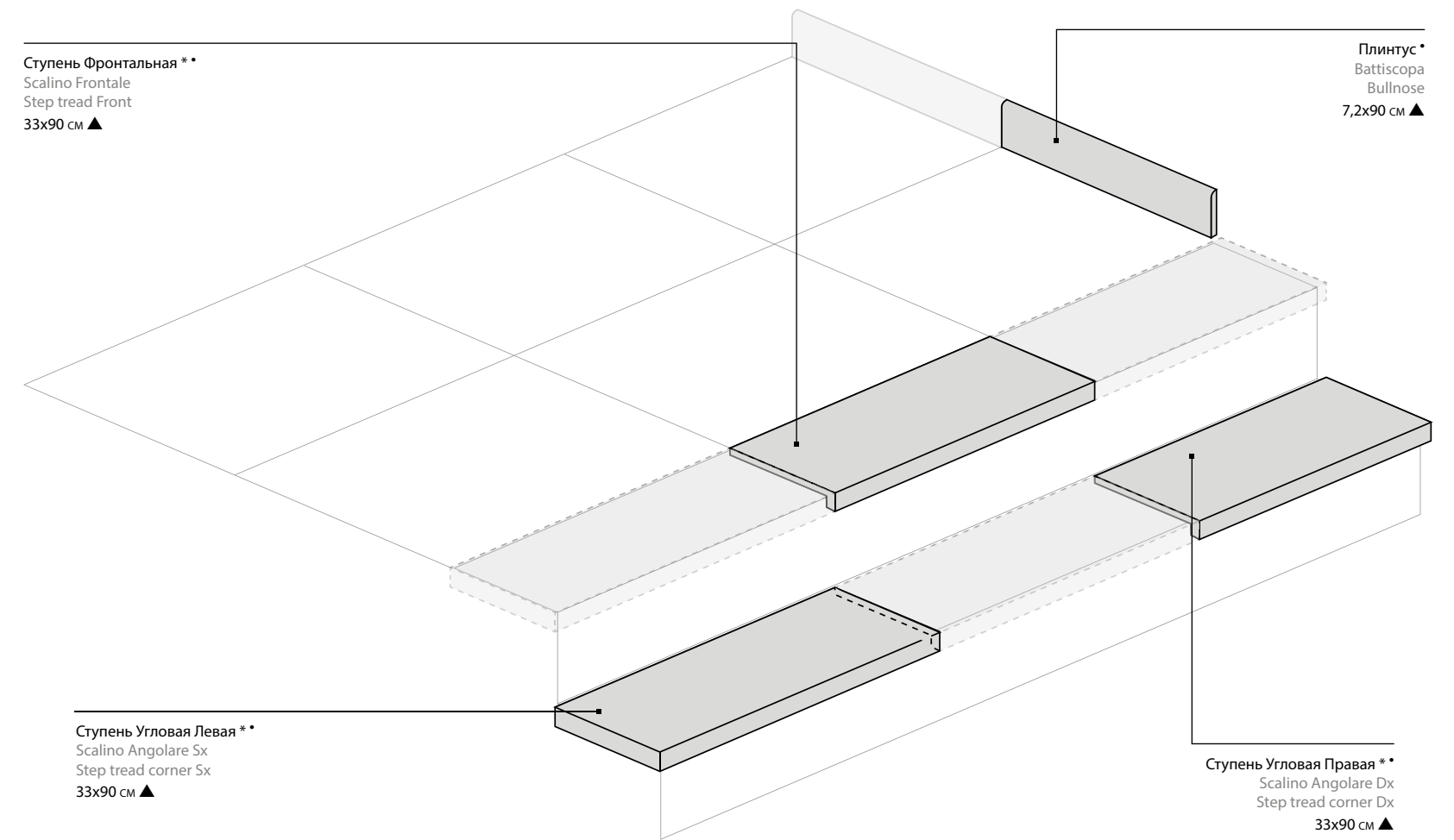

Ступень Фронтальная **
Scalino Frontale
Step tread Front
33x90 см ▲

Ступень Угловая Левая **
Scalino Angolare Sx
Step tread corner Sx
33x90 см ▲

Плинтус *
Battiscopa
Bullnose
7,2x90 см ▲

Ступень Угловая Правая **
Scalino Angolare Dx
Step tread corner Dx
33x90 см ▲

* Производится под заказ / Prodotto su richiesta / Made on request
* Имеется во всех цветах / Disponibile in tutti i colori / Available in all colors

ГАММА ИЗДЕЛИЙ / GAMMA PRODOTTI / PRODUCT RANGE

	Нордик Nordic	Ванилла Vanilla	Хани Honey	Олив Olive	Аш Ash	Пэппер Pepper
 22,5x90 см ±9 мм	▲ ○	▲ ○	▲ ○	▲ ○	▲ ○	▲ ○
 60x60 см ±20 мм				◆		◆

▲ Натуральный и Реттифицированный / Naturale e Rettificato / Matt and Rectified
○ Грип и Реттифицированный / Grip e Rettificato / Grip and Rectified
◆ Структурированный и Реттифицированный / Strutturato e Rettificato / Textured and Rectified



CHARME

НЕУВЯДАЕМОЕ ОЧАРОВАНИЕ, ПРЕСТИЖНАЯ ЭЛЕГАНТНОСТЬ

Престижная элегантность ценных пород мрамора получает новую, изысканную, актуальную интерпретацию в коллекции Charme, соединившей в своих настенных и напольных плитках классическую красоту мрамора и современную функциональность керамики.

INTRAMONTABILE FASCINO, PRESTIGIOSA ELEGANZA

Il prestigio e l'eleganza dei marmi più antichi e preziosi vengono riletti in chiave raffinata e attuale da Charme, in una collezione completa per pavimenti e rivestimenti che coniuga tutto il fascino dei marmi naturali alla praticità ed alle prestazioni della miglior ceramica, versatile e contemporanea.

TIMELESS CHARM, PRESTIGIOUS ELEGANCE

The prestige and elegance of age-old and precious marble are brought up to date and reinterpreted with Charme, a complete collection for floors and walls combining the charm of natural marble with the functionality of versatile and contemporary porcelain stoneware.

FULLDESIGNPROJECT

Charme является частью Full Design Project, комплексного проекта облицовки, представляющего собой новый подход к разработке, производству и применению керамики. Это переход от концепции просто коллекции к концепции единого целого, охватывающей полный набор необходимых для облицовки изделий.

Задача такого проекта – предоставить исчерпывающий ответ на многочисленные требования конкретного интерьерного или экстерьерного решения.

Комплексные облицовочные проекты отличаются гибкостью, богатым набором форматов, фактур, декоративных элементов, а значит способны оригинально украсить пол и стены в любых контекстах, индивидуализируя их так, чтобы удовлетворить самые взыскательные вкусы.

Charme fa parte di Full Design Project, un progetto che rappresenta un nuovo modo di studiare, realizzare e presentare il prodotto ceramico, segnando il passaggio dal concetto di collezione al concetto di progetto di arredo coordinato.

I progetti "full design" si pongono l'ambizioso obiettivo di rispondere in modo concreto ed esaustivo alle molteplici esigenze inerenti al concept di arredo a cui si ispirano.

Progetti completi e flessibili, adatti sia a pavimenti che a rivestimenti, caratterizzati da un incantevole mix di formati, finiture e decori, per ambienti sempre diversi ed originali, all'altezza delle aspettative più esigenti.

Charme is part of Full Design Project, a concept that represents a new way of designing, manufacturing and displaying ceramic tile products, marking a passage from the concept of collection to the broader concept of coordinated design project. The "full design" projects are aimed at meeting, in a comprehensive and concrete way, the needs of the target they take inspiration from.

Complete and versatile projects perfect for floors and walls, characterised by a combination of different sizes, finishes and decors for original venues meeting the needs of the most demanding customers.



CHARME

КЕРАМОГРАНИТ ОКРАШЕННЫЙ В МАССЕ
GRES PORCELLANATO COLORATO IN MASSA
FULL BODY COLOURED PORCELAIN STONEWARE



60x60 см - 59x59 см

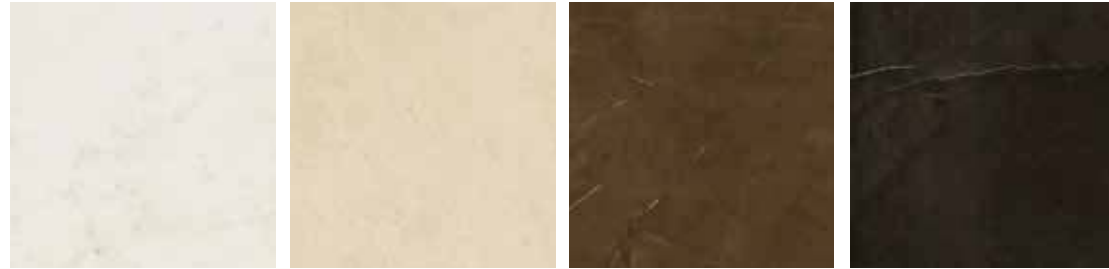

Шарм Перл
Charme Pearl

Шарм Крим
Charme Cream

Шарм Бронз
Charme Bronze

Шарм Блэк
Charme Black



НАСТЕННАЯ ПЛИТКА ИЗ БЕЛОЙ ГЛИНЫ
RIVESTIMENTO IN PASTA BIANCA
WHITE-BODY WALLTILE



25x75 см



Шарм Перл
Charme Pearl

Шарм Крим
Charme Cream

Шарм Бронз
Charme Bronze





Перл Люкс 59x59 / Pearl Lux 59x59
 Блэж Люкс 59x59 / Black Lux 59x59
 Перл Вставка Луп Люкс 59x59 / Pearl Inserto Loop Lux 59x59



Блэж Люкс 59x59 / Black Lux 59x59
 Перл Бордюор 7,2x6,2 / Pearl Listello 7,2x6,2
 Блэж Тоццетто 7,2x7,2 / Black Tozzetto 7,2x7,2



Крим Люкс 59x59 / Cream Lux 59x59
 Крим Вставка Букей Люкс 59x59 / Cream Inserto Bouquet Lux 59x59

ДОСТУПНЫЕ ЦВЕТА/ COLORI DISPONIBILI / AVAILABLE COLORS



Шарм Перл / Charme Pearl



60x60 см



59x59 см

Шарм Бронз / Charme Bronze



60x60 см



59x59 см

Шарм Крим / Charme Cream

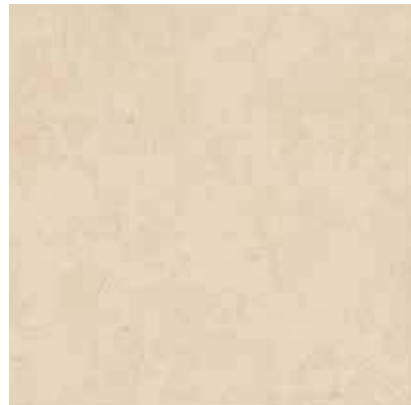

60x60 см



59x59 см

Шарм Блэк / Charme Black



60x60 см



59x59 см

ДОСТУПНЫЕ ТИПЫ ПОВЕРХНОСТИ / FINITURE DISPONIBILI / AVAILABLE FINISHES



Натуральный
Naturale
Matt



Шлифованный
Lappato
Honed



Люкс
Lux
Lux

ДЕКОРЫ ИЗ КЕРАМОГРАНИТА / DECORI IN GRES PORCELLANATO / PORCELAIN STONEWARE DECORS

Шарм Перл Вставка Фрэйм
Charme Pearl Inserto Frame



60x60 см ✖
59x59 см ■

Сочетается с: / Abbinabile a: / Matching with:

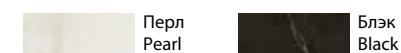

Шарм Перл Вставка Луп
Charme Pearl Inserto Loop



60x60 см ✖
59x59 см ■



Шарм Перл Вставка Букей
Charme Pearl Inserto Bouquet



60x60 см ✖
59x59 см ■

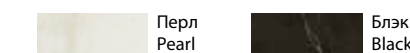

Шарм Крим Вставка Фрэйм
Charme Cream Inserto Frame

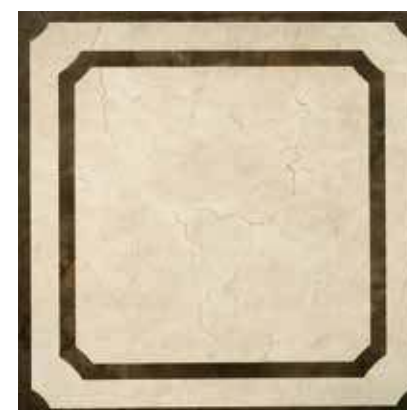

60x60 см ✖
59x59 см ■

Сочетается с: / Abbinabile a: / Matching with:

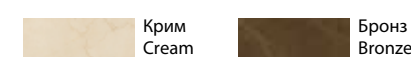

Шарм Крим Вставка Луп
Charme Cream Inserto Loop



60x60 см ✖
59x59 см ■

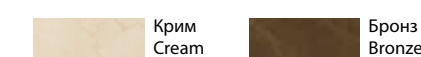

Шарм Крим Вставка Букей
Charme Cream Inserto Bouquet



60x60 см ✖
59x59 см ■

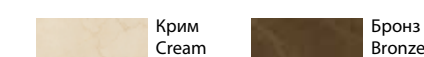

Шарм Крим Вставка Оптик
Charme Cream Inserto Optic



60x60 см ✖
59x59 см ■

Сочетается с: / Abbinabile a: / Matching with:

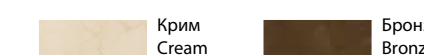

БОРДЮРЫ И ВСТАВКИ / LISTELLI E TOZZETTI / LISTELS AND INSERTS

Перл Бордюры
Pearl Listello



7,2x60 см ✖
7,2x59 см ■

Перл Тоццетто
Pearl Tozzetto

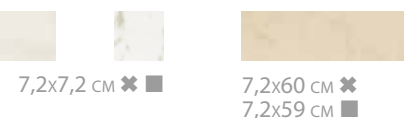

7,2x7,2 см ✖ ■

Крим Бордюры
Cream Listello



7,2x60 см ✖
7,2x59 см ■

Крим Тоццетто
Cream Tozzetto



7,2x7,2 см ✖ ■

Бронз Бордюры
Bronze Listello



7,2x60 см ✖
7,2x59 см ■

Бронз Тоццетто
Bronze Tozzetto

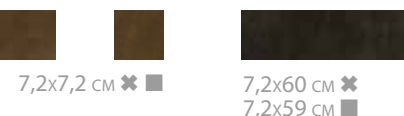

7,2x7,2 см ✖ ■

Блэк Бордюры
Black Listello

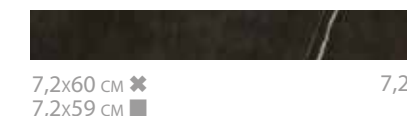

7,2x60 см ✖
7,2x59 см ■

Блэк Тоццетто
Black Tozzetto

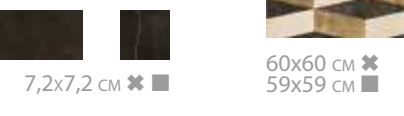

7,2x7,2 см ✖ ■

✖ Шлифованный и Реттифицированный / Lappato e Rettificato / Honed and Rectified
■ Люкс и Реттифицированный / Lux e Rettificato / Lux and Rectified

ДОСТУПНЫЕ ЦВЕТА/ COLORI DISPONIBILI / AVAILABLE COLORS

Шарм Перл
Charme Pearl



25x75 см *

Шарм Крим
Charme Cream



25x75 см *

Шарм Бронз
Charme Bronze



25x75 см *



СПЕЦИАЛЬНЫЕ ИЗДЕЛИЯ / PEZZI SPECIALI / TRIM PIECES

Шарм Перл Альцата
Charme Pearl Alzata



15x25 см *

Шарм Крим Альцата
Charme Cream Alzata



15x25 см *

Шарм Бронз Альцата
Charme Bronze Alzata



15x25 см *

Шарм Перл Альцата А.Е.
Charme Pearl Alzata A.E.



2x15 см *

Шарм Крим Альцата А.Е.
Charme Cream Alzata A.E.



2x15 см *

Шарм Бронз Альцата А.Е.
Charme Bronze Alzata A.E.



2x15 см *

Шарм Перл Лондон
Charme Pearl London



5x25 см *

Шарм Крим Лондон
Charme Cream London

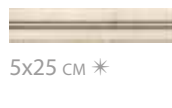

5x25 см *

Шарм Бронз Лондон
Charme Bronze London

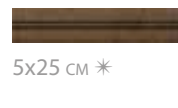

5x25 см *

Шарм Перл Лондон А.Е.
Charme Pearl London A.E.

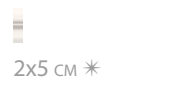

2x5 см *

Шарм Крим Лондон А.Е.
Charme Cream London A.E.

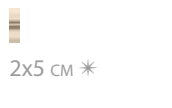

2x5 см *

Шарм Бронз Лондон А.Е.
Charme Bronze London A.E.

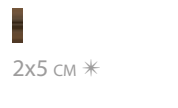

2x5 см *

Шарм Перл Спиголо
Charme Pearl Spigolo

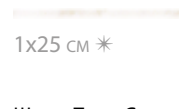

1x25 см *

Шарм Крим Спиголо
Charme Cream Spigolo

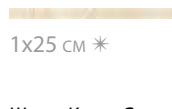

1x25 см *

Шарм Бронз Спиголо
Charme Bronze Spigolo

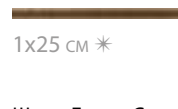

1x25 см *

Шарм Перл Спиголо А.Е.
Charme Pearl Spigolo A.E.

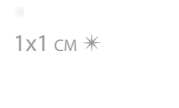

1x1 см *

Шарм Крим Спиголо А.Е.
Charme Cream Spigolo A.E.

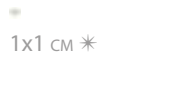

1x1 см *

Шарм Бронз Спиголо А.Е.
Charme Bronze Spigolo A.E.

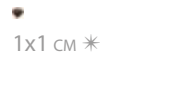

1x1 см *

НАСТЕННЫЕ ДЕКОРЫ / DECORI DA RIVESTIMENTO / WALL DECORS

Шарм Перл Вставка Жасмин
Charme Pearl Inserto Jasmine



25x75 см *

Шарм Перл Вставка Фрэйм-Ап
Charme Pearl Inserto Frame-Up



25x75 см *

Шарм Крим Вставка Жасмин
Charme Cream Inserto Jasmine



25x75 см *

Шарм Крим Вставка Фрэйм-Ап
Charme Cream Inserto Frame-Up



25x75 см *

Шарм Перл Вставка Дэко
Charme Pearl Inserto Deco



25x75 см *

Шарм Крим Вставка Дэко
Charme Cream Inserto Deco



25x75 см *

Шарм Бронз Вставка Дэко
Charme Bronze Inserto Deco



25x75 см *

Шарм Перл Бордюры Дизайер
Charme Pearl Listello Desire



8x25 см *

Шарм Крим Бордюры Дизайер
Charme Cream Listello Desire



8x25 см *

Шарм Бронз Бордюры Дизайер
Charme Bronze Listello Desire



8x25 см *

Шарм Перл Мозаика Шик
Charme Pearl Mosaico Chic



30,5x30,5 см *

Шарм Крим Мозаика Шик
Charme Cream Mosaico Chic



30,5x30,5 см *

Шарм Бронз Мозаика Шик
Charme Bronze Mosaico Chic



30,5x30,5 см *

20%
Содержит более 20% повторно переработанных материалов из производственного цикла и позволяет получить баллы по системе LEED v4.
Contiene oltre il 20% di materiale riciclato pre-consumer ed e' utile al raggiungimento di crediti LEED v4.
Contains more than 20% of pre-consumer recycled material – contributes to earn LEED v4 points.

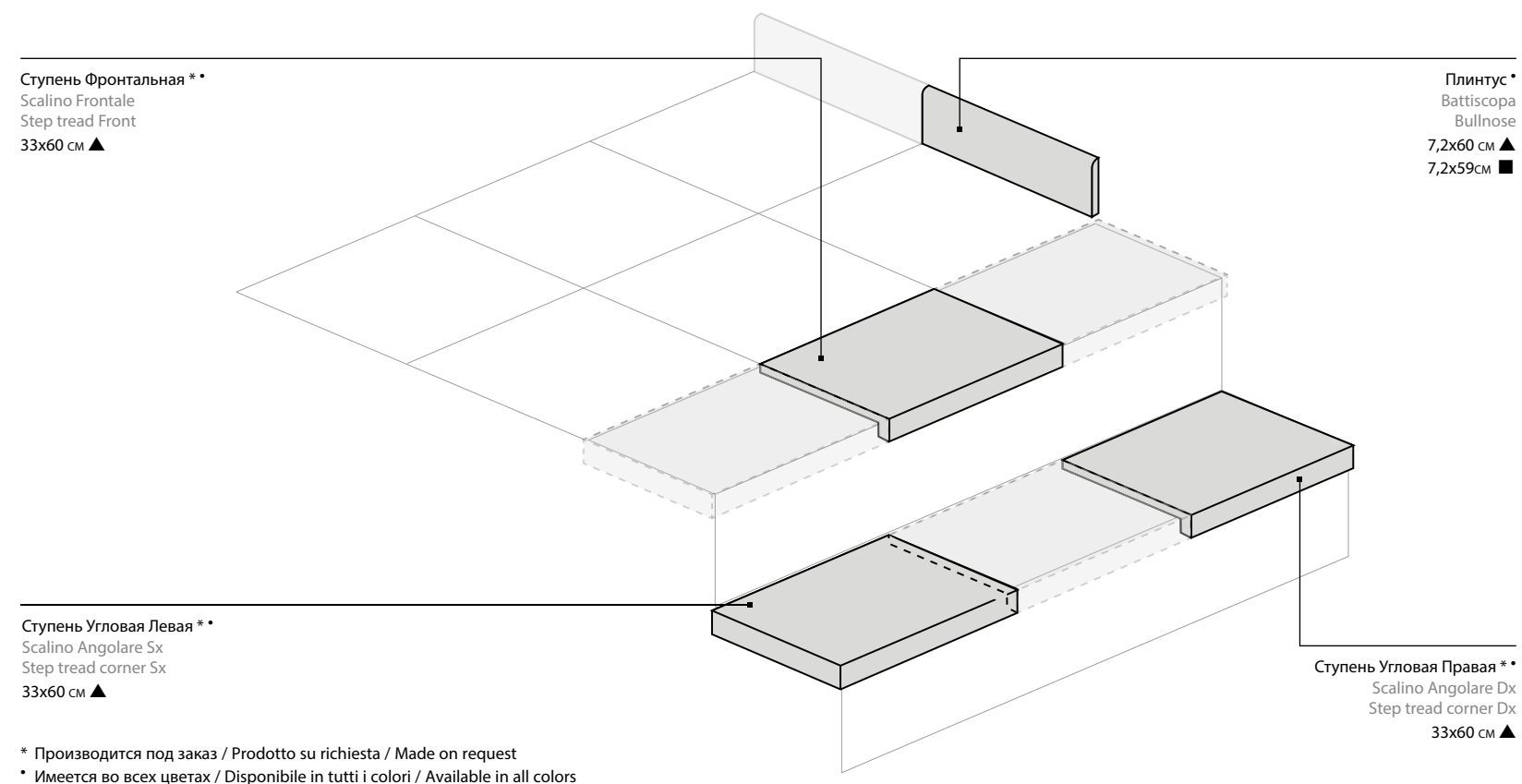

* Глянцевый / Lucido / Shiny

СПЕЦИАЛЬНЫЕ ИЗДЕЛИЯ / PEZZI SPECIALI / TRIM PIECES



* Производится под заказ / Prodotto su richiesta / Made on request
* Имеется во всех цветах / Disponibile in tutti i colori / Available in all colors

ГАММА ИЗДЕЛИЙ / GAMMA PRODOTTI / PRODUCT RANGE

	Перл Pearl	Крим Cream	Бронз Bronze	Блэк Black
FLOOR PROJECT				
 60x60 см	▲*	▲*	▲*	▲*
 59x59 см	■	■	■	■
WALL PROJECT				
 25x75 см	*	*	*	

▲ Naturalный и Реттифицированный / Naturale e Rettificato / Matt and Rectified
■ Люкс и Реттифицированный / Lux e Rettificato / Lux and Rectified
* Шлифованный и Реттифицированный / Lappato e Rettificato / Honed and Rectified
* Глянцевый / Lucido / Shiny

ТЕХНИЧЕСКИЕ ХАРАКТЕРИСТИКИ: смотри таблицу на стр. 400-411 CARATTERISTICHE TECNICHE: vedi tabella a pag. 400-411 TECHNICAL FEATURES: see table on page 400-411



CLIMB

КЕРАМОГРАНИТ ОКРАШЕННЫЙ В МАССЕ
GRES PORCELLANATO COLORATO IN MASSA
FULL BODY COLOURED PORCELAIN STONEWARE

ITALON
CREATIVA

60x60 см - 30x60 см - 30x30 см



Клаймб Айс
Climb Ice

Клаймб Роуп
Climb Rope

Клаймб Рок
Climb Rock

Клаймб Айрон
Climb Iron

Клаймб Графит
Climb Graphite



R 10 A
НАТУРАЛЬНЫЙ



R 11 A+B
ГРИП



V4
СИЛЬНАЯ
НЕОДНОРОДНОСТЬ



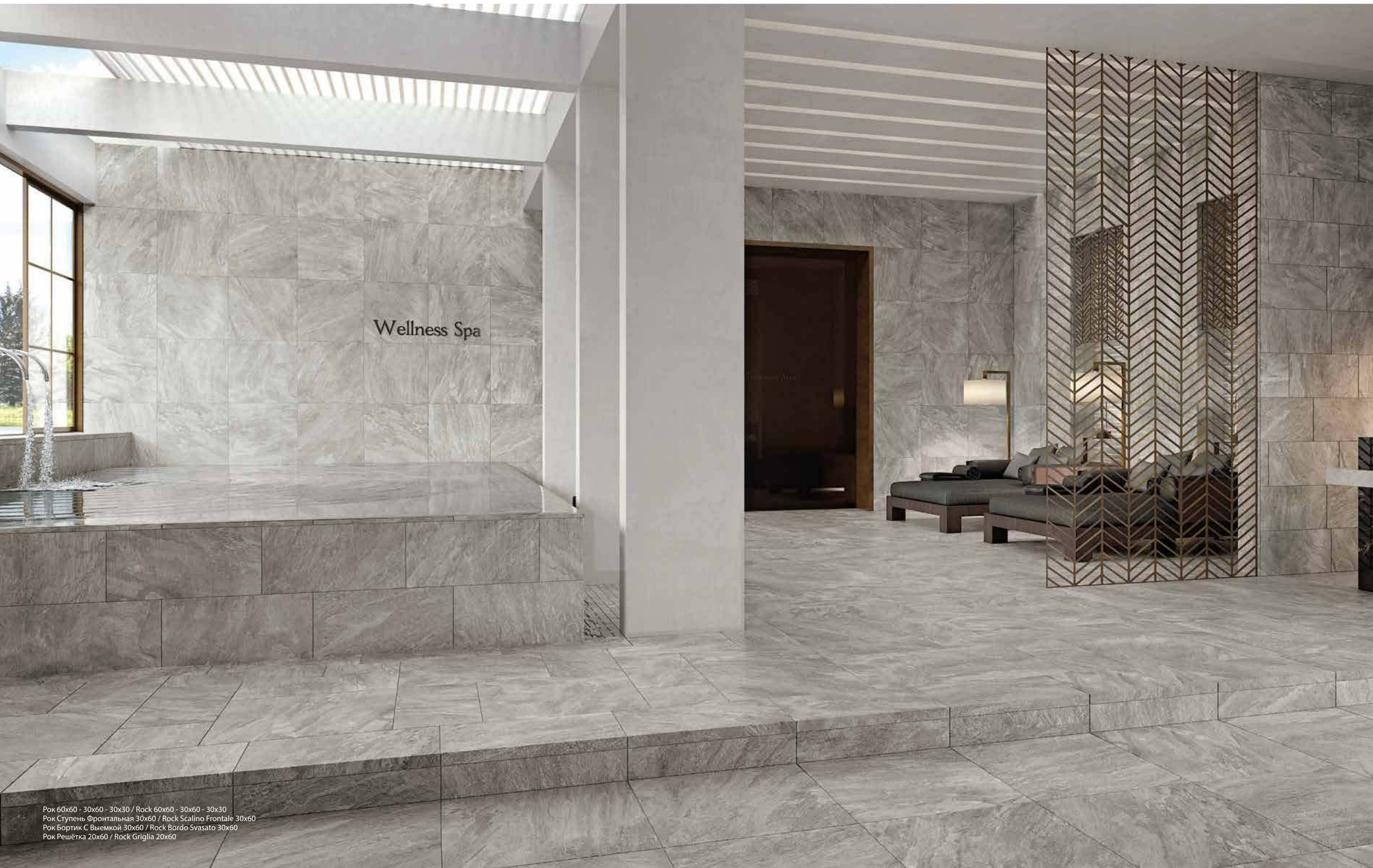

Рок 60x60 - 30x60 - 30x30 / Rock 60x60 - 30x60 - 30x30
 Рок Ступень Фронтальная 30x60 / Rock Scalino Frontale 30x60
 Рок Бортик С Выемкой 30x60 / Rock Bordo Svasato 30x60
 Рок Решётка 20x60 / Rock Griglia 20x60

CLIMB



Роуп 30x60 / Rope 30x60
 Роуп Брик 30x60 / Rope Brick 30x60
 Мезон Волнат 30x120 / Maison Walnut 30x120



Айрон 30x60 - 30x30 / Iron 30x60 - 30x30



Айс Павоне 97x51 X2 / Ice Pavone 97x51 X2



Клаймб Графит 60x60 - 30x60 - 30x30
 Climb Graphite 60x60 - 30x60 - 30x30

ДОСТУПНЫЕ ЦВЕТА/ COLORI DISPONIBILI / AVAILABLE COLORS

V4
СИЛЬНАЯ
НЕОДНОРОДНОСТЬ

Клаймб Айс / Climb Ice



60x60 см



60x60 см

20 мм



30x60 см



30x30 см

Клаймб Айрон / Climb Iron



60x60 см



30x60 см



30x30 см

Клаймб Роуп / Climb Rope



60x60 см



60x60 см

20 мм



30x60 см



30x30 см

Клаймб Графит / Climb Graphite



60x60 см



30x60 см



30x30 см

Клаймб Рок / Climb Rock



60x60 см



60x60 см

20 мм



30x60 см



30x30 см

Более подробная информация об изделиях толщиной 20 мм, а также рекомендации, меры предосторожности, ограничения по применению, советы по укладке приведены в каталоге **X2** и на сайте **www.italonx2.ru** / Per dettagli sul prodotto in 20 mm di spessore e in particolare per le raccomandazioni, accorgimenti, limitazioni di utilizzo e precauzioni in fase di posa, si raccomanda di prendere in visione il catalogo **X2** e il sito **www.italonx2.ru**. / For further details about product in 20mm thickness and in particular for recommendations, instructions and restrictions of use and installation, please refer to the **X2** catalogue or visit the website **www.italonx2.ru**.



Содержит более 25% повторно переработанных материалов из производственного цикла и позволяет получить баллы по системе LEED v4.
Contiene oltre il 25% di materiale riciclato pre-consumer ed è utile al raggiungimento di crediti LEED v4.
Contains more than 25% of pre-consumer recycled material – contributes to earn LEED v4 points.

ДОСТУПНЫЕ ТИПЫ ПОВЕРХНОСТИ / FINITURE DISPONIBILI / AVAILABLE FINISHES



Натуральный
Naturale
Matt



Грип
Grip
Grip

ДЕКОРЫ ИЗ КЕРАМОГРАНИТА / DECORI IN GRES PORCELLANATO / PORCELAIN STONEWARE DECORS

Клаймб Айс Мозаика
Climb Ice Mosaico



30x30 см ▲

Клаймб Роуп Мозаика
Climb Rope Mosaico



30x30 см ▲

Клаймб Рок Мозаика
Climb Rock Mosaico



30x30 см ▲

Клаймб Айрон Мозаика
Climb Iron Mosaico

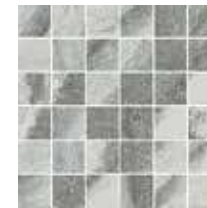

30x30 см ▲

Клаймб Графит Мозаика
Climb Graphite Mosaico

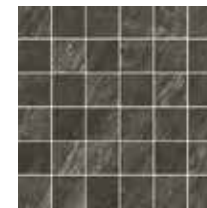

30x30 см ▲

Клаймб Стрип
Climb Strip



26x75 см ▲

Клаймб Айс Брик
Climb Ice Brick



30x60 см ▲

Клаймб Роуп Брик
Climb Rope Brick



30x60 см ▲

Клаймб Рок Брик
Climb Rock Brick



30x60 см ▲

Клаймб Айрон Брик
Climb Iron Brick

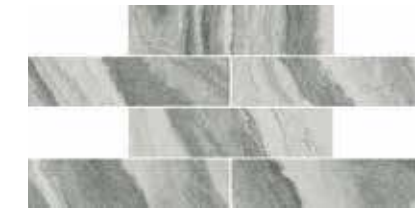

30x60 см ▲

Клаймб Графит Брик
Climb Graphite Brick

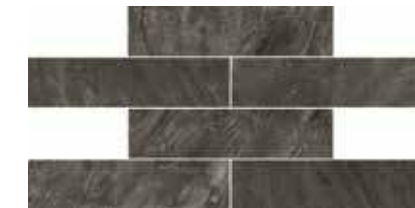

30x60 см ▲

Клаймб Айс Брик 3D
Climb Ice Brick 3D



28x78 см ▲

Клаймб Роуп Брик 3D
Climb Rope Brick 3D



28x78 см ▲

Клаймб Рок Брик 3D
Climb Rock Brick 3D



28x78 см ▲

Клаймб Айрон Брик 3D
Climb Iron Brick 3D



28x78 см ▲

Клаймб Графит Брик 3D
Climb Graphite Brick 3D





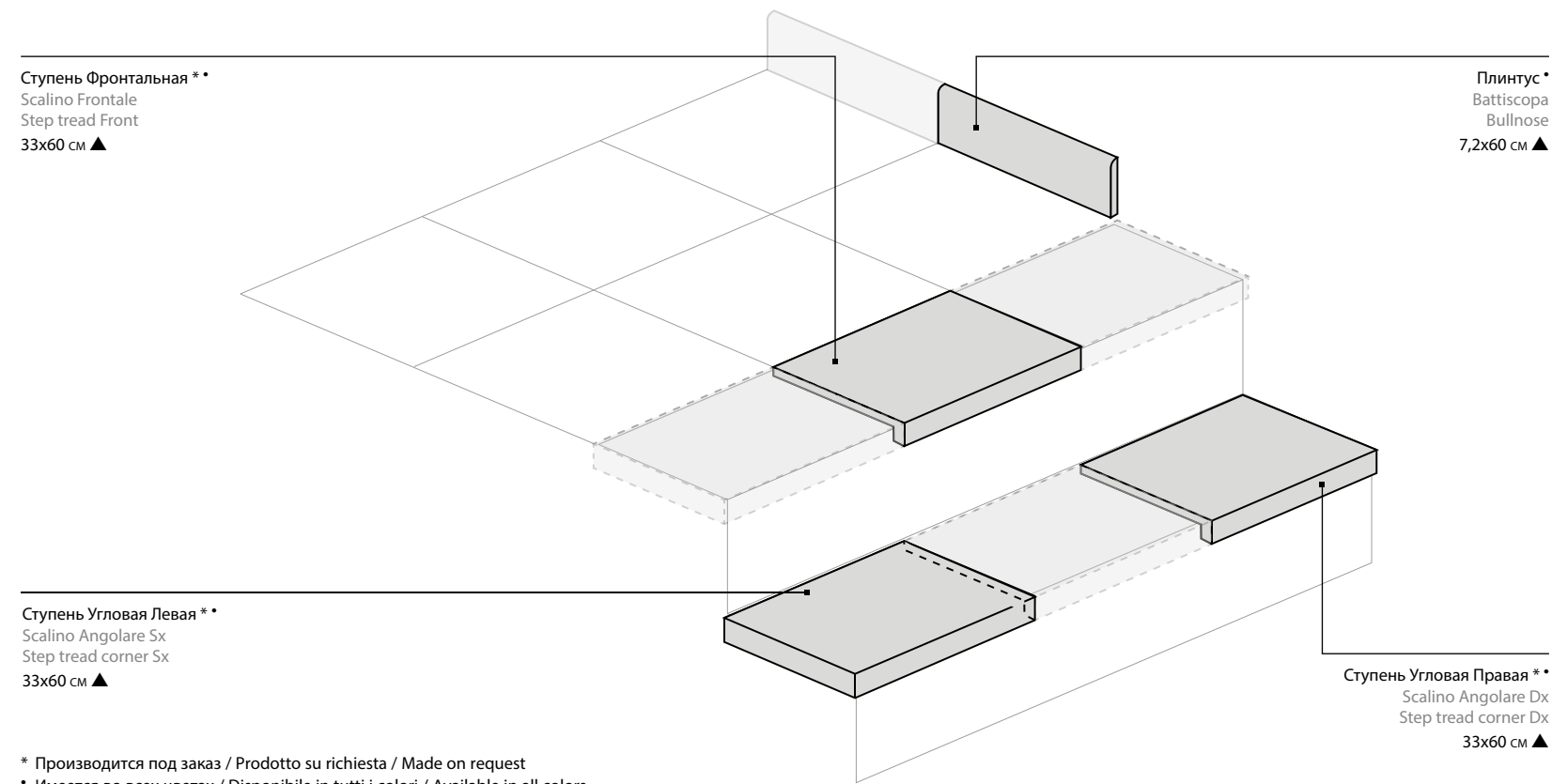

28x78 см ▲

СПЕЦИАЛЬНЫЕ ИЗДЕЛИЯ / PEZZI SPECIALI / TRIM PIECES



* Производится под заказ / Prodotto su richiesta / Made on request
* Имеется во всех цветах / Disponibile in tutti i colori / Available in all colors

ГАММА ИЗДЕЛИЙ / GAMMA PRODOTTI / PRODUCT RANGE

	Айс Ice	Роп Rope	Рок Rock	Айрон Iron	Графит Graphite
 60x60 см 9 мм	▲	▲	▲	▲	▲
 60x60 см 20 мм	◆	◆	◆		
 30x60 см 9 мм	▲○	▲○	▲○	▲○	▲○
 30x30 см 9 мм	▲	▲	▲	▲	▲
 30x30 см 7 мм	●	●	●	●	●

● Натуральный / Naturale / Matt
▲ Натуральный и Реттифицированный / Naturale e Rettificato / Matt and Rectified
○ Грп и Реттифицированный / Grip e Rettificato / Grip and Rectified
◆ Структурированный и Реттифицированный / Strutturato e Rettificato / Textured and Rectified

При моноформатной укладке 30x30, Italon советует использовать нереттифицированные плитки.
При мультиформатной укладке, Italon советует использовать реттифицированные плитки со швом 2 мм.
Per la posa monoformato 30x30, Italon consiglia l'uso del non rettificato. Per la posa multifornato, Italon consiglia l'uso dei prodotti rettificati, con fuga 2 mm.
Multi-size laying – Italon suggests using 30x30 rectified tiles. Single-size laying – Italon suggests using 30x30 non-rectified tiles with 2 mm joints.

Более подробная информация об изделиях толщиной 20 мм, а также рекомендации, меры предосторожности, ограничения по применению, советы по укладке приведены в каталоге X2 и на сайте www.italonx2.ru / Per dettagli sul prodotto in 20 mm di spessore e in particolare per le raccomandazioni, accorgimenti, limitazioni di utilizzo e precauzioni in fase di posa, si raccomanda di prendere in visione il catalogo X2 e il sito www.italonx2.ru. / For further details about product in 20mm thickness and in particular for recommendations, instructions and restrictions of use and installation, please refer to the X2 catalogue or visit the website www.italonx2.ru.

3-Х ФОРМАТНЫЕ СХЕМЫ УКЛАДКИ / SCHEMI DI POSA A TRE FORMATI / 3-FORMAT LAYING

Схема 1 / Schema 1

60x60 = 44.5%
30x60 = 44.5%
30x30 = 11%



Схема 2 / Schema 2

60x60 = 57%
30x60 = 29%
30x30 = 14%

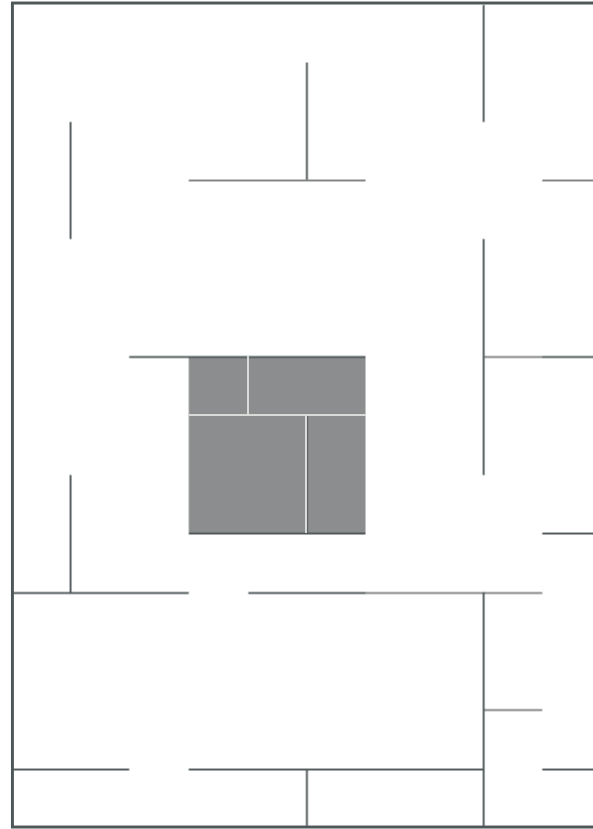

Схема 3 / Schema 3

60x60 = 57%
30x60 = 29%
30x30 = 14%

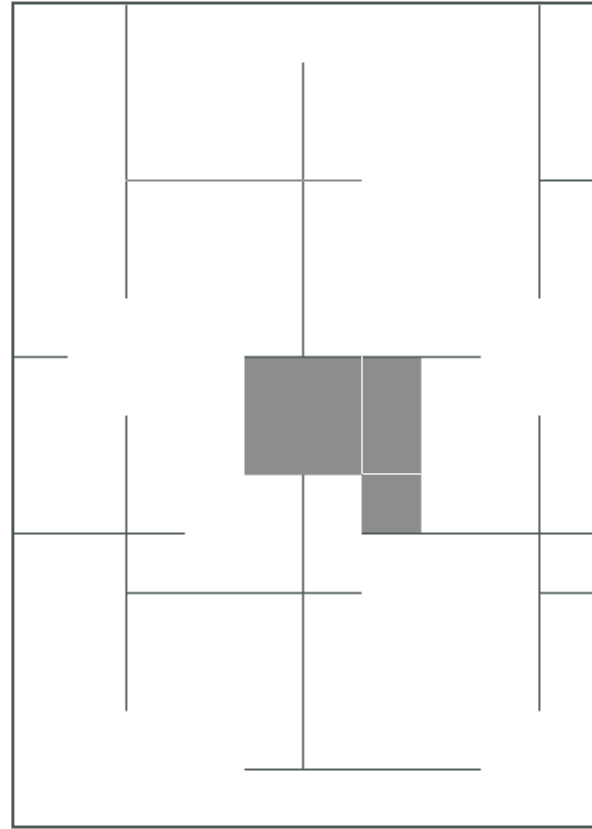

Схема 4 / Schema 4

60x60 = 57%
30x60 = 29%
30x30 = 14%

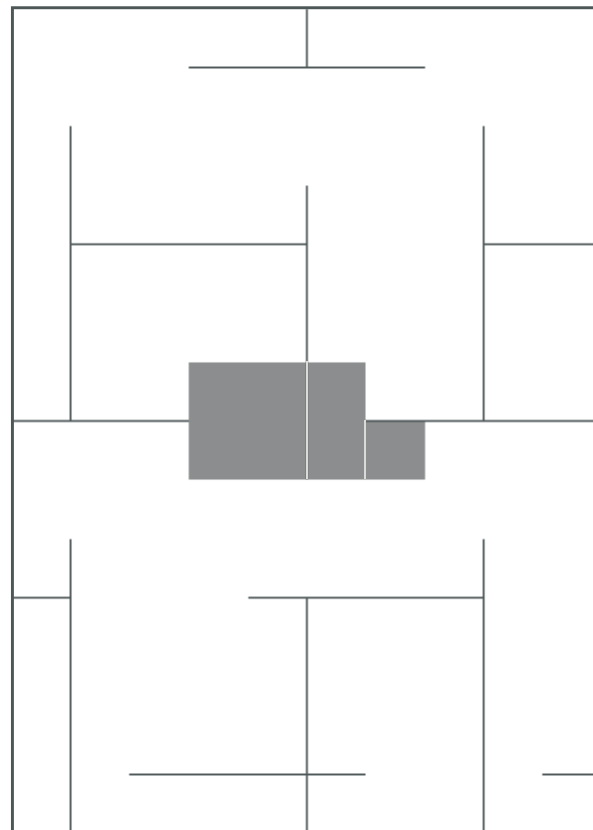
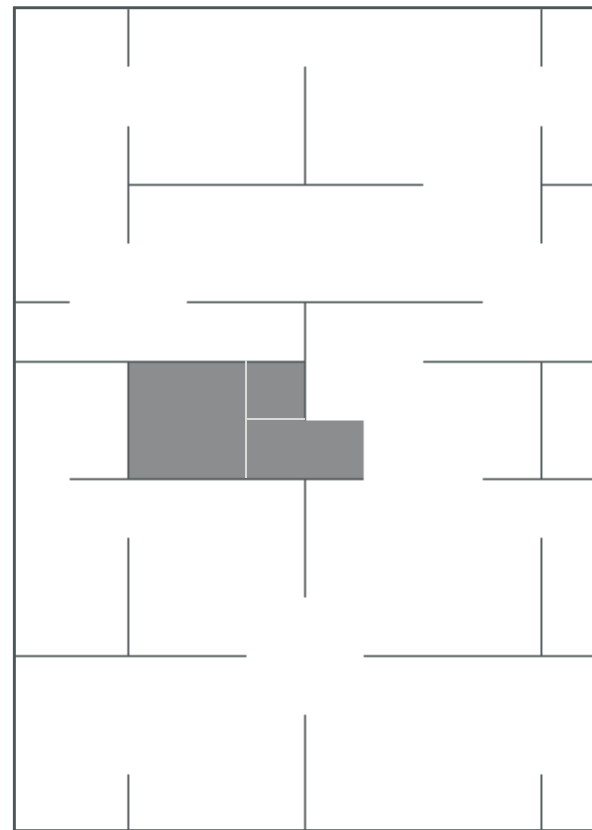

2-Х ФОРМАТНЫЕ СХЕМЫ УКЛАДКИ / SCHEMI DI POSA A DUE FORMATI / 2-FORMAT LAYING

Схема 5 / Schema 5

60x60 = 80%
30x30 = 20%



Схема 6 / Schema 6

60x60 = 80%
30x30 = 20%

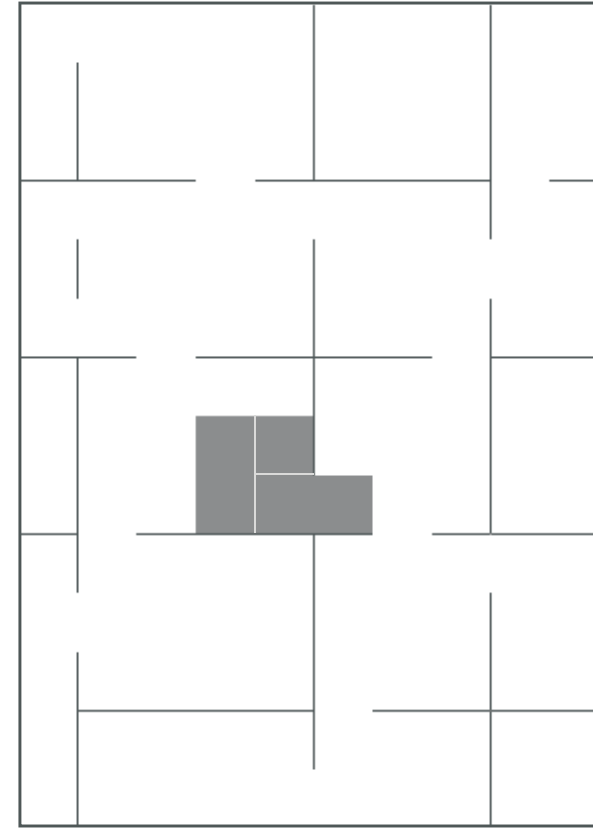

Схема 7 / Schema 7

60x60 = 50%
30x60 = 50%

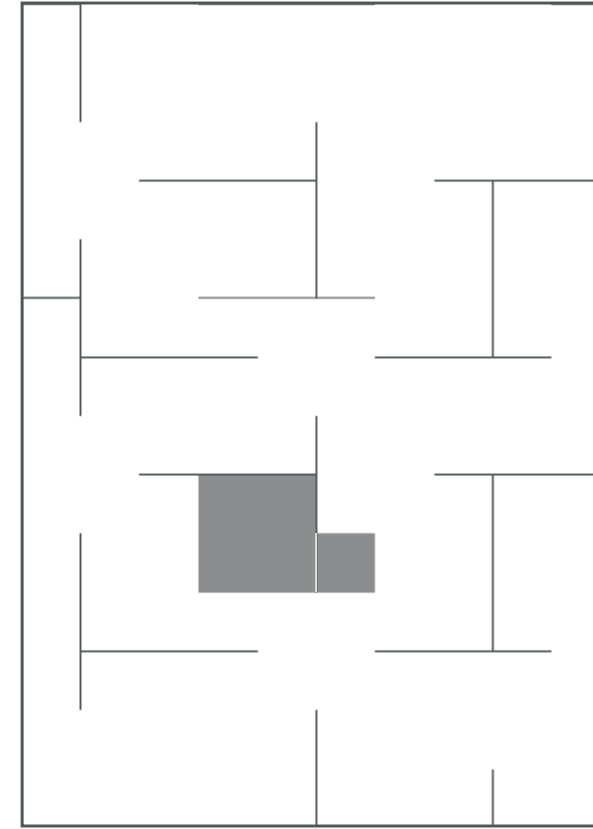

Схема 8 / Schema 8

60x60 = 50%
30x60 = 50%

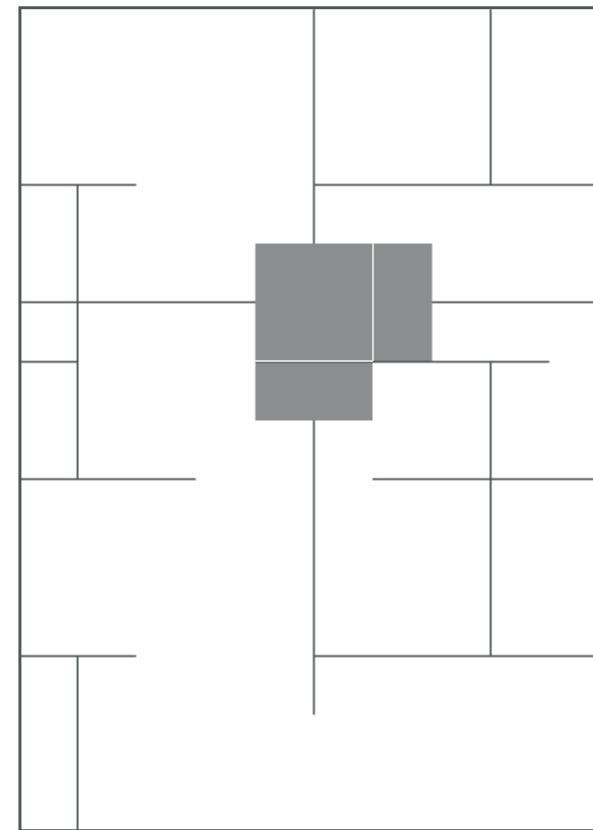
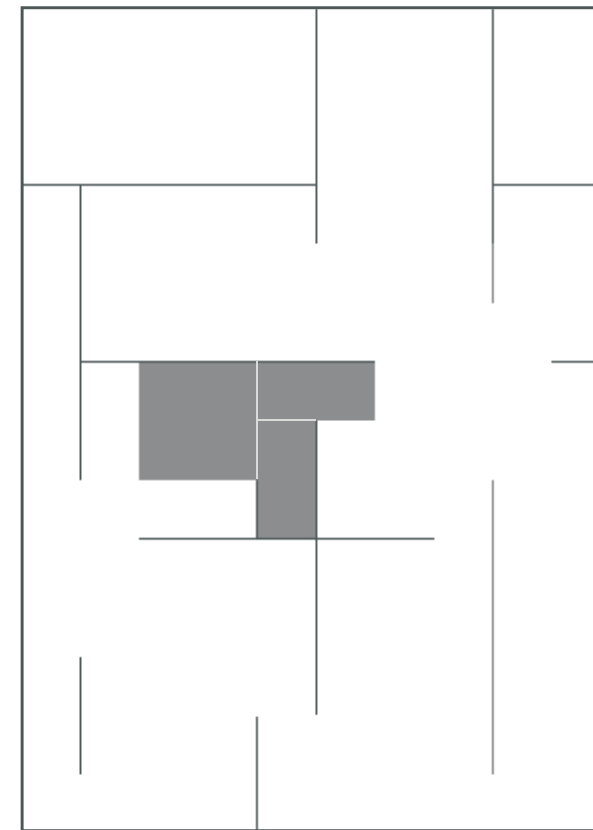

wonder

КЕРАМОГРАНИТ ОКРАШЕННЫЙ В МАССЕ
GRES PORCELLANATO COLORATO IN MASSA
FULL BODY COLOURED PORCELAIN STONEWARE



60x60 см - 59x59 см - 30x60 см - 30x30 см



Вандер Мун
Wonder Moon



Вандер Графит
Wonder Graphite



Вандер Дезерт
Wonder Desert



Вандер Мока
Wonder Moka







Графит 60x60 / Graphite 60x60



Графит 30x60 - 30x30 / Graphite 30x60 - 30x30
Мун 30x30 / Moon 30x30
Мун Мозаика 30x30 / Moon Mosaico 30x30

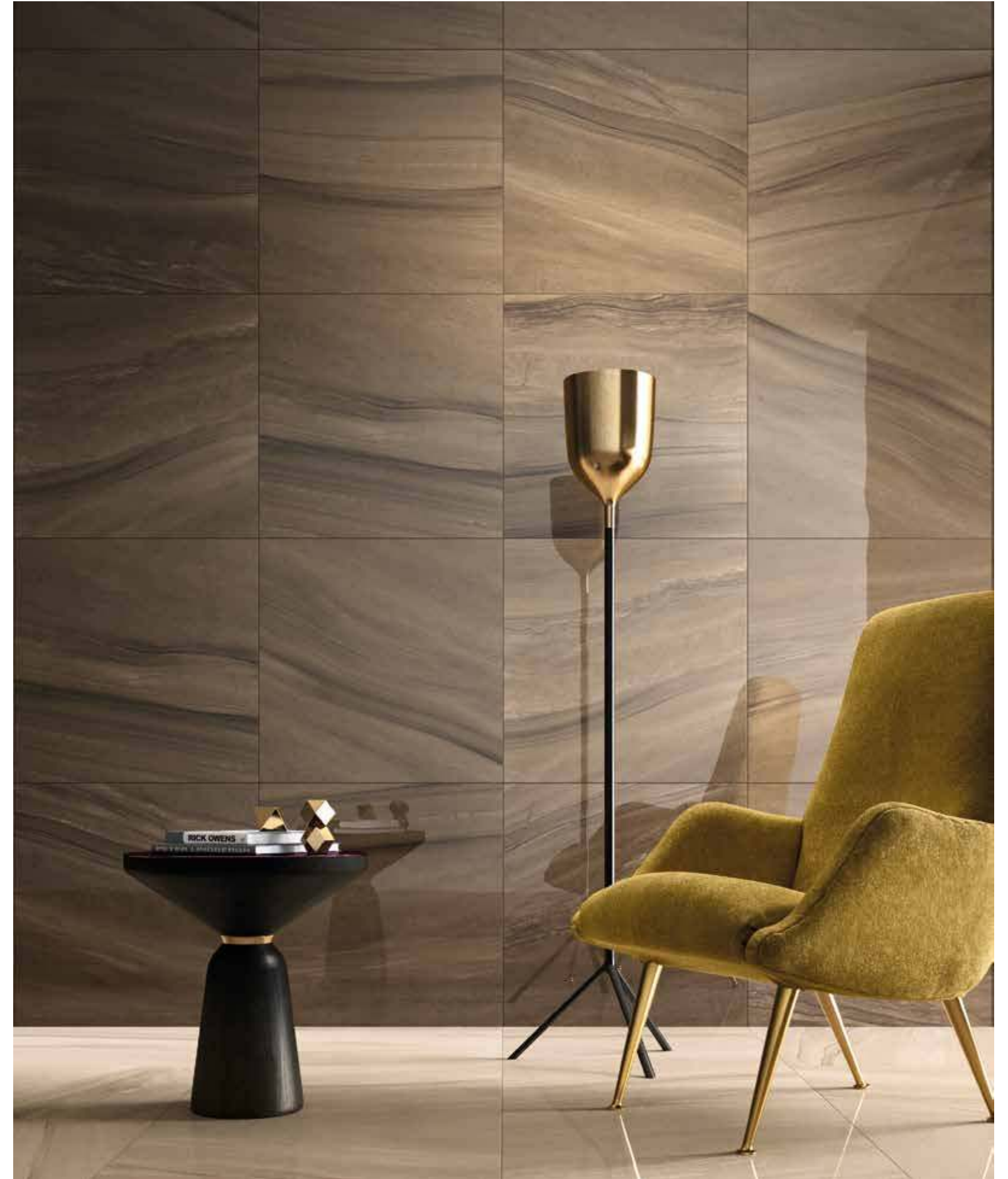

Мока Люкс 59x59 / Moka Lux 59x59
Дезерт Люкс 59x59 / Desert Lux 59x59

ДОСТУПНЫЕ ЦВЕТА / COLORI DISPONIBILI / AVAILABLE COLORS

V3
НЕОДНОРОДНЫЙ

Вандер Мун / Wonder Moon



60x60 см



59x59 см



30x60 см



30x30 см

Вандер Дезерт / Wonder Desert



60x60 см



59x59 см



30x60 см



30x30 см

Вандер Графит / Wonder Graphite



60x60 см



59x59 см

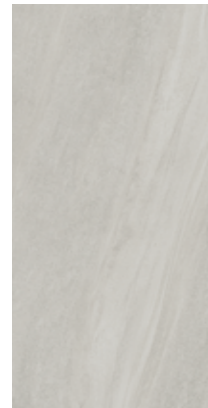

30x60 см



30x30 см

Вандер Мока / Wonder Moka

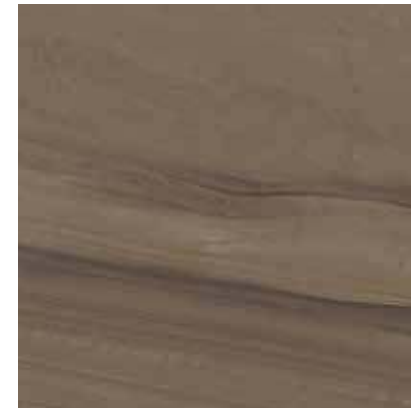

60x60 см



59x59 см



30x60 см



30x30 см

ДОСТУПНЫЕ ТИПЫ ПОВЕРХНОСТИ / FINITURE DISPONIBILI / AVAILABLE FINISHES



Натуральный
Naturale
Matt



Люкс
Lux
Lux

ДЕКОРЫ ИЗ КЕРАМОГРАНИТА / DECORI IN GRES PORCELLANATO / PORCELAIN STONEWARE DECORS

Вандер Мун Мозаика
Wonder Moon Mosaico



30x30 см ▲

Вандер Графит Мозаика
Wonder Graphite Mosaico



30x30 см ▲

Вандер Дезерт Мозаика
Wonder Desert Mosaico



30x30 см ▲

Вандер Мока Мозаика
Wonder Moka Mosaico



30x30 см ▲

▲ Натуральный и Реттифицированный / Naturale e Rettificato / Matt and Rectified

СПЕЦИАЛЬНЫЕ ИЗДЕЛИЯ / PEZZI SPECIALI / TRIM PIECES

Ступень Фронтальная **
Scalino Frontale
Step tread Front
33x60 см ▲

Ступень Угловая Левая **
Scalino Angolare Sx
Step tread corner Sx
33x60 см ▲

* Производится под заказ / Prodotto su richiesta / Made on request
* Имеется во всех цветах / Disponibile in tutti i colori / Available in all colors

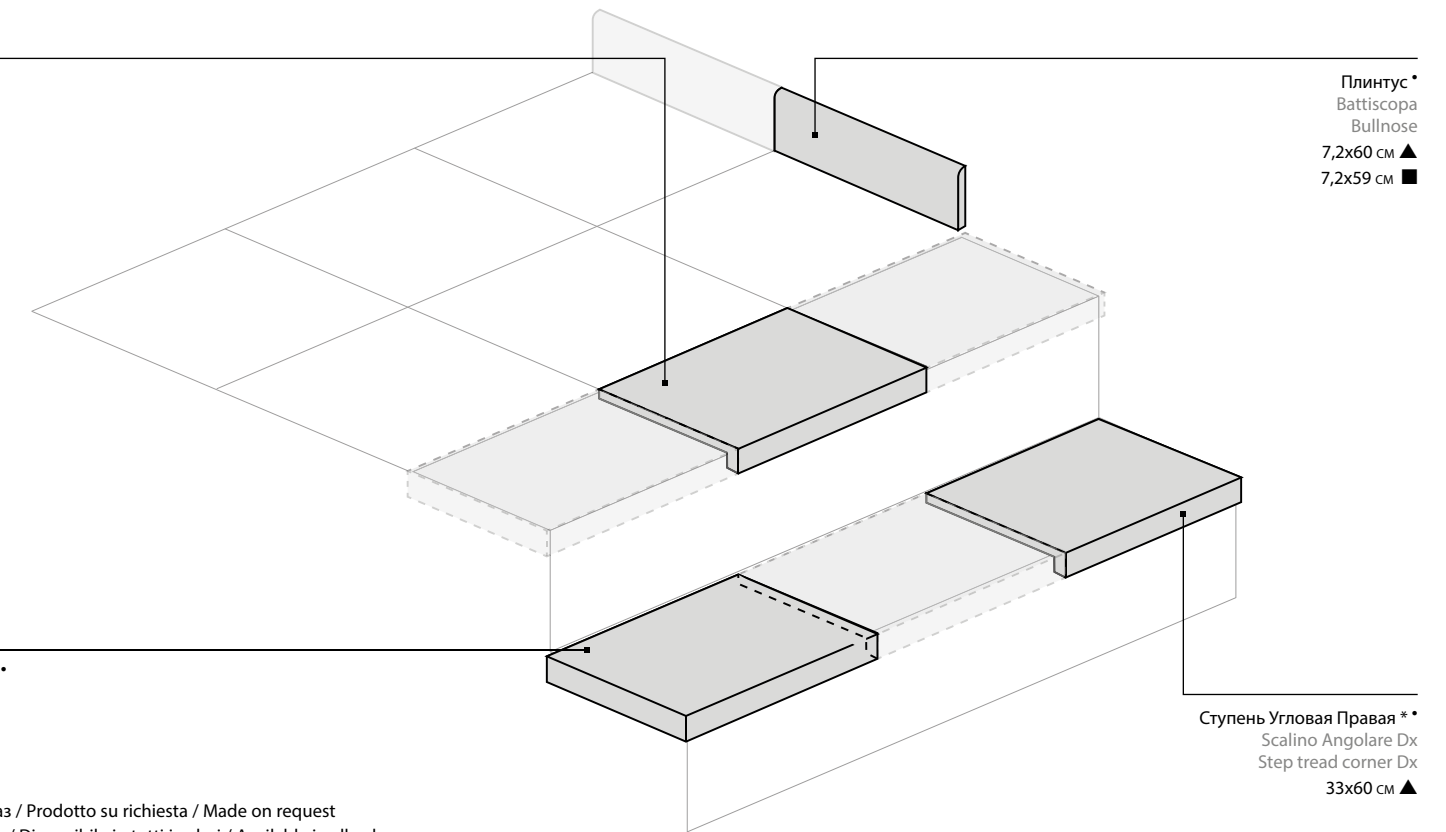

Плинтус *
Battiscopa
Bullnose
7,2x60 см ▲
7,2x59 см ■

Ступень Угловая Правая **
Scalino Angolare Dx
Step tread corner Dx
33x60 см ▲

ГАММА ИЗДЕЛИЙ / GAMMA PRODOTTI / PRODUCT RANGE

	Мун Moon	Дезерт Desert	Графит Graphite	Мока Moka
FLOOR PROJECT				
 60x60 см	▲	▲	▲	▲
 59x59 см	■	■	■	■
 30x60 см	▲	▲	▲	▲
 30x30 см	●	●	●	●

● Натуральный / Naturale / Matt
▲ Натуральный и Реттифицированный / Naturale e Rettificato / Matt and Rectified
■ Люкс и Реттифицированный / Lux e Rettificato / Lux and Rectified

ТЕХНИЧЕСКИЕ ХАРАКТЕРИСТИКИ: смотри таблицу на стр. 400-411 CARATTERISTICHE TECNICHE: vedi tabella a pag. 400-411 TECHNICAL FEATURES: see table on page 400-411

MAGNETIQUE

КЕРАМОГРАНИТ ОКРАШЕННЫЙ В МАССЕ
GRES PORCELLANATO COLORATO IN MASSA
FULL BODY COLOURED PORCELAIN STONEWARE

ITALON
CREATIVA

60x60 см - 30x60 см - 30x30 см



Манетик Минерал Уайт
Magnetique Mineral White



Манетик Дезерт Беж
Magnetique Desert Beige



Манетик Раст Голд
Magnetique Rusty Gold



Манетик Петрол Дарк
Magnetique Petrol Dark

R 9 A+B
НАТУРАЛЬНЫЙ

V4
СИЛЬНАЯ
НЕОДНОРОДНОСТЬ





Минерал Уайт 30x60 / Mineral White 30x60
 Уайт Мозаика 30x30 / White Mosaico 30x30
 Минерал Уайт 60x60 / Mineral White 60x60

MAGNETIQUE



Дезерт Беж 60x60 / Desert Beige 60x60
Беж Вставка Рут 60x60 / Beige Inserto Root 60x60



Петрол Дарк 60x60 - 30x60 - 30x30 / Petrol Dark 60x60 - 30x60 - 30x30



Раст Голд 30x60 / Rusty Gold 30x60
Голд Мозаика 30x30 / Gold Mosaico 30x30

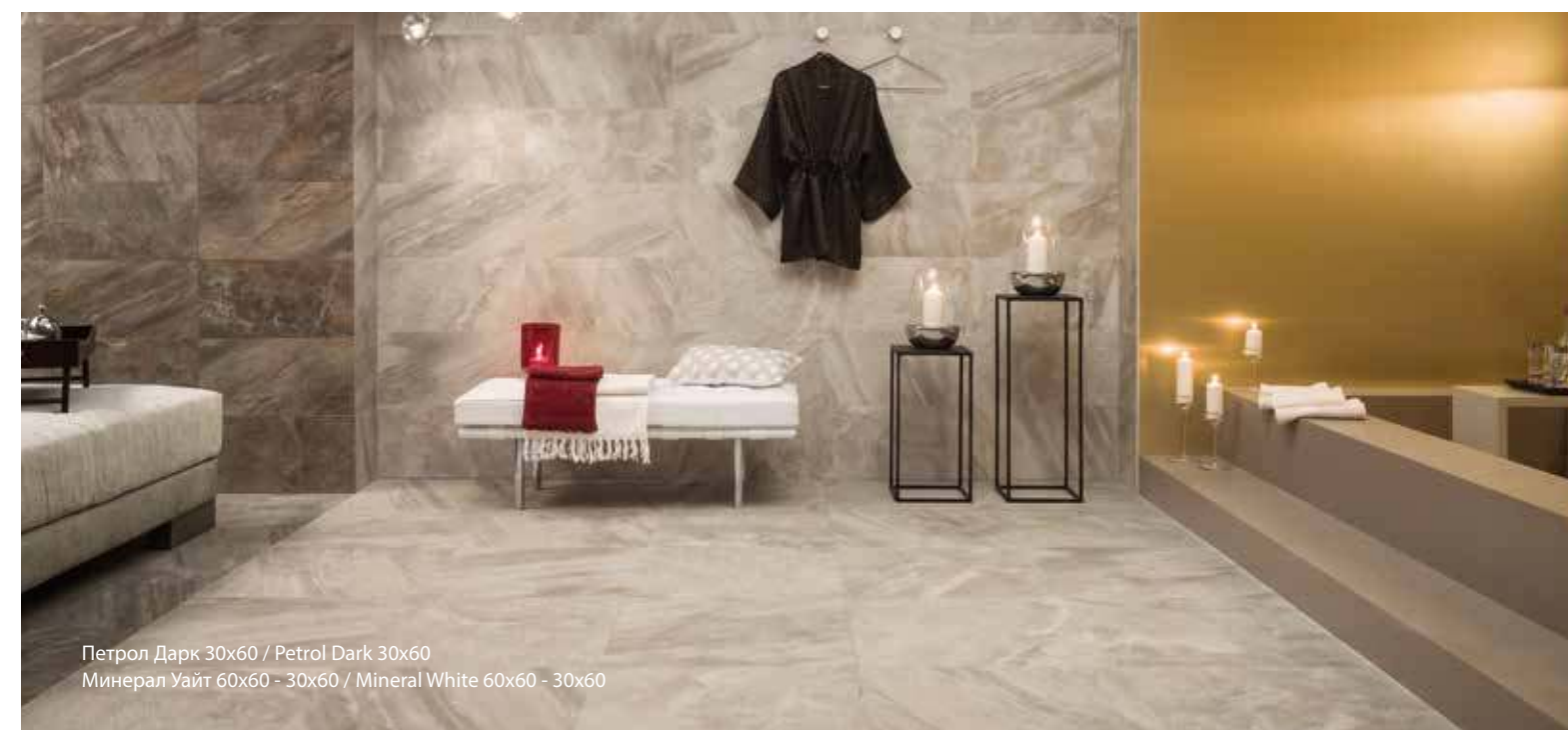

Петрол Дарк 30x60 / Petrol Dark 30x60
Минерал Уайт 60x60 - 30x60 / Mineral White 60x60 - 30x60

ДОСТУПНЫЕ ЦВЕТА/ COLORI DISPONIBILI / AVAILABLE COLORS

V4
СИЛЬНАЯ
НЕОДНОРОДНОСТЬ

Манетик Минерал Уайт / Magnetique Mineral White



60x60 см



60x60 см

20 MM



30x60 см



30x30 см

Манетик Раст Голд / Magnetique Rusty Gold



60x60 см



30x60 см



30x30 см

Манетик Дезерт Беж / Magnetique Desert Beige



60x60 см



30x60 см



30x30 см

Манетик Петрол Дарк / Magnetique Petrol Dark



60x60 см



60x60 см

20 MM

25%



30x60 см



30x30 см

Более подробная информация об изделиях толщиной 20 мм, а также рекомендации, меры предосторожности, ограничения по применению, советы по укладке приведены в каталоге X2 и на сайте www.italonx2.ru
Per dettagli sul prodotto in 20 mm di spessore e in particolare per le raccomandazioni, accorgimenti, limitazioni di utilizzo e precauzioni in fase di posa, si raccomanda di prendere in visione il catalogo X2 e il sito www.italonx2.ru.
For further details about product in 20mm thickness and in particular for recommendations, instructions and restrictions of use and installation, please refer to the X2 catalogue or visit the website www.italonx2.ru.

25%

Содержит более 25% повторно переработанных материалов из производственного цикла и позволяет получить баллы по системе LEED v4.
Contiene oltre il 25% di materiale riciclato pre-consumer ed e' utile al raggiungimento di crediti LEED v4.
Contains more than 25% of pre-consumer recycled material – contributes to earn LEED v4 points.

ДЕКОРЫ ИЗ КЕРАМОГРАНИТА / DECORI IN GRES PORCELLANATO / PORCELAIN STONEWARE DECORS

Манетик Уайт Вставка Рут
Magnetique White Inserto Root



60x60 см ▲

Манетик Беж Вставка Рут
Magnetique Beige Inserto Root



60x60 см ▲

Манетик Уайт Мозаика
Magnetique White Mosaico



30x30 см ▲

Манетик Беж Мозаика
Magnetique Beige Mosaico



30x30 см ▲

Манетик Голд Мозаика
Magnetique Gold Mosaico



30x30 см ▲

Манетик Дарк Мозаика
Magnetique Dark Mosaico



30x30 см ▲

▲ Натуральный и Реттифицированный / Naturale e Rettificato / Matt and Rectified



СПЕЦИАЛЬНЫЕ ИЗДЕЛИЯ / PEZZI SPECIALI / TRIM PIECES

Ступень Фронтальная **
Scalino Frontale
Step tread Front
33x60 см ▲

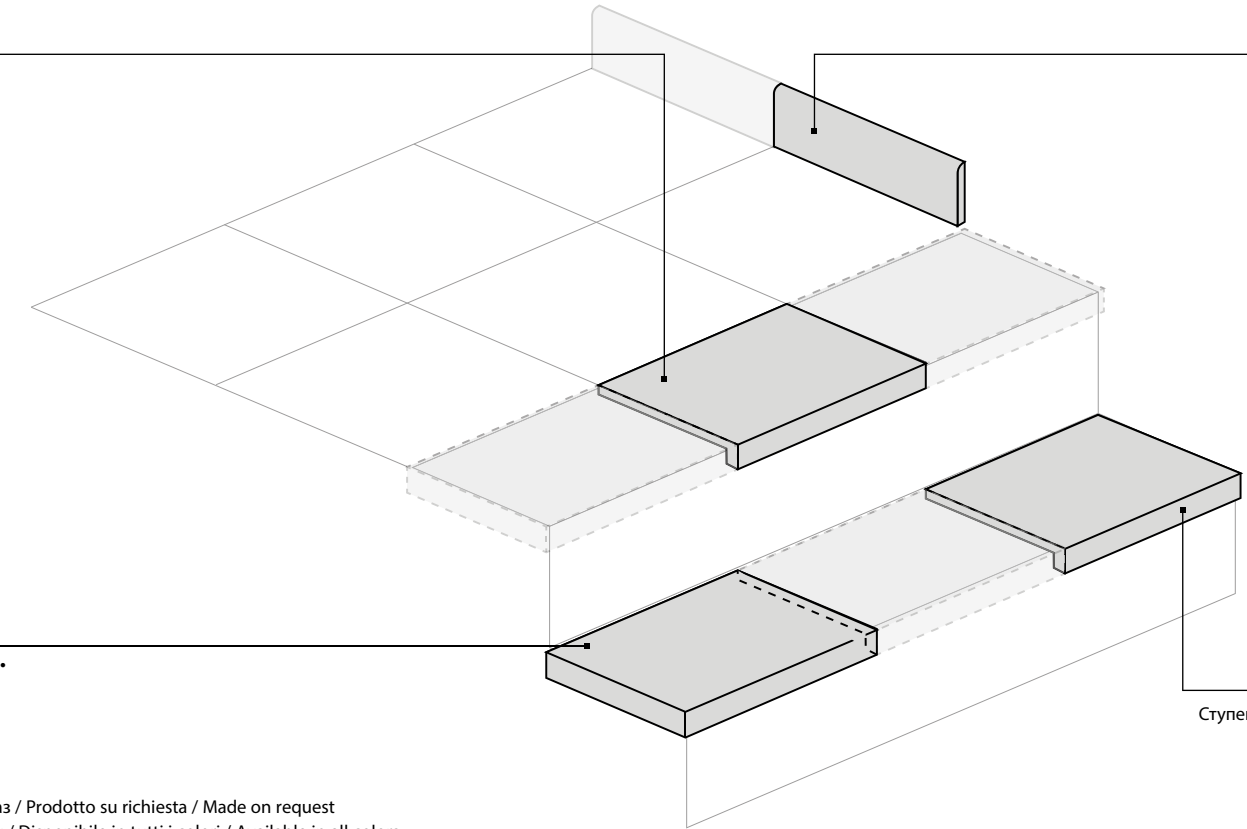



Плинтус *
Battiscopa
Bullnose
7,2x60 см ▲

Ступень Угловая Левая **
Scalino Angolare Sx
Step tread corner Sx
33x60 см ▲

Ступень Угловая Правая **
Scalino Angolare Dx
Step tread corner Dx
33x60 см ▲

* Производится под заказ / Prodotto su richiesta / Made on request
* Имеется во всех цветах / Disponibile in tutti i colori / Available in all colors

ГАММА ИЗДЕЛИЙ / GAMMA PRODOTTI / PRODUCT RANGE

	Минерал Уайт Mineral White	Дезерт Беж Desert Beige	Раст Голд Rusty Gold	Петрол Дарк Petrol Dark
 60x60 см	▲	▲	▲	▲
 60x60 см	◆			◆
 30x60 см	▲	▲	▲	▲
 30x30 см	●	●	●	●

● Натуральный / Naturale / Matt
▲ Натуральный и Реттифицированный / Naturale e Rettificato / Matt and Rectified
◆ Структурированный и Реттифицированный / Strutturato e Rettificato / Textured and Rectified

urban

КЕРАМОГРАНИТ ОКРАШЕННЫЙ В МАССЕ
GRES PORCELLANATO COLORATO IN MASSA
FULL BODY COLOURED PORCELAIN STONEWARE



60x120 см - 45x90 см - 60x60 см



Урбан Поляр
Urban Polar

Урбан Аш
Urban Ash

Урбан Коал
Urban Coal



Урбан Силвер
Urban Silver

Урбан Клауд
Urban Cloud

Урбан Петрол
Urban Petrol





Полар 60x60 / Polar 60x60
 Полар Вставка Скрэтч 30x60 / Polar Inserto Scratch 30x60



Петрол 45x90 / Petrol 45x90



Коал Вставка Скрэтч 30x60 / Coal Inserto Scratch 30x60
 Аш Шлиф. 60x60 / Ash Lap. 60x60



Силвер Шлиф. 60x60 / Silver Lap. 60x60
 Клауд Шлиф. 60x60 / Cloud Lap. 60x60

ДОСТУПНЫЕ ЦВЕТА/ COLORI DISPONIBILI / AVAILABLE COLORS

V1
ОДНОРОДНЫЙ

Урбан Полар / Urban Polar



60x120 см



45x90 см



60x60 см

Урбан Коал / Urban Coal



45x90 см



60x60 см

Урбан Аш / Urban Ash



45x90 см



60x60 см

Урбан Клауд / Urban Cloud



60x120 см



45x90 см



60x60 см

ДОСТУПНЫЕ ЦВЕТА/ COLORI DISPONIBILI / AVAILABLE COLORS

Урбан Силвер / Urban Silver



60x120 см



45x90 см



60x60 см

V1
однородный



Урбан Петрол / Urban Petrol

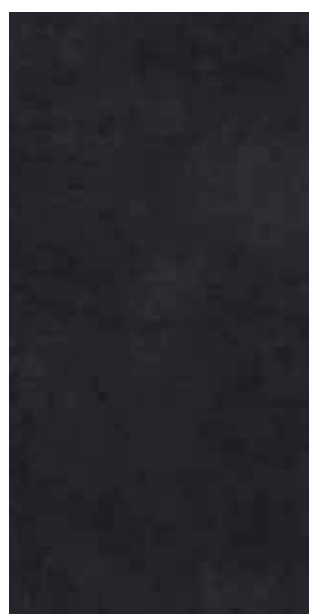

45x90 см



60x60 см

ДОСТУПНЫЕ ТИПЫ ПОВЕРХНОСТИ / FINITURE DISPONIBILI / AVAILABLE FINISHES



Натуральный
Naturale
Matt



Шлифованный
Lappato
Honed



Содержит более 25% повторно переработанных материалов из производственного цикла и позволяет получить баллы по системе LEED v4.
Contiene oltre il 25% di materiale riciclato pre-consumer ed e' utile al raggiungimento di crediti LEED v4.
Contains more than 25% of pre-consumer recycled material – contributes to earn LEED points v4.

ДЕКОРЫ / DECORI / DECORS

Урбан Полар Вставка Скрэтч
Urban Polar Inserto Scratch



30x60 см ○

Урбан Аш Вставка Скрэтч
Urban Ash Inserto Scratch



30x60 см ○

Урбан Коал Вставка Скрэтч
Urban Coal Inserto Scratch



30x60 см ○

Урбан Силвер Вставка Скрэтч
Urban Silver Inserto Scratch



30x60 см ○

Урбан Клауд Вставка Скрэтч
Urban Cloud Inserto Scratch



30x60 см ○

Урбан Петрол Вставка Скрэтч
Urban Petrol Inserto Scratch



30x60 см ○

25%

Бордю́р Металл
Listello Metal



2x60 см

Вставка Металл
Tozzetto Metal



2x2 см

○ Грип и Реттифицированный / Grip e Rettificato / Grip and Rectified

СПЕЦИАЛЬНЫЕ ИЗДЕЛИЯ / PEZZI SPECIALI / TRIM PIECES

Ступень Фронтальная **
Scalino Frontale
Step tread Front
33x60 см ▲

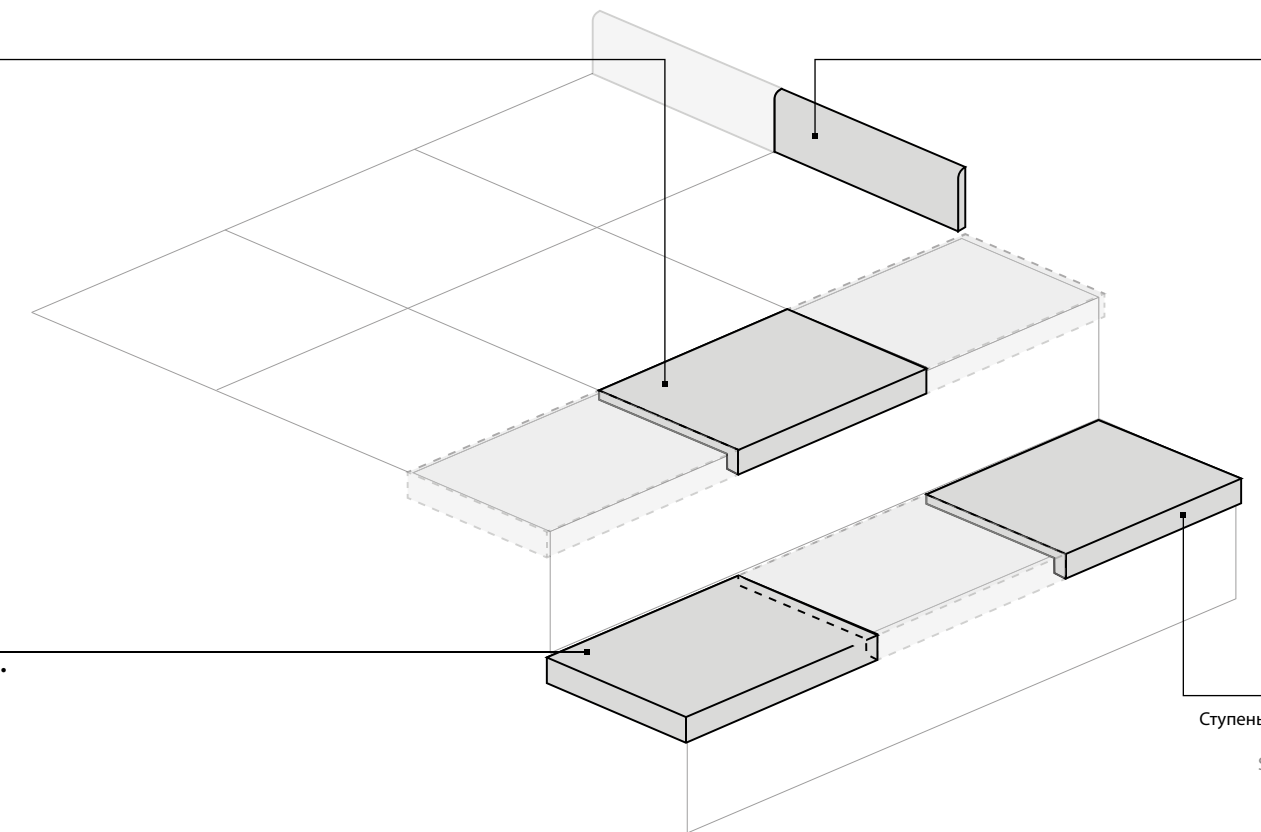

Плнтус *
Battiscopa
Bullnose
7,2x60 см ▲

Ступень Угловая Левая **
Scalino Angolare Sx
Step tread corner Sx
33x60 см ▲

Ступень Угловая Правая **
Scalino Angolare Dx
Step tread corner Dx
33x60 см ▲

* Производится под заказ / Prodotto su richiesta / Made on request
* Имеется во всех цветах / Disponibile in tutti i colori / Available in all colors

ГАММА ИЗДЕЛИЙ / GAMMA PRODOTTI / PRODUCT RANGE

	Полар Polar	Аш Ash	Коал Coal	Силвер Silver	Клауд Cloud	Петрол Petrol
 60x120 см 9 мм	▲			▲	▲	
 45x90 см 9 мм	▲	▲	▲	▲	▲	▲
 60x60 см 9 мм	▲*	▲*	▲*	▲*	▲*	▲*

▲ Натуральный и Реттифицированный / Naturale e Rettificato / Matt and Rectified
* Шлифованный и Реттифицированный / Lappato e Rettificato / Honed and Rectified



Содержит более 25% повторно переработанных материалов из производственного цикла и позволяет получить баллы по системе LEED v4.
Contiene oltre il 25% di materiale riciclato pre-consumer ed e' utile al raggiungimento di crediti LEED v4.
Contains more than 25% of pre-consumer recycled material – contributes to earn LEED v4 points.

ТЕХНИЧЕСКИЕ ХАРАКТЕРИСТИКИ: смотри таблицу на стр. 400-411 CARATTERISTICHE TECNICHE: vedi tabella a pag. 400-411 TECHNICAL FEATURES: see table on page 400-411

maison

КЕРАМОГРАНИТ ОКРАШЕННЫЙ В МАССЕ
GRES PORCELLANATO COLORATO IN MASSA
FULL BODY COLOURED PORCELAIN STONEWARE



30x120 см - 20x120 см - 15x120 см



Мезон Хани
Maison Honey

Мезон Шампэйн
Maison Champagne

Мезон Фумэ
Maison Fumé

Мезон Бренди
Maison Brandy

Мезон Волнат
Maison Walnut



R 9 A



V3
НЕОДНОРОДНЫЙ



Бренди 30x120 - 20x120 - 15x120 / Brandy 30x120 - 20x120 - 15x120
 Шампэйн 30x120 / Champagne 30x120
 Контемпора Флэйр 60x120 / Contempora Flare 60x120
 Серфейс Кортен 60x120 / Surface Corten 60x120



ДОСТУПНЫЕ ЦВЕТА/ COLORI DISPONIBILI / AVAILABLE COLORS

V3
НЕОДНОРОДНЫЙ

Мезон Хани / Maison Honey



30x120 см 20x120 см 15x120 см

Мезон Шампэйн / Maison Champagne



30x120 см 20x120 см 15x120 см

Мезон Фумэ / Maison Fumé



30x120 см 20x120 см 15x120 см

Мезон Бренди / Maison Brandy



30x120 см 20x120 см 15x120 см

Мезон Волнат / Maison Walnut



30x120 см 20x120 см 15x120 см

СПЕЦИАЛЬНЫЕ ИЗДЕЛИЯ / PEZZI SPECIALI / TRIM PIECES

Ступень Фронтальная **
Scalino Frontale
Step tread Front
33x120 см ▲

Ступень Угловая Левая **
Scalino Angolare Sx
Step tread corner Sx
33x120 см ▲

Плинтус *
Battiscopa
Bullnose
7,2x60 см ▲

Ступень Угловая Правая **
Scalino Angolare Dx
Step tread corner Dx
33x120 см ▲

* Производится под заказ / Prodotto su richiesta / Made on request
* Имеется во всех цветах / Disponibile in tutti i colori / Available in all colors

ГАММА ИЗДЕЛИЙ / GAMMA PRODOTTI / PRODUCT RANGE

	Хани Honey	Шампэйн Champagne	Фумэ Fumé	Бренди Brandy	Волнат Walnut
 30x120 см	▲	▲	▲	▲	▲
 20x120 см	▲	▲	▲	▲	▲
 15x120 см	▲	▲	▲	▲	▲

▲ Натуральный и Реттифицированный / Naturale e Rettificato / Matt and Rectified

T:MELESS

КЕРАМОГРАНИТ ОКРАШЕННЫЙ В МАССЕ
GRES PORCELLANATO COLORATO IN MASSA
FULL BODY COLOURED PORCELAIN STONEWARE



22,5x90 см



Таймлес Уайт
Timeless White



Таймлес Грейдж
Timeless Greige



Таймлес Голден
Timeless Golden



Таймлес Силвер
Timeless Silver



Таймлес Дарк
Timeless Dark





T:MELESS



Уайт 22,5x90 / White 22,5x90



Голден 22,5x90 / Golden 22,5x90



Силвер 22,5x90 / Silver 22,5x90



Грейдж Шлиф. 22,5x90 / Greige Lap. 22,5x90

ДОСТУПНЫЕ ЦВЕТА/ COLORI DISPONIBILI / AVAILABLE COLORS

V3
НЕОДНОРОДНЫЙ

Таймлес Уайт / Timeless White



22,5x90 см

Таймлес Силвер / Timeless Silver



22,5x90 см

Таймлес Грейдж / Timeless Greige



22,5x90 см

Таймлес Дарк / Timeless Dark



22,5x90 см

Таймлес Голден / Timeless Golden



22,5x90 см

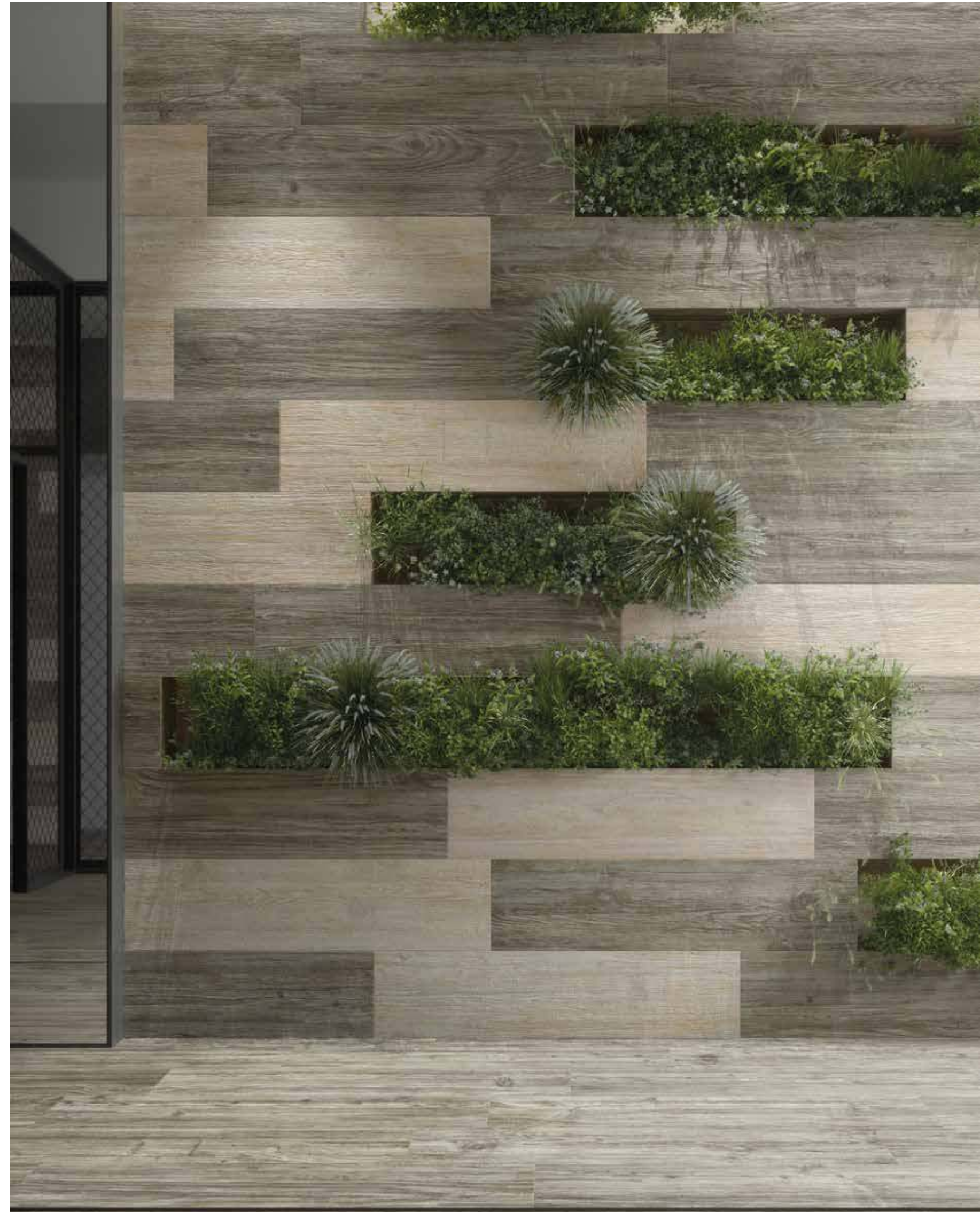

ДОСТУПНЫЕ ТИПЫ ПОВЕРХНОСТИ / FINITURE DISPONIBILI / AVAILABLE FINISHES



Натуральный
Naturale
Matt



Шлифованный
Lappato
Honed

СПЕЦИАЛЬНЫЕ ИЗДЕЛИЯ / PEZZI SPECIALI / TRIM PIECES

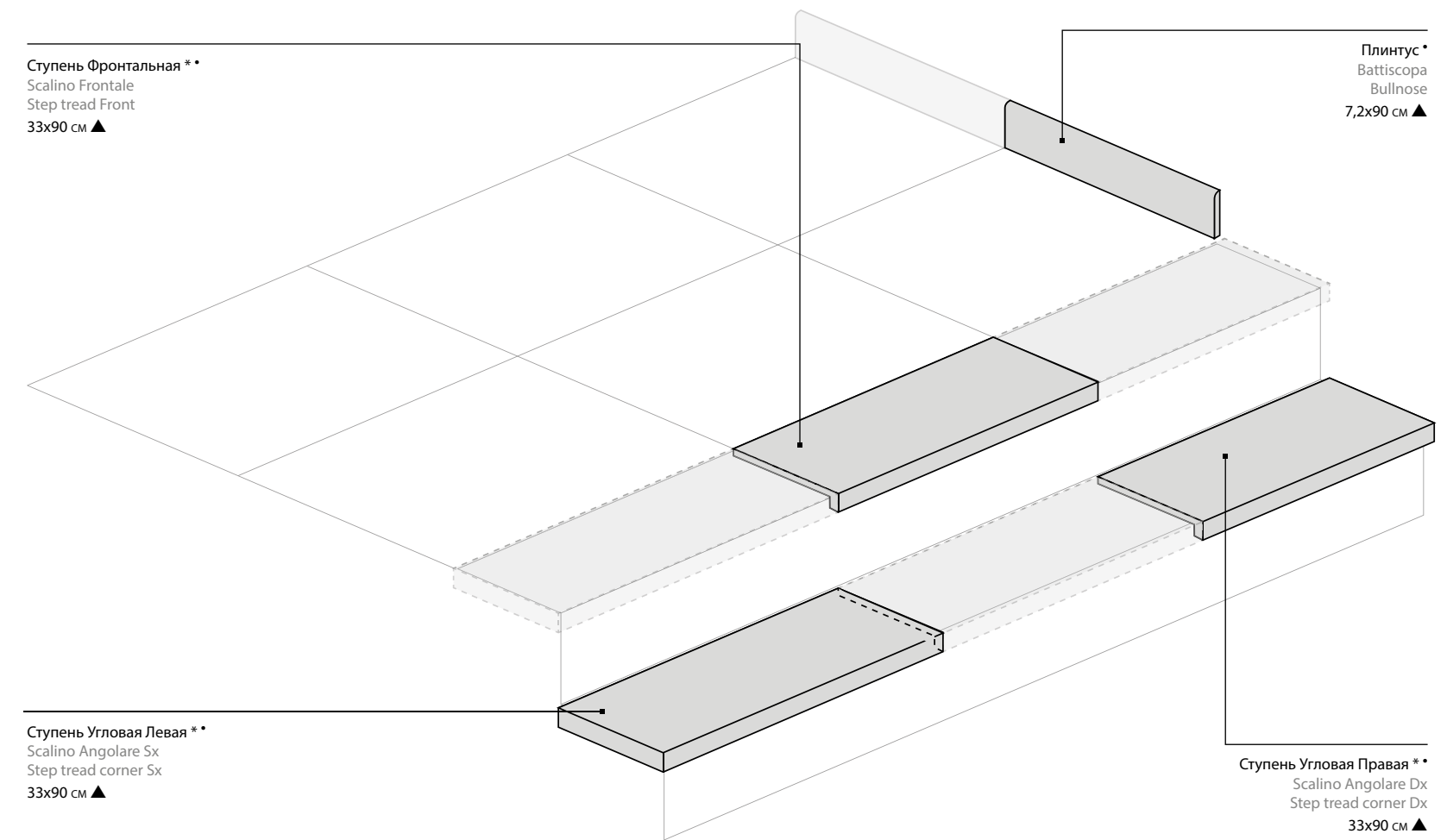

* Производится под заказ / Prodotto su richiesta / Made on request
* Имеется во всех цветах / Disponibile in tutti i colori / Available in all colors

ГАММА ИЗДЕЛИЙ / GAMMA PRODOTTI / PRODUCT RANGE

	Уайт White	Силвер Silver	Грейдж Greige	Дарк Dark	Голден Golden
	▲ ✖	▲ ✖	▲ ✖	▲ ✖	▲ ✖

▲ Натуральный и Реттифицированный / Naturale e Rettificato / Matt and Rectified
✖ Шлифованный и Реттифицированный / Lappato e Rettificato / Honed and Rectified



Глазурованный керамогранит для интерьеров Italon Interni отличается благородной и элегантной эстетикой, подчеркнутой многоцветным разнообразием и изысканными деталями. Кроме того, в отличие от традиционной керамической плитки одинарного и двойного обжига, керамогранит Italon Interni обладает удивительной структурной однородностью и, следовательно, высокой плотностью, характеризуется крайне низким уровнем водопоглощения, поэтому морозостоек, лёгок в уходе, ударопрочен, устойчив к воздействию химических веществ. Коллекции Italon Interni идеальны для жилых и общественных помещений: эстетические качества керамогранита соединяются с высокими эксплуатационными характеристиками, среди которых – износостойкость, отмеченная показателем нормы PEI.

Il grès porcellanato smaltato di Italon Interni si caratterizza per un'estetica pregiata ed elegante fatta di variegature cromatiche e dettagli ricercati. Inoltre a differenza delle ceramiche tradizionali come la monocottura e la bicottura, il grès di Italon interni è strutturalmente molto più omogeneo e quindi estremamente duro, compatto e inassorbente, da cui le caratteristiche di ingelività, facilità di pulizia e manutenzione, resistenza agli urti e alle sostanze chimiche. In virtù di questo le collezioni di Italon interni sono ideali per gli ambienti residenziali e commerciali leggeri, in cui alla piacevolezza estetica e al prestigio del risultato finale si accostano prestazioni tecniche di rilievo, nonché un livello di resistenza al calpestio indicato dall'indice PEI, che accompagna ogni prodotto di questa linea.

Italon's glazed porcelain stoneware for indoor application is characterized by precious aesthetics, featuring chromatic variations and refined details. Moreover, unlike single and double-fired tiles, Italon's porcelain stoneware has a uniform structure; therefore, it is hard, compact and completely unabsorbent. Its features include a high resistance to frost and chemicals, impact strength, easy maintenance and cleaning. Due to this, Italon's collections for indoor use are the perfect choice for residential and light commercial areas where aesthetics and prestige combine with high technical performances, as well as a PEI tread resistance specific for each product of the series.



ГЛАЗУРОВАННЫЙ КЕРАМОГРАНИТ
GRES PORCELLANATO SMALTATO
GLAZED PORCELAIN STONEWARE

artwork

ГЛАЗУРОВАННЫЙ КЕРАМОГРАНИТТ
GRES PORCELLANATO SMALTATO
GLAZED PORCELAIN STONEWARE



30x30 см



Артворк Уайт
Artwork White



Артворк Беж
Artwork Beige



Артворк Грэй
Artwork Grey



УАЙТ / WHITE - PEI IV
БЕЖ / BEIGE - PEI IV
ГРЭЙ / GREY - PEI III



V3
НЕОДНОРОДНЫЙ





Уайт 30x30 / White 30x30



Октагон 30x30 / Octagon 30x30
Уайт 30x30 / White 30x30



Грэй 30x30 / Grey 30x30
Пэчворк 30x30 / Patchwork 30x30
Марракеш 30x30 / Marrakech 30x30



Беж 30x30 / Beige 30x30
Пэчворк 30x30 / Patchwork 30x30

ДОСТУПНЫЕ ЦВЕТА/ COLORI DISPONIBILI / AVAILABLE COLORS

Артворк Уайт
Artwork White



25%

30x30 см

Артворк Беж
Artwork Beige



25%

30x30 см

Артворк Грэй
Artwork Grey



25%

30x30 см

Артворк Октагон / Artwork Octagon



25%

30x30 см

Артворк Сахара / Artwork Sahara



25%

30x30 см

Артворк Пэйнт / Artwork Paint



25%

30x30 см

Артворк Марракеш / Artwork Marrakech



25%

30x30 см

Артворк Пэчворк / Artwork Patchwork



25%

30x30 см

V3
НЕОДНОРОДНЫЙ



СПЕЦИАЛЬНЫЕ ИЗДЕЛИЯ / PEZZI SPECIALI / TRIM PIECES

Ступень Фронтальная **
Scalino Frontale
Step tread Front
30,5x31,5 см ●

Ступень Угловая **
Scalino Angolare
Step tread corner
30,5x31,5 см ●

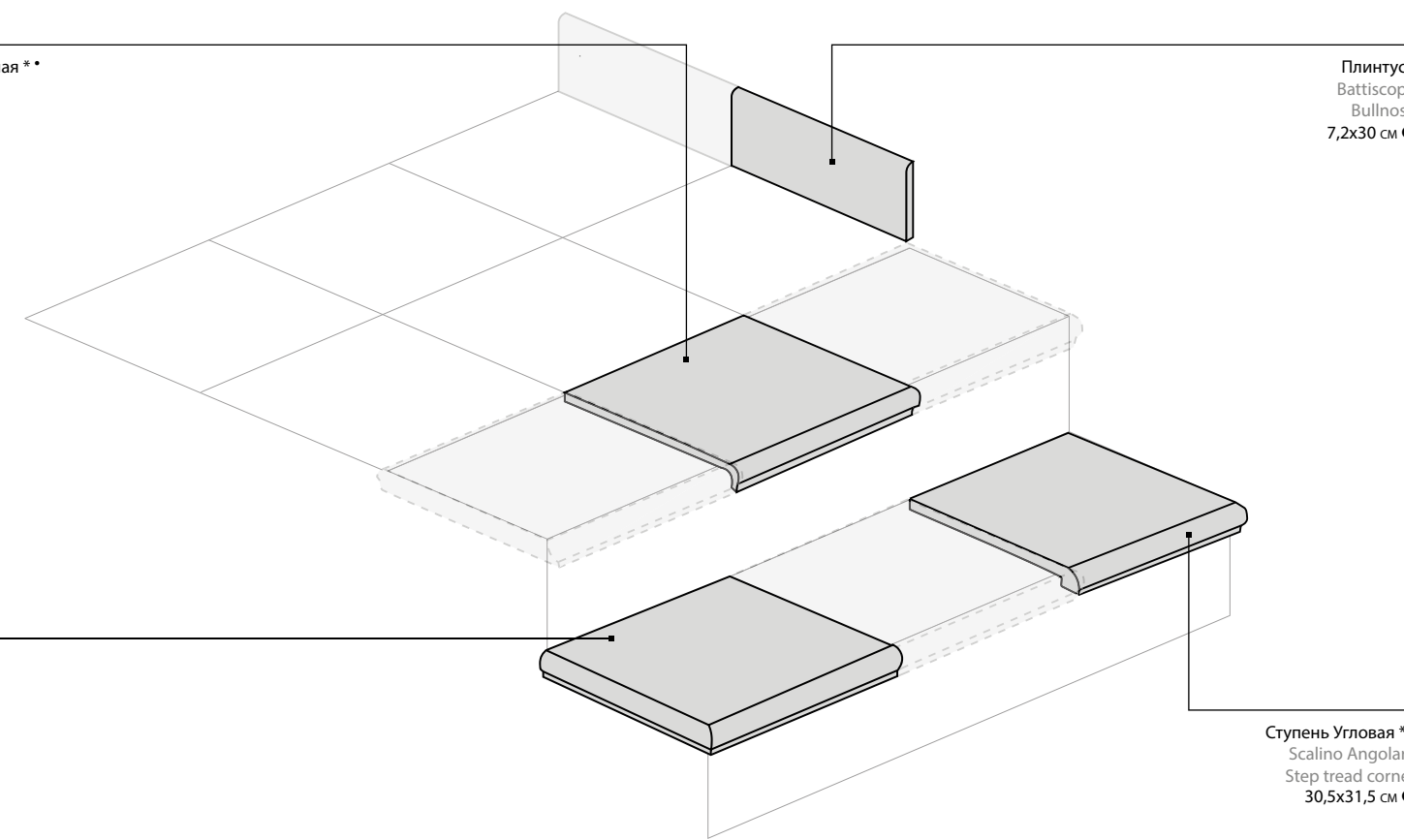

Плинтус *
Battiscopa
Bullnose
7,2x30 см ●

Ступень Угловая **
Scalino Angolare
Step tread corner
30,5x31,5 см ●



* Производится под заказ / Prodotto su richiesta / Made on request
* Имеется во всех цветах / Disponibile in tutti i colori / Available in all colors

ГАММА ИЗДЕЛИЙ / GAMMA PRODOTTI / PRODUCT RANGE

	Уайт White	Беж Beige	Грэй Grey
			
	●	●	●

● Натуральный / Naturale / Matt

25%
Содержит более 25% повторно переработанных материалов из производственного цикла и позволяет получить баллы по системе LEED v4.
Contiene oltre il 25% di materiale riciclato pre-consumer ed e' utile al raggiungimento di crediti LEED v4.
Contains more than 25% of pre-consumer recycled material – contributes to earn LEED v4 points.

ТЕХНИЧЕСКИЕ ХАРАКТЕРИСТИКИ: смотри таблицу на стр. 400-411 CARATTERISTICHE TECNICHE: vedi tabella a pag. 400-411 TECHNICAL FEATURES: see table on page 400-411

Class

ГЛАЗУРОВАННЫЙ КЕРАМОГРАНИТТ
GRES PORCELLANATO SMALTATO
GLAZED PORCELAIN STONEWARE



45x45 см



Класс Уайт
Class White



Класс Беж
Class Beige



Класс Блэк
Class Black



R 10 A+B



УАЙТ / WHITE - PEI V
БЕЖ / BEIGE - PEI IV
БЛЭК / BLACK - PEI III



V3
НЕОДНОРОДНЫЙ



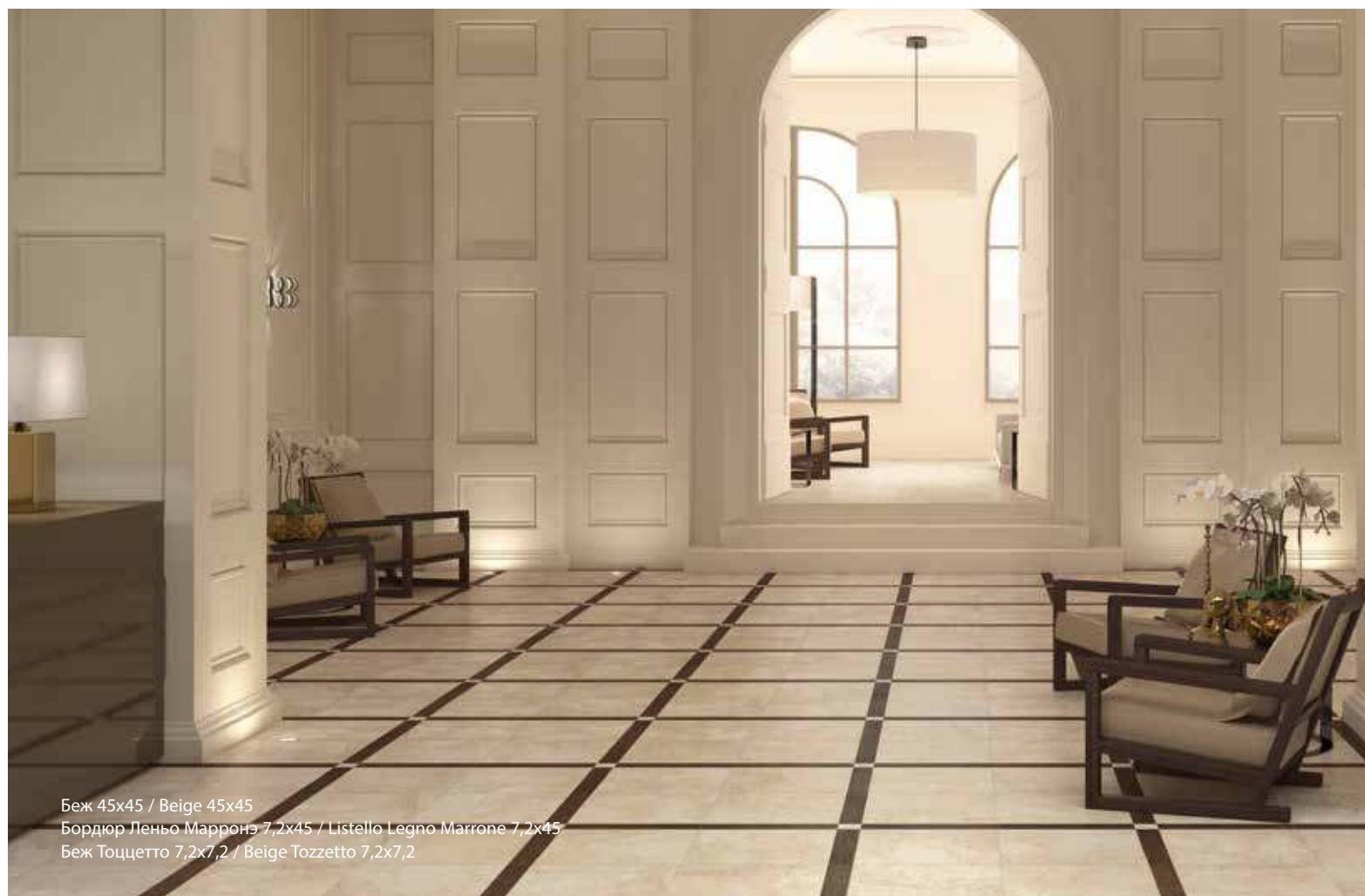
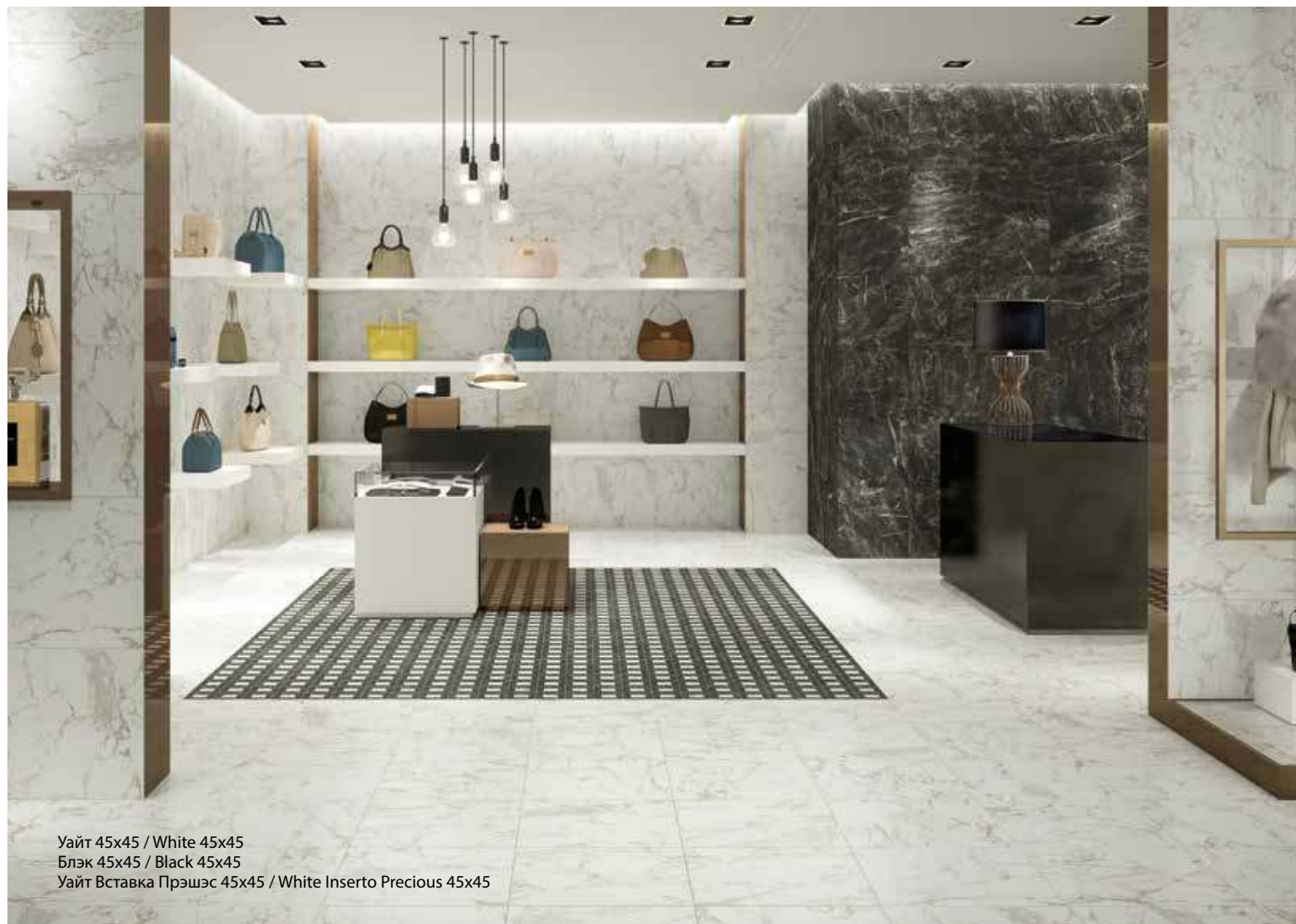

ДОСТУПНЫЕ ЦВЕТА/ COLORI DISPONIBILI / AVAILABLE COLORS

Класс Уайт
Class White



25%

45x45 см

Класс Беж
Class Beige



25%

45x45 см

Класс Блэк
Class Black



25%

45x45 см

V3
НЕОДНОРОДНЫЙ

ДЕКОРЫ / DECORI / DECORS

Класс Уайт Вставка Прэшэс
Class White Inserto Precious

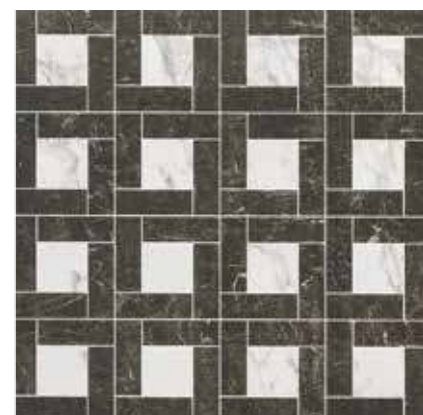

45x45 см ●

Класс Беж Вставка Прэшэс
Class Beige Inserto Precious



45x45 см ●

Класс Уайт Фашиа Прэшэс
Class White Fascia Precious



22,5x45 см ●

Класс Беж Фашиа Прэшэс
Class Beige Fascia Precious



22,5x45 см ●

Бордюр Леньо Беж
Listello Legno Beige



7,2x45 см ●

Бордюр Леньо Марронэ
Listello Legno Marrone



7,2x45 см ●

Класс Уайт Тоццетто
Class White Tozzetto



7,2x7,2 см ●

Класс Беж Тоццетто
Class Beige Tozzetto



7,2x7,2 см ●

Класс Блэк Тоццетто
Class Black Tozzetto



7,2x7,2 см ●

● Натуральный / Naturale / Matt

СПЕЦИАЛЬНЫЕ ИЗДЕЛИЯ / PEZZI SPECIALI / TRIM PIECES

Ступень Фронтальная **
Scalino Frontale
Step tread Front
33x45 см ●

Ступень Угловая Левая **
Scalino Angolare Sx
Step tread corner Sx
33x45 см ●

* Производится под заказ / Prodotto su richiesta / Made on request
* Имеется во всех цветах / Disponibile in tutti i colori / Available in all colors

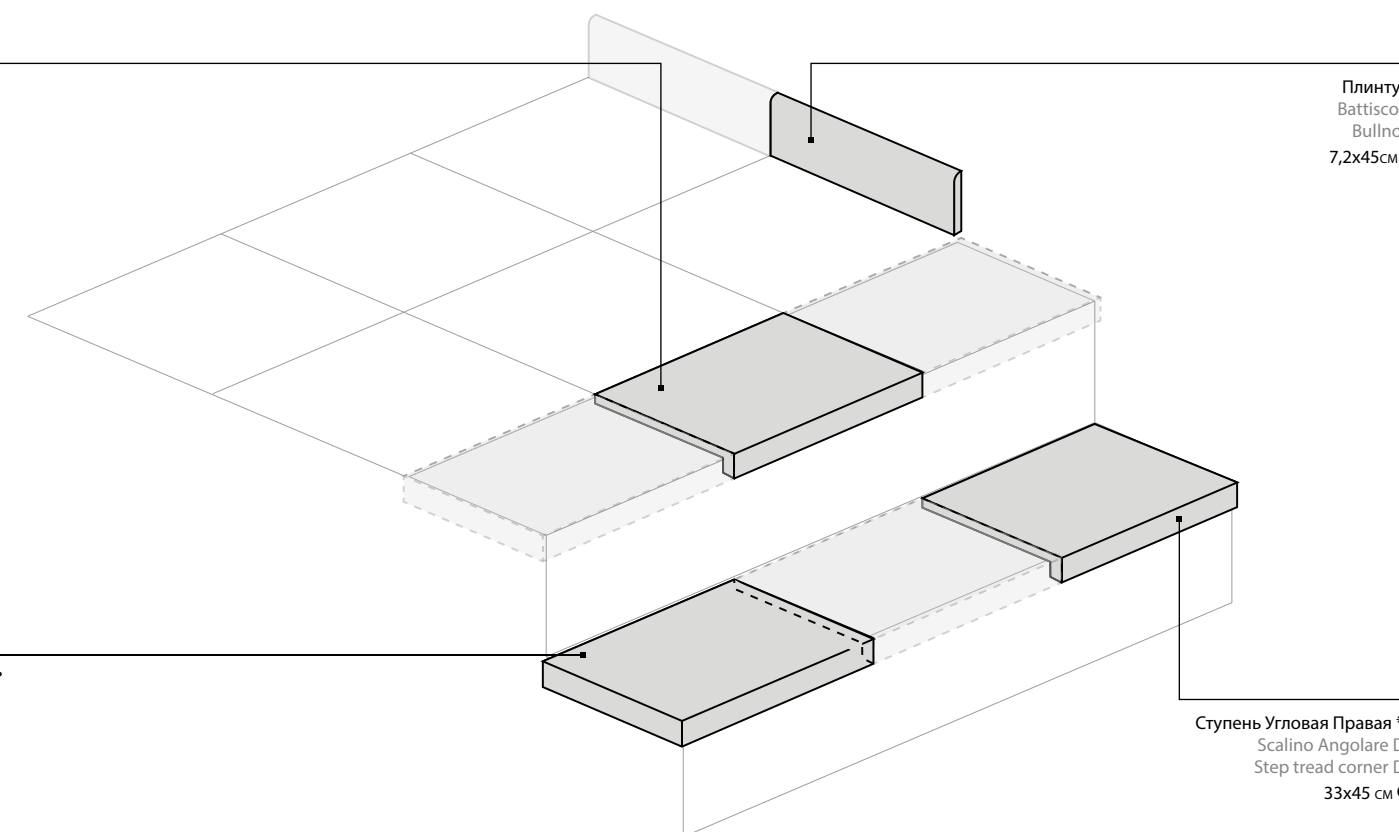

Плинтус *
Battiscopa
Bullnose
7,2x45 см ●

Ступень Угловая Правая **
Scalino Angolare Dx
Step tread corner Dx
33x45 см ●

ГАММА ИЗДЕЛИЙ / GAMMA PRODOTTI / PRODUCT RANGE

	Уайт White	Беж Beige	Блэк Black
	●	●	●
45x45 см			

● Натуральный / Naturale / Matt

25%
Содержит более 25% повторно переработанных материалов из производственного цикла и позволяет получить баллы по системе LEED v4.
Contiene oltre il 25% di materiale riciclato pre-consumer ed e' utile al raggiungimento di crediti LEED v4.
Contains more than 25% of pre-consumer recycled material – contributes to earn LEED v4 points.

ТЕХНИЧЕСКИЕ ХАРАКТЕРИСТИКИ: смотри таблицу на стр. 400-411 CARATTERISTICHE TECNICHE: vedi tabella a pag. 400-411 TECHNICAL FEATURES: see table on page 400-411



КЕРАМОГРАНИТ ОКРАШЕННЫЙ В МАССЕ
GRES PORCELLANATO COLORATO IN MASSA
FULL BODY COLOURED PORCELAIN STONEWARE



Керамогранит Italon – прогрессивный керамический материал, который в настоящее время активно используется как для оформления общественных и жилых контекстов, так и для больших городских пространств. Изделия гаммы Italon Contract способны удовлетворить любые запросы, так как предлагают богатый набор простых и исчерпывающих решений для тех, кто ищет высокое техническое качество по доступной цене.

Il gres porcellanato Italon è un materiale ceramico evoluto che attualmente viene utilizzato in numerosi contesti di carattere pubblico e residenziale privato, nonché per la realizzazione di grandi spazi urbani. I prodotti della linea Italon Contract sono pensati per soddisfare ogni esigenza, offrendo una gamma di soluzioni semplice e completa, ideale per chi cerca elevati standard tecnici e qualitativi a un prezzo accessibile.

Italon porcelain tiles are evolved ceramic materials that are currently used in many public and private applications as well as for the creation of large urban spaces. The products of the Italon Contract series have been designed to meet any need, offering a simple and complete range of solutions, suitable for high technical and quality standards at affordable prices.

SKYLINE

КЕРАМОГРАНИТ ОКРАШЕННЫЙ В МАССЕ
GRES PORCELLANATO COLORATO IN MASSA
FULL BODY COLOURED PORCELAIN STONEWARE

ITALON
CONTRACT

60x120 см - 60x60 см



Скайлайн Сноу
Skyline Snow

Скайлайн Аш
Skyline Ash

Скайлайн Клауд
Skyline Cloud

R 9 A
НАТУРАЛЬНЫЙ

V2
ЛЕГКАЯ
НЕОДНОРОДНОСТЬ

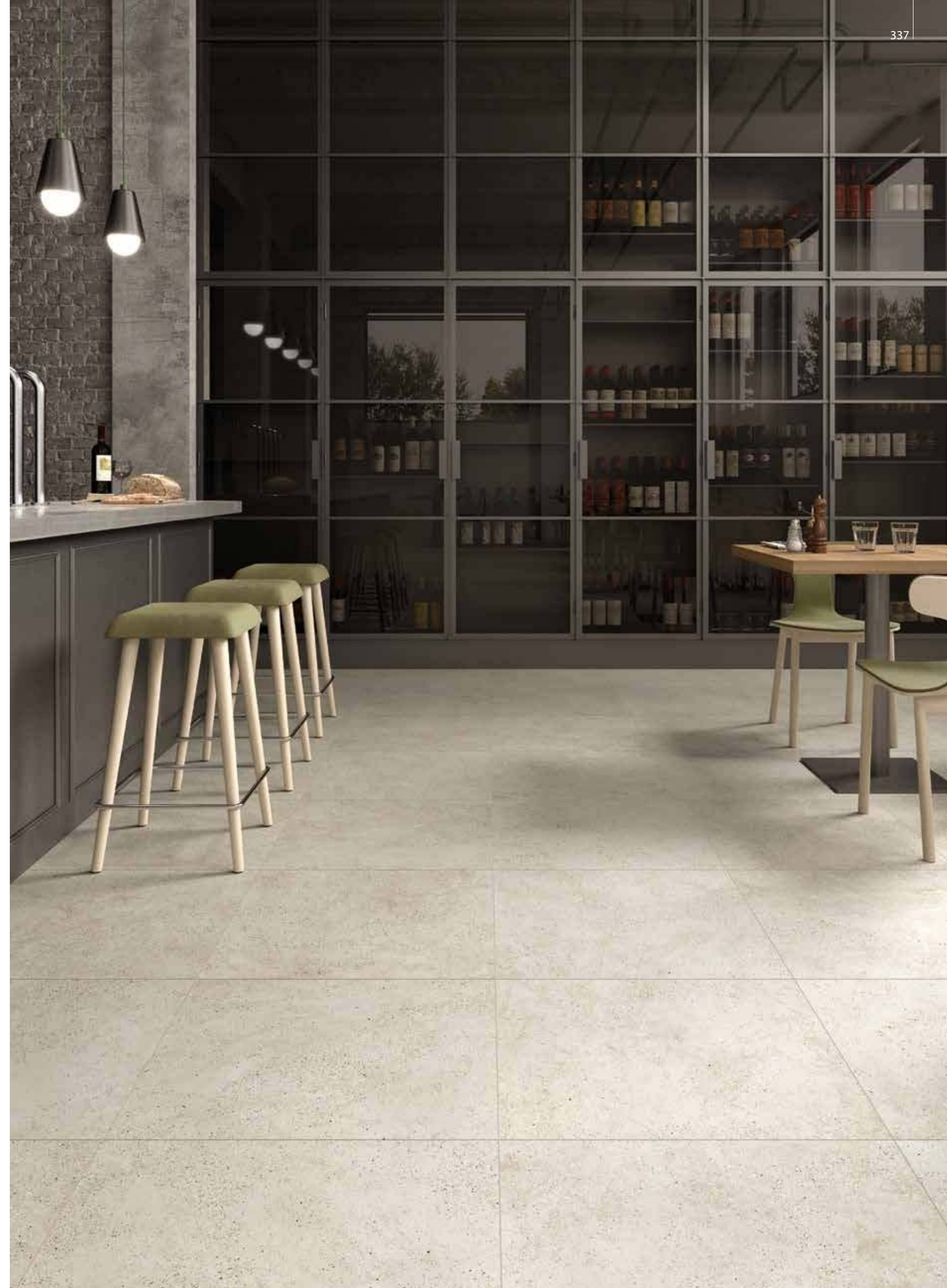



SKYLINE



Сноу 60x60
Snow 60x60



Аш 60x60
Ash 60x60

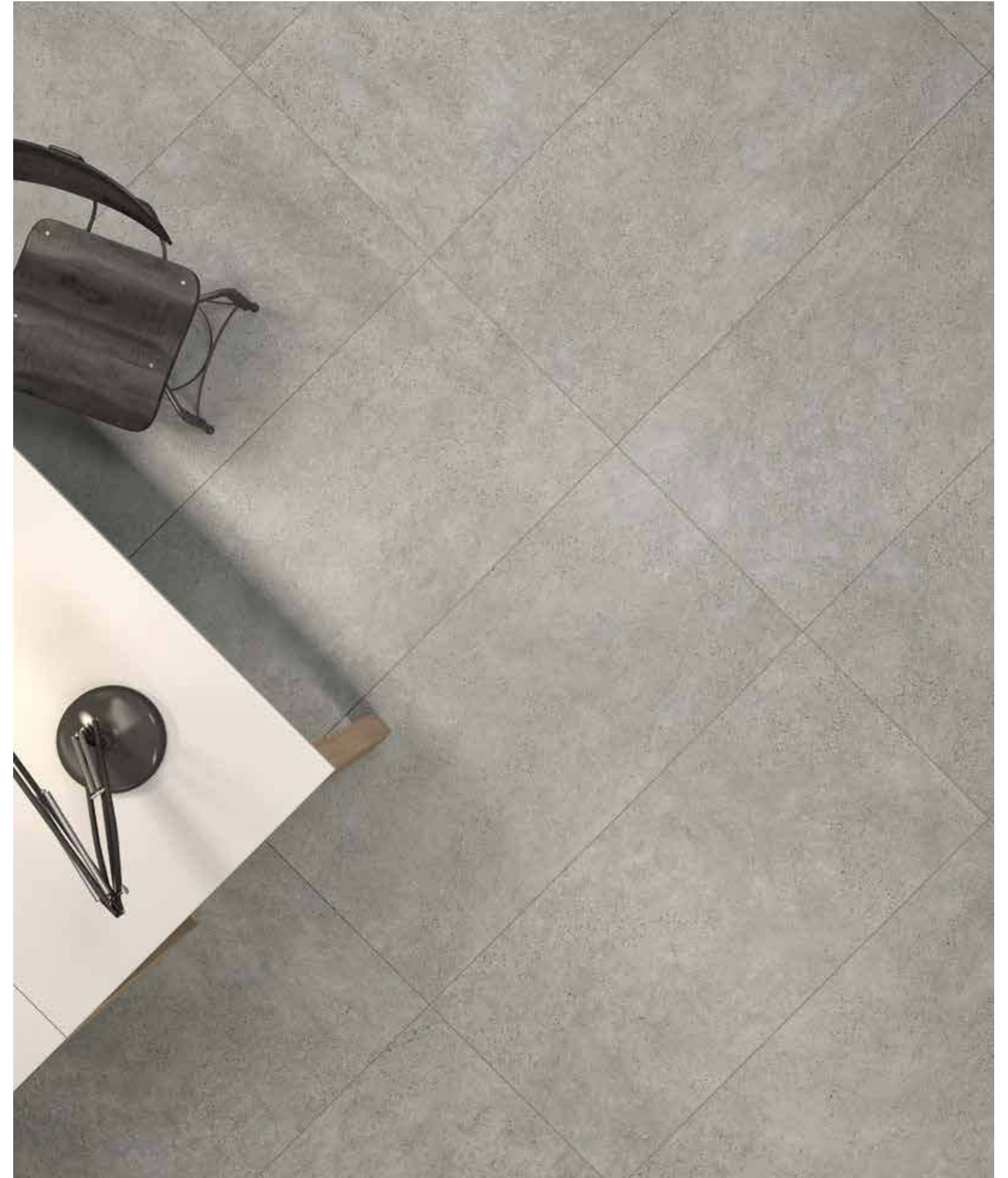

Клауд 60x120
Cloud 60x120

ДОСТУПНЫЕ ЦВЕТА/ COLORI DISPONIBILI / AVAILABLE COLORS

V2
ЛЕГКАЯ
НЕОДНОРОДНОСТЬ

Скайлайн Сноу / Skyline Snow



60x120 см



60x60 см

Скайлайн Аш / Skyline Ash



60x120 см



60x60 см

Скайлайн Клауд / Skyline Cloud



60x120 см



60x60 см



60x60 см

≡ 20 MM







Более подробная информация об изделиях толщиной 20 мм, а также рекомендации, меры предосторожности, ограничения по применению, советы по укладке приведены в каталоге **x2** и на сайте www.italonx2.ru

Per dettagli sul prodotto in 20 mm di spessore e in particolare per le raccomandazioni, accorgimenti, limitazioni di utilizzo e precauzioni in fase di posa, si raccomanda di prendere in visione il catalogo **x2** e il sito www.italonx2.ru.

For further details about product in 20mm thickness and in particular for recommendations, instructions and restrictions of use and installation, please refer to the **x2** catalogue or visit the website www.italonx2.ru.

Содержит более 25% повторно переработанных материалов из производственного цикла и позволяет получить баллы по системе LEED v4.
Contiene oltre il 25% di materiale riciclato pre-consumer ed e' utile al raggiungimento di crediti LEED v4.
Contains more than 25% of pre-consumer recycled material – contributes to earn LEED v4 points.

ГАММА ИЗДЕЛИЙ / GAMMA PRODOTTI / PRODUCT RANGE

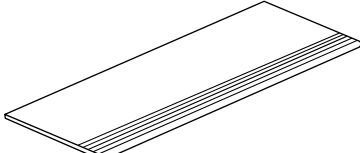
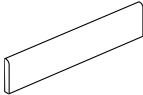
	Сноу Snow	Аш Ash	Клауд Cloud
 60x120 см	 ▲	 ▲	 ▲
 60x60 см	▲	▲	▲
 60x60 см			◆
СПЕЦИАЛЬНЫЕ ИЗДЕЛИЯ / PEZZI SPECIALI / TRIM PIECES			
 30x120 см * / 30x60 см * 9 мм	▲	▲	▲
 7,2x60 см 9 мм	▲	▲	▲

▲ **Натуральный и Реттифицированный / Naturale e Rettificato / Matt and Rectified**
 ◆ **Структурированный и Реттифицированный / Strutturato e Rettificato / Textured and Rectified**

* **Производится под заказ / Prodotto su richiesta / Made on request**

EVERSTONE

КЕРАМОГРАНИТ ОКРАШЕННЫЙ В МАССЕ
GRES PORCELLANATO COLORATO IN MASSA
FULL BODY COLOURED PORCELAIN STONEWARE

ITALON
CONTRACT

60x120 см - 60x60 см



Эверстоун Мун
Everstone Moon



Эверстоун Дезерт
Everstone Desert



Эверстоун Лава
Everstone Lava

R 9 A+B
НАТУРАЛЬНЫЙ

V2
ЛЕГКАЯ
НЕОДНОРОДНОСТЬ

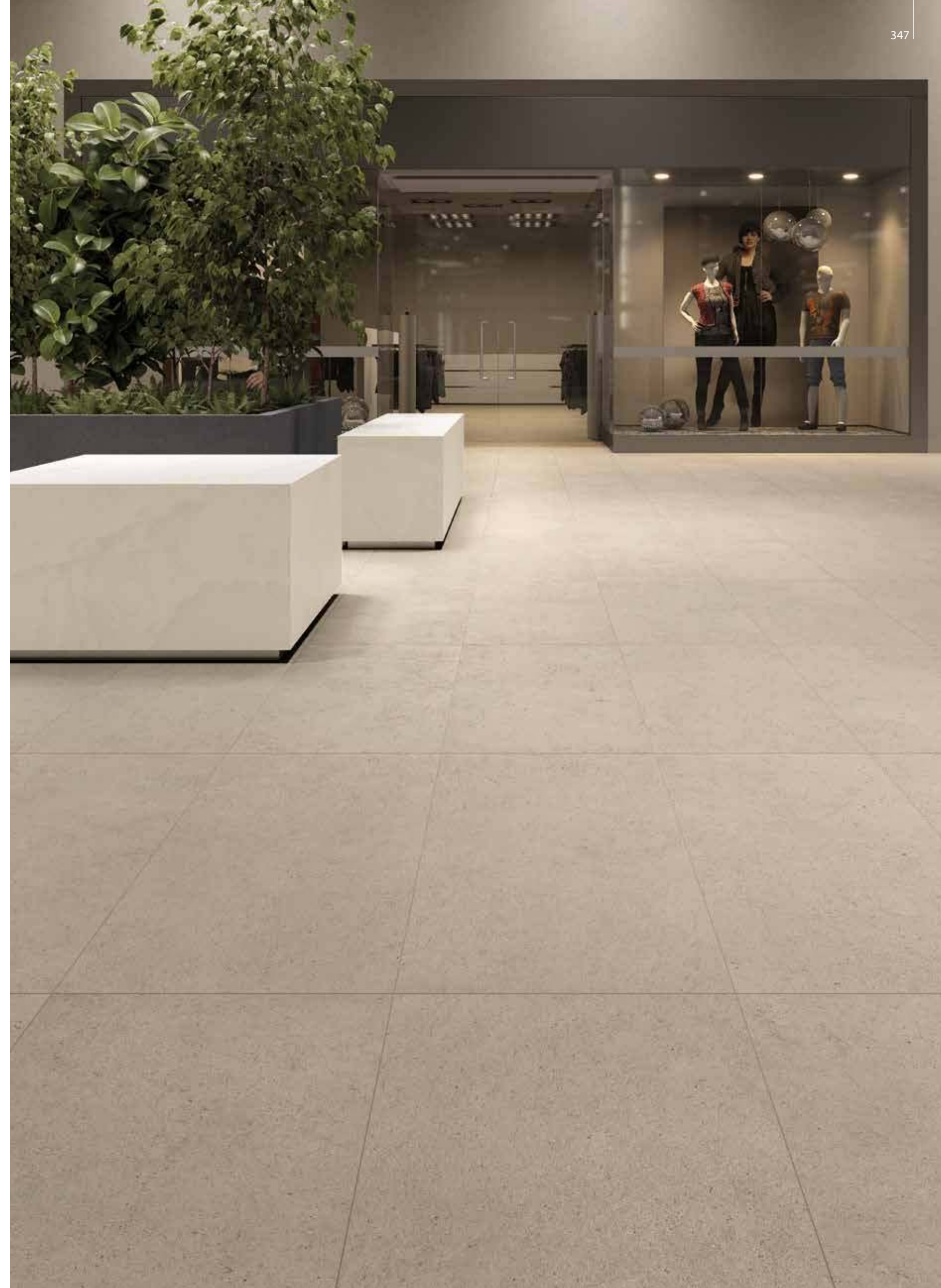



EVERSTONE



Мун 60x120
Moon 60x120



Дезерт 60x120
Desert 60x120



Лави 60x60
Lava 60x60

ДОСТУПНЫЕ ЦВЕТА/ COLORI DISPONIBILI / AVAILABLE COLORS

V2
ЛЕГКАЯ
НЕОДНОРОДНОСТЬ

Эверстоун Мун / Everstone Moon



60x120 см

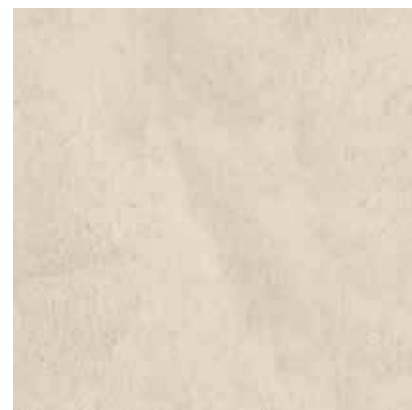

60x60 см

Эверстоун Лава / Everstone Lava



60x120 см

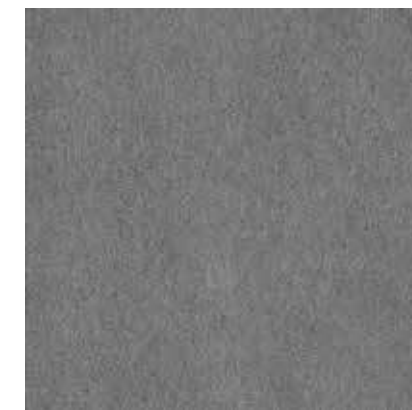

60x60 см

Эверстоун Дезерт / Everstone Desert



60x120 см



60x60 см



60x60 см

X2
СТИЛЬ И СИЛА

≡ 20 MM







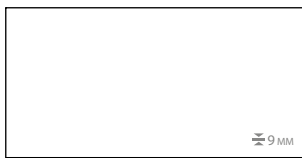

Более подробная информация об изделиях толщиной 20 мм, а также рекомендации, меры предосторожности, ограничения по применению, советы по укладке приведены в каталоге X2 и на сайте www.italonx2.ru

Per dettagli sul prodotto in 20 mm di spessore e in particolare per le raccomandazioni, accorgimenti, limitazioni di utilizzo e precauzioni in fase di posa, si raccomanda di prendere in visione il catalogo X2 e il sito www.italonx2.ru.

For further details about product in 20mm thickness and in particular for recommendations, instructions and restrictions of use and installation, please refer to the X2 catalogue or visit the website www.italonx2.ru.

25%
Содержит более 25% повторно переработанных материалов из производственного цикла и позволяет получить баллы по системе LEED v4.
Contiene oltre il 25% di materiale riciclato pre-consumer ed e' utile al raggiungimento di crediti LEED v4.
Contains more than 25% of pre-consumer recycled material – contributes to earn LEED v4 points.

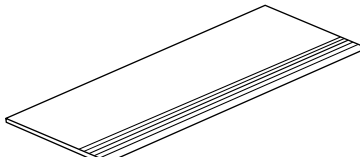
ГАММА ИЗДЕЛИЙ / GAMMA PRODOTTI / PRODUCT RANGE

	Мун Moon	Дезерт Desert	Лава Lava
 60x120 см			
 60x60 см	▲	▲	▲
 60x60 см	▲	◆	
СПЕЦИАЛЬНЫЕ ИЗДЕЛИЯ / PEZZI SPECIALI / TRIM PIECES			
 30x120 см * / 30x60 см * 9 мм	▲	▲	▲
 7,2x60 см 9 мм	▲	▲	▲

▲ **Натуральный и Реттифицированный / Naturale e Rettificato / Matt and Rectified**
 ◆ **Структурированный и Реттифицированный / Strutturato e Rettificato / Textured and Rectified**

* **Производится под заказ / Prodotto su richiesta / Made on request**

ECLIPSE

КЕРАМОГРАНИТ ОКРАШЕННЫЙ В МАССЕ
GRES PORCELLANATO COLORATO IN MASSA
FULL BODY COLOURED PORCELAIN STONEWARE



60x60 см - 30x60 см



Эклипс Уайт
Eclipse White

Эклипс Грэй
Eclipse Grey

Эклипс Фумэ
Eclipse Fumè



ДОСТУПНЫЕ ЦВЕТА/ COLORI DISPONIBILI / AVAILABLE COLORS

V2
ЛЕГКАЯ
НЕОДНОРОДНОСТЬ

Эклипс Уайт / Eclipse White



60x60 см



30x60 см

Эклипс Грэй / Eclipse Grey



60x60 см



30x60 см

Эклипс Фумэ / Eclipse Fumè





60x60 см



30x60 см

ГАММА ИЗДЕЛИЙ / GAMMA PRODOTTI / PRODUCT RANGE

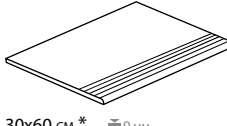
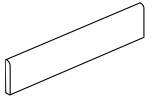
	Уайт White	Грэй Grey	Фумэ Fumè
 60x60 см	▲	▲	▲
 30x60 см*	▲	▲	▲
СПЕЦИАЛЬНЫЕ ИЗДЕЛИЯ / PEZZI SPECIALI / TRIM PIECES			
 30x60 см * 9 мм	▲	▲	▲
 7,2x60 см 9 мм	▲	▲	▲

▲ Натуральный и Реттифицированный / Naturale e Rettificato / Matt and Rectified

* Производится под заказ / Prodotto su richiesta / Made on request



AURIS

КЕРАМОГРАНИТ ОКРАШЕННЫЙ В МАССЕ
GRES PORCELLANATO COLORATO IN MASSA
FULL BODY COLOURED PORCELAIN STONEWARE



60x60 см - 30x60 см



Аурис Сэнд
Aurис Sand

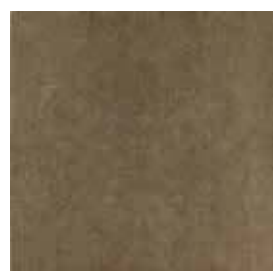

Аурис Мока
Aurис Moka



Аурис Графит
Aurис Graphite



Аурис Блэк
Aurис Black

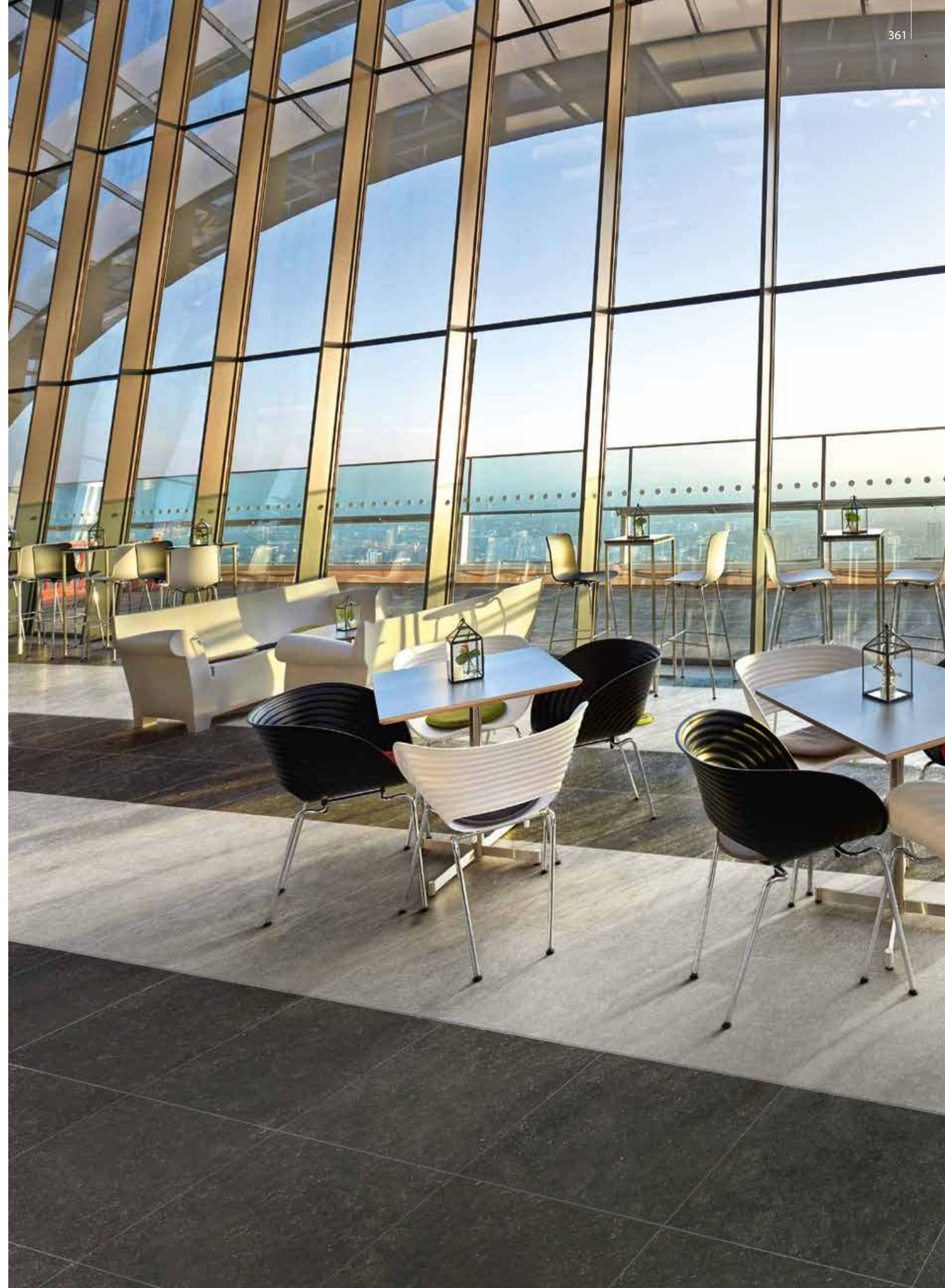

ДОСТУПНЫЕ ЦВЕТА/ COLORI DISPONIBILI / AVAILABLE COLORS

V2
ЛЕГКАЯ
НЕОДНОРОДНОСТЬ

Аурис Сэнд / Auris Sand



60x60 см



30x60 см

Аурис Мока / Auris Moka



60x60 см



30x60 см

Аурис Графит / Auris Graphite



60x60 см



30x60 см

Аурис Блэк / Auris Black



60x60 см



30x60 см



Содержит более 25% повторно переработанных материалов из производственного цикла и позволяет получить баллы по системе LEED v4.
Contiene oltre il 25% di materiale riciclato pre-consumer ed e' utile al raggiungimento di crediti LEED v4.
Contains more than 25% of pre-consumer recycled material - contributes to earn LEED v4 points.

ГАММА ИЗДЕЛИЙ / GAMMA PRODOTTI / PRODUCT RANGE

	Сэнд Sand	Мока Moka	Графит Graphite	Блэк Black
 60x60 см	▲○	▲○	▲○	▲○
 30x60 см *	▲	▲	▲	▲
СПЕЦИАЛЬНЫЕ ИЗДЕЛИЯ / PEZZI SPECIALI / TRIM PIECES				
 30x60 см * 9 мм	▲	▲	▲	▲
 7,2x60 см 9 мм	▲	▲	▲	▲

▲ Натуральный и Реттифицированный / Naturale e Rettificato / Matt and Rectified
○ Грп и Реттифицированный / Grip e Rettificato / Grip and Rectified

* Производится под заказ / Prodotto su richiesta / Made on request



NOVA

КЕРАМОГРАНИТ ОКРАШЕННЫЙ В МАССЕ
GRES PORCELLANATO COLORATO IN MASSA
FULL BODY COLOURED PORCELAIN STONEWARE



60x60 см - 30x60 см



Нова Айвори
Nova Ivory

Нова Фог
Nova Fog

Нова Браун
Nova Brown

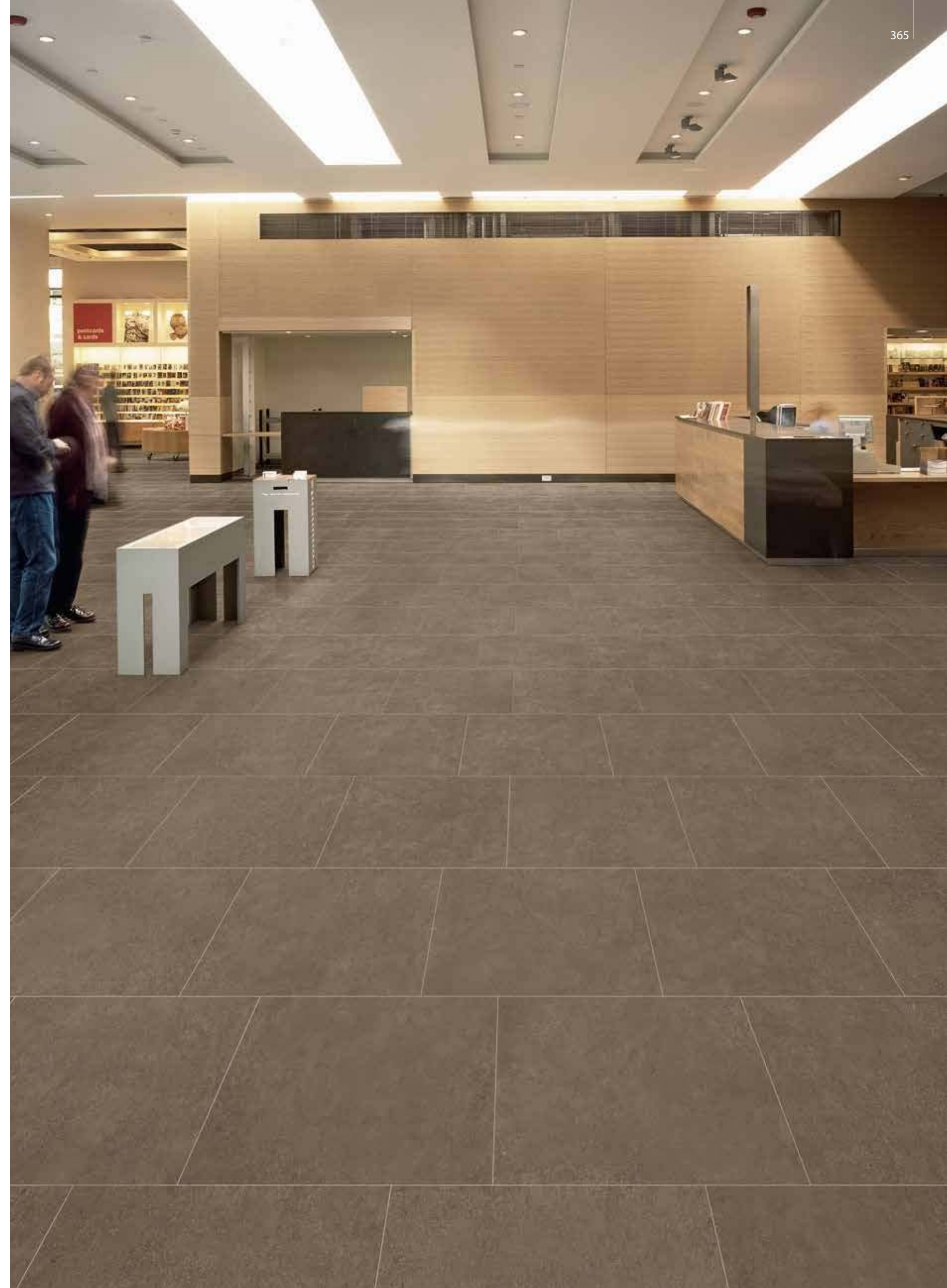

ДОСТУПНЫЕ ЦВЕТА/ COLORI DISPONIBILI / AVAILABLE COLORS

V2
ЛЕГКАЯ
НЕОДНОРОДНОСТЬ

Нова Айвори / Nova Ivory



60x60 см



30x60 см

Нова Фог / Nova Fog



60x60 см



30x60 см

Нова Браун / Nova Brown



60x60 см



30x60 см



Содержит более 25% повторно переработанных материалов из производственного цикла и позволяет получить баллы по системе LEED v4.
Contiene oltre il 25% di materiale riciclato pre-consumer ed e' utile al raggiungimento di crediti LEED v4.
Contains more than 25% of pre-consumer recycled material - contributes to earn LEED v4 points.

ГАММА ИЗДЕЛИЙ / GAMMA PRODOTTI / PRODUCT RANGE

	Айвори Ivory	Фог Fog	Браун Brown
 60x60 см	▲	▲	▲
 30x60 см *	▲	▲	▲
СПЕЦИАЛЬНЫЕ ИЗДЕЛИЯ / PEZZI SPECIALI / TRIM PIECES			
 30x60 см * 9 мм	▲	▲	▲
 7,2x60 см 9 мм	▲	▲	▲

▲ Натуральный и Реттифицированный / Naturale e Rettificato / Matt and Rectified

* Производится под заказ / Prodotto su richiesta / Made on request





ГОМОГЕННЫЙ КЕРАМОГРАНИТ
GRES PORCELLANATO A TUTTA MASSA
FULL BODY PORCELAIN STONEWARE



Созданный специально для больших проектов, гомогенный керамогранит из гаммы Italon Tecnica обеспечивает высочайшие эксплуатационные характеристики в любых пространствах. Этот материал обладает крайне низким уровнем водопоглощения и исключительной плотностью, он прост в уборке и уходе, морозостоек, устойчив к ударам, царапинам и нагрузкам, прочен на изгиб, являясь, таким образом, безупречным и надёжным материалом для мест с очень интенсивной пешеходной нагрузкой.

Espressamente studiato per i grandi progetti il grès porcellanato a tutta massa di Italon Tecnica è la tipologia di prodotto che assicura le più elevate performance tecniche in ogni tipo di ambiente, in quanto è estremamente duro e compatto, inassorbente e facile da pulire, resiste al gelo, all'abrasione e alla flessione, risultando un materiale eccellente e sicuro anche negli spazi esposti all'alto traffico.

Conceived for large projects, Italon's full body porcelain stoneware grants the highest technical performances in any space as it is extremely hard and compact, unabsorbent, easy to clean, frost, abrasion and bending resistant, a safe and excellent material even in those spaces exposed to high traffic.

IMAGINE

ГОМОГЕННЫЙ КЕРАМОГРАНИТ
GRES PORCELLANATO A TUTTA MASSA
FULL BODY PORCELAIN STONEWARE



60x60 см

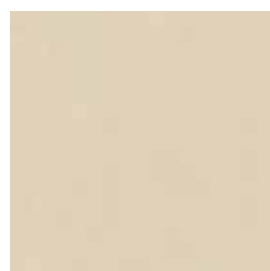

Имэджин Уайт
Imagine White



Имэджин Беж
Imagine Beige

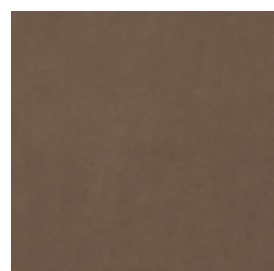

Имэджин Браун
Imagine Brown



Имэджин Грэй
Imagine Grey

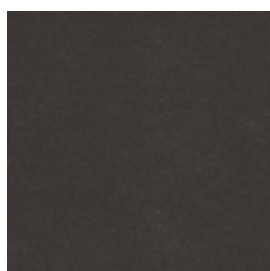

Имэджин Блэк
Imagine Black



>> Беж 60x60 | Beige 60x60
Беж Пол. 60x60 | Beige Lev. 60x60

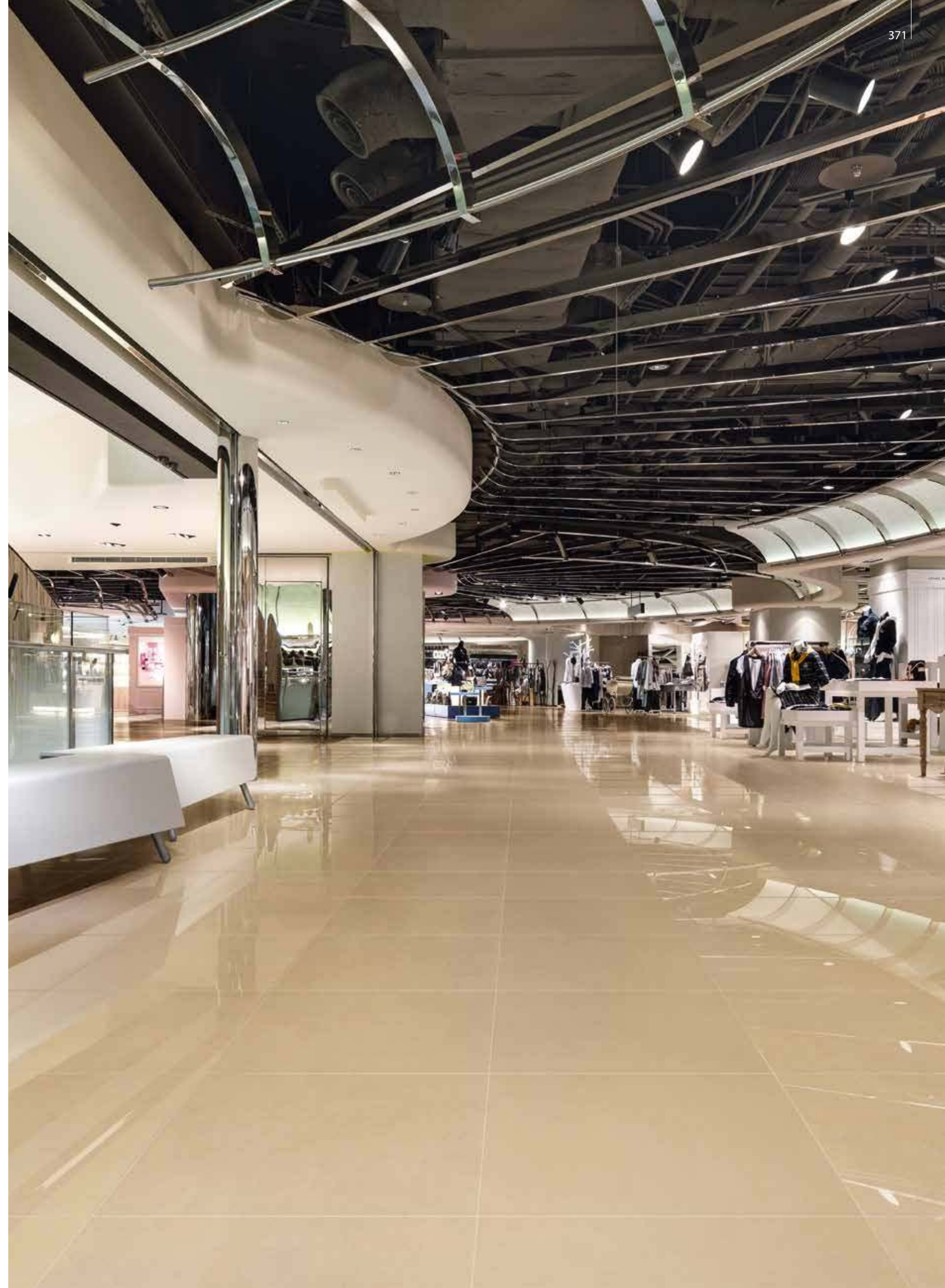

ДОСТУПНЫЕ ЦВЕТА/ COLORI DISPONIBILI / AVAILABLE COLORS

V1
однородный

Имэджин Уайт / Imagine White



60x60 см

Имэджин Беж / Imagine Beige



60x60 см

Имэджин Браун / Imagine Brown



60x60 см

Имэджин Грэй / Imagine Grey



60x60 см

Имэджин Блэк / Imagine Black



60x60 см

25%

ГАММА ИЗДЕЛИЙ / GAMMA PRODOTTI / PRODUCT RANGE

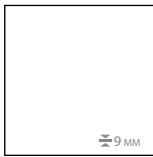
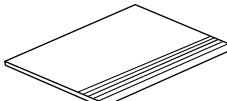
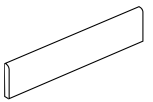
	Уайт White	Беж Beige	Браун Brown	Грэй Grey	Блэк Black
 60x60 см	▲ □	▲ □	▲ □	▲ □	▲ □
СПЕЦИАЛЬНЫЕ ИЗДЕЛИЯ / PEZZI SPECIALI / TRIM PIECES					
 30x60 см * ±9 мм	▲	▲	▲	▲	▲
 7,2x60 см ±9 мм	▲	▲	▲	▲	▲

▲ Натуральный и Реттифицированный / Naturale e Rettificato / Matt and Rectified
□ Полированный и Реттифицированный / Levigato e Rettificato / Polished and Rectified

* Производится под заказ / Prodotto su richiesta / Made on request



Содержит более 25% повторно переработанных материалов из производственного цикла и позволяет получить баллы по системе LEED.
Contiene oltre il 25% di materiale riciclato pre-consumer ed e' utile al raggiungimento di crediti LEED.
Contains more than 25% of pre-consumer recycled material – contributes to earn LEED points.

PRESTIGE

ГОМОГЕННЫЙ КЕРАМОГРАНИТ
GRES PORCELLANATO A TUTTA MASSA
FULL BODY PORCELAIN STONEWARE



60x60 см



Престиж Бьянко Диаманте
Prestige Bianco Diamante

Престиж Беж Опал
Prestige Beige Opale

Престиж Гриджо Перла
Prestige Grigio Perla



Престиж Блу Дзаффиро
Prestige Blu Zaffiro

Престиж Россо Рубино
Prestige Rosso Rubino

Престиж Неро Ониче
Prestige Nero Onice

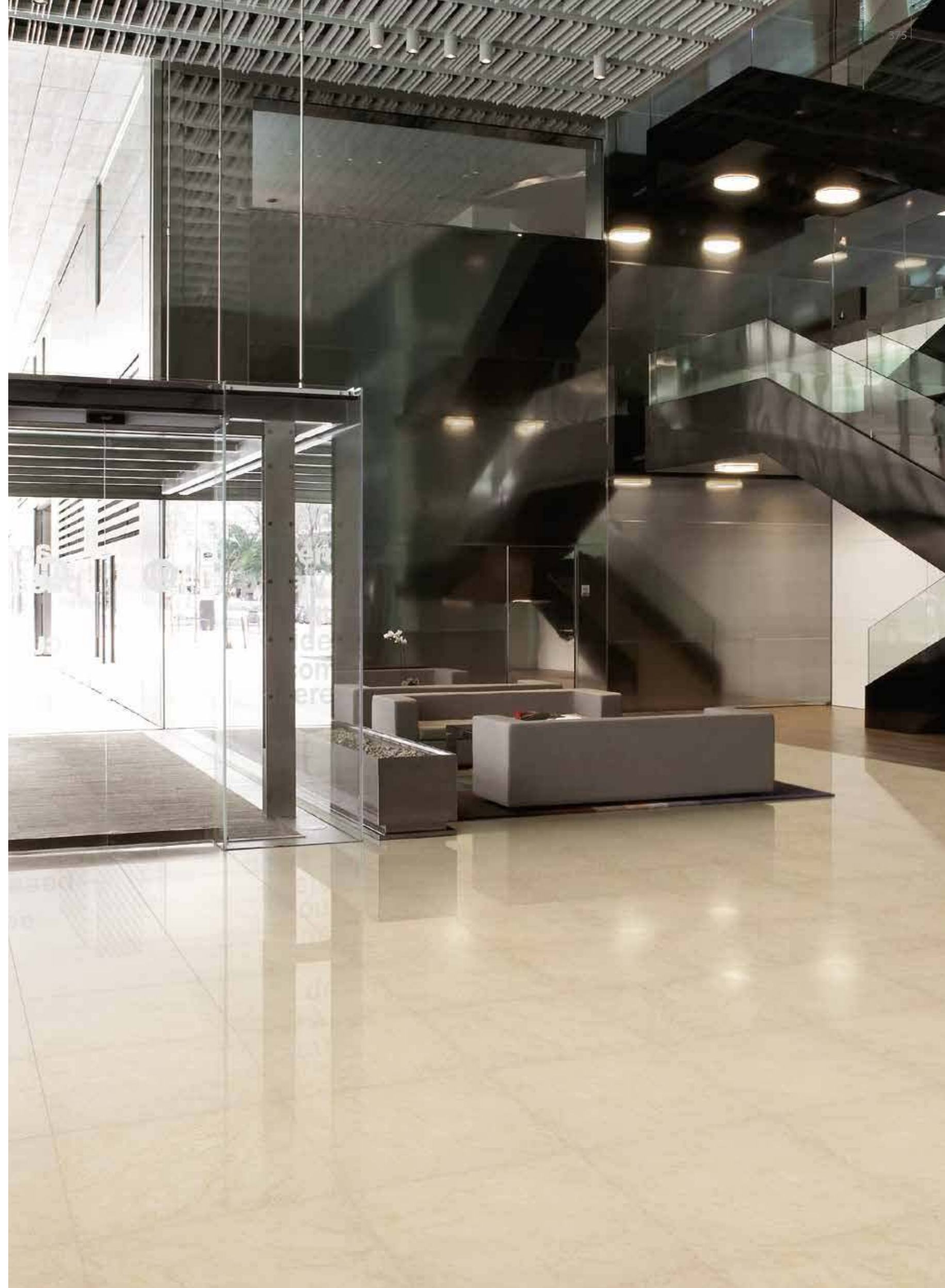

ДОСТУПНЫЕ ЦВЕТА/ COLORI DISPONIBILI / AVAILABLE COLORS

Престиж Бьянко Диаманте / Prestige Bianco Diamante



60x60 см

Престиж Беж Опал / Prestige Beige Opale



60x60 см

Престиж Гриджо Перла / Prestige Grigio Perla



60x60 см

Престиж Блу Дзаффиро / Prestige Blu Zaffiro



60x60 см

Престиж Россо Рубино / Prestige Rosso Rubino



60x60 см

Престиж Неро Ониче / Prestige Nero Onice



60x60 см

V2
ЛЕГКАЯ
НЕОДНОРОДНОСТЬ

ГАММА ИЗДЕЛИЙ / GAMMA PRODOTTI / PRODUCT RANGE

	Бьянко Диаманте Bianco Diamante	Беж Опал Beige Opale	Гриджо Перла Grigio Perla	Блу Дзаффиро Blu Zaffiro	Россо Рубино Rosso Rubino	Неро Ониче Nero Onice
	▲ □	▲ □	▲ □	▲ □	▲ □	▲ □

▲ Натуральный и Реттифицированный / Naturale e Rettificato / Matt and Rectified
□ Полированный и Реттифицированный / Levigato e Rettificato / Polished and Rectified

Содержит более 25% повторно переработанных материалов из производственного цикла и позволяет получить баллы по системе LEED.
Contiene oltre il 25% di materiale riciclato pre-consumer ed e' utile al raggiungimento di crediti LEED.
Contains more than 25% of pre-consumer recycled material – contributes to earn LEED points.



ПРИМЕЧАНИЕ: Плитка в формате 60x60, независимо от цвета и типа поверхности, обладает единым калибром. Это полностью устраняет любые проблемы, связанные не только с различными цветами и типами поверхности, но и с использованием плитки из партий с разными датами поставки.

NOTA: Il formato 60x60 cm è monocalibro in tutti i colori e in tutte le finiture. Questo elimina completamente tutte le problematiche legate alle differenze di calibro non solo tra i colori ma anche tra finiture diverse, anche a distanza di tempo tra una fornitura e l'altra.

PLEASE NOTE: The 60x60 format is single work-size in all available colours and finishes. This feature eliminates all the potential problems linked to the work-size differences, not only with reference to different colours but also to do with different finishes, even when there has been a long passage of time from one consignment to the other.

ТЕХНИЧЕСКИЕ ХАРАКТЕРИСТИКИ: смотри таблицу на стр. 400-411 CARATTERISTICHE TECNICHE: vedi tabella a pag. 400-411 TECHNICAL FEATURES: see table on page 400-411

basic

ГОМОГЕННЫЙ КЕРАМОГРАНИТ
GRES PORCELLANATO A TUTTA MASSA
FULL BODY PORCELAIN STONEWARE



60x60 см - 30x30 см



Платина
Platino

Никель
Nichel

Азот
Azoto

Кадмий
Cadmio



Золото
Oro

Медь
Rame

Бронза
Bronzo

Фтор
Fluoro



Кобальт
Cobalto

Хром
Cromo

Свинец
Piombo

Титан
Titanio

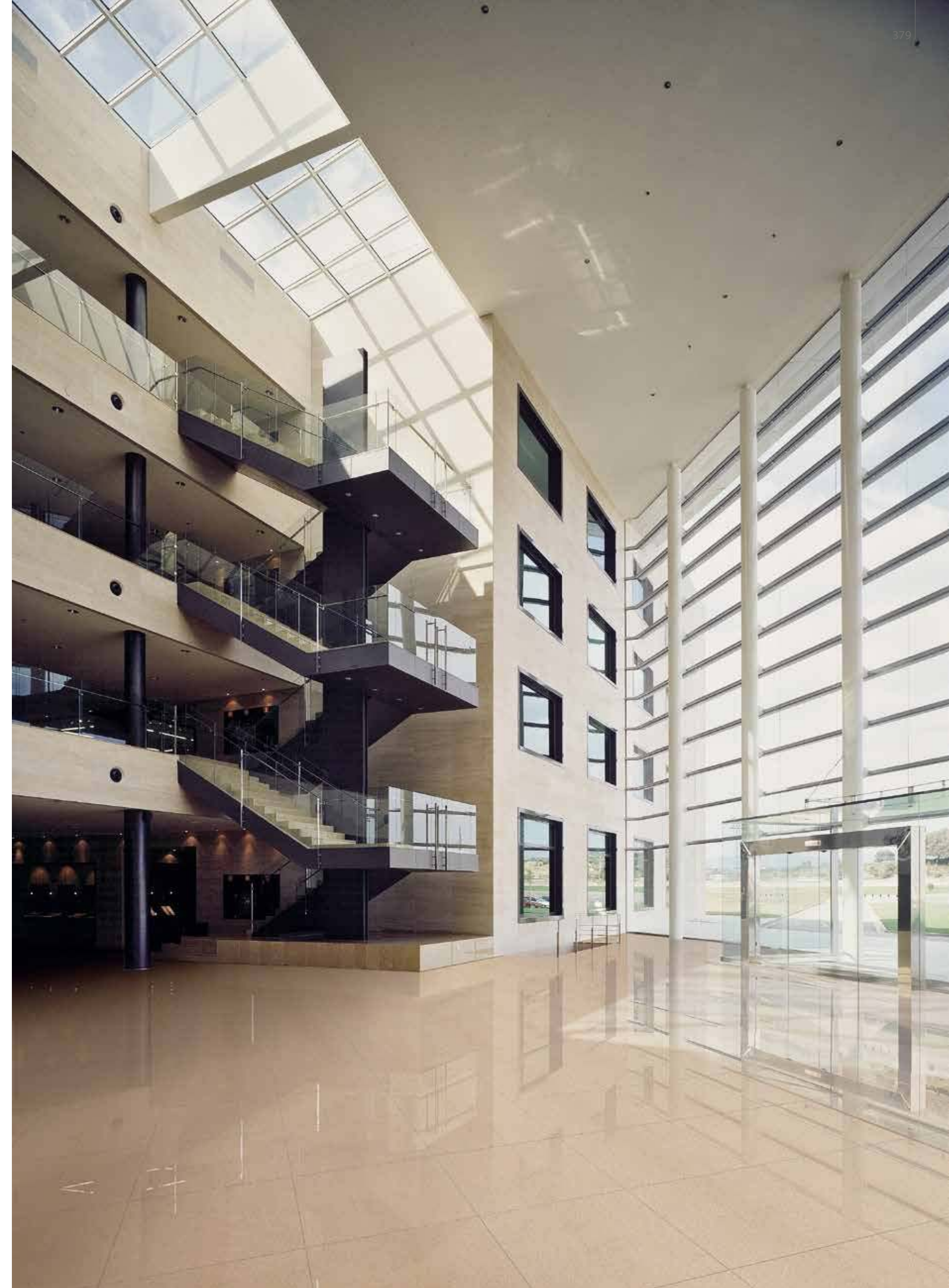

ДОСТУПНЫЕ ЦВЕТА/ COLORI DISPONIBILI / AVAILABLE COLORS

V1
ОДНОРОДНЫЙ

Никель / Nichel



60x60 см

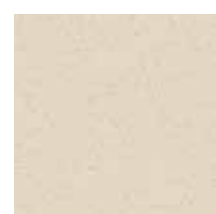

30x30 см

Азот / Azoto



60x60 см

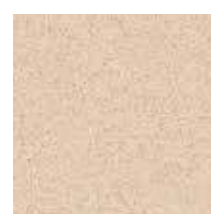

30x30 см

Платина / Platino

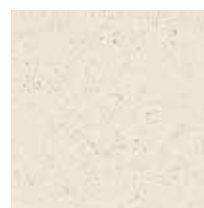

30x30 см

Кадмий / Cadmio

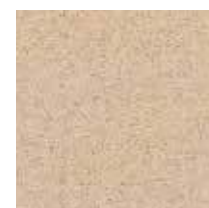

30x30 см

Золото / Oro



30x30 см

Медь / Rame

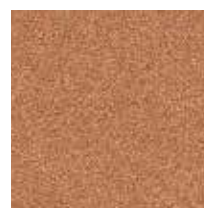

30x30 см

Бронза / Bronzo

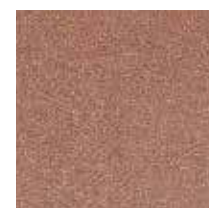

30x30 см

Фтор / Fluoro



30x30 см

Хром / Cromo



60x60 см



30x30 см

Свинец / Piombo

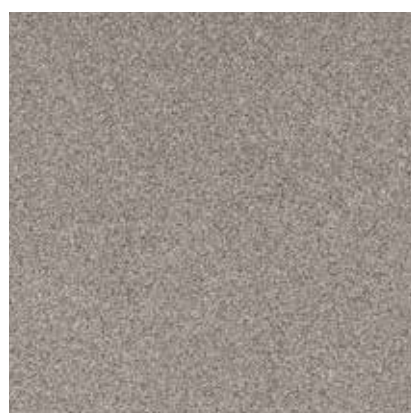

60x60 см



30x30 см

Кобальт / Cobalto

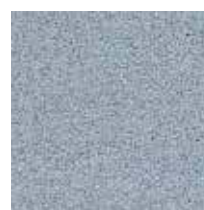

30x30 см

Титан / Titanio

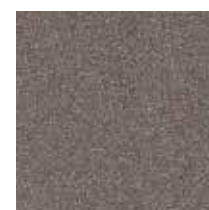

30x30 см



Псодержит более 10% повторно переработанных материалов из производственного цикла и позволяет получить баллы по системе leed v4.
Contiene oltre il 10% di materiale riciclato pre-consumer ed e' utile al raggiungimento di crediti leed v4.
Contains more than 10% of pre-consumer recycled material – contributes to earn LEED v4 points.



Псодержит более 25% повторно переработанных материалов из производственного цикла и позволяет получить баллы по системе leed v4.
Contiene oltre il 25% di materiale riciclato pre-consumer ed e' utile al raggiungimento di crediti leed v4.
Contains more than 25% of pre-consumer recycled material – contributes to earn LEED v4 points.

ДОСТУПНЫЕ ТИПЫ ПОВЕРХНОСТИ / FINITURE DISPONIBILI / AVAILABLE FINISHES





Натуральный
Naturale
Matt

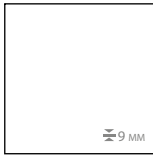

Полированный
Levigato
Polished

ГАММА ИЗДЕЛИЙ / GAMMA PRODOTTI / PRODUCT RANGE

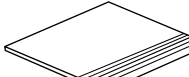
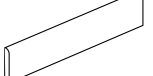
	Платина Platino	Никель Nichel	Азот Azoto	Кадмий Cadmio	Золото Oro	Медь Rame	Бронза Bronzo	Фтор Fluoro	Кобальт Cobalto	Хром Cromo	Свинец Piombo	Титан Titanio
 60x60 см		▲□	▲□							▲□	▲□	
 30x30 см	●	●	●	●	●	●	●	●	●	●	●	●
СПЕЦИАЛЬНЫЕ ИЗДЕЛИЯ / PEZZI SPECIALI / TRIM PIECES												
 30x30 см * 7 мм	●	●	●	●	●	●	●	●	●	●	●	●
 7,2x30 см 7 мм	●	●	●	●	●	●	●	●	●	●	●	●

- Натуральный / Naturale / Matt
▲ Натуральный и Реттифицированный / Naturale e Rettificato / Matt and Rectified
□ Полированный и Реттифицированный / Levigato e Rettificato / Polished and Rectified

* Производится под заказ / Prodotto su richiesta / Made on request



О КЕРАМОГРАНИТЕ

Approfondimenti sul gres /
About porcelain tiles

Что такое керамогранит?

Che cos'è il gres porcellanato? / What is porcelain stoneware? 386

Возможные типы поверхности

Le nostre finiture / Our finishes 388

Рекомендации по уходу

Consigli di pulizia / Cleaning tips 390

Специальная очистка

Pulizia straordinaria / Extraordinary cleaning 392

Технические характеристики

Caratteristiche tecniche / Technical features 394

Размеры и правильность формы

Le caratteristiche tecniche di regolarità / The technical characteristics of regularity 400

ЧТО ТАКОЕ КЕРАМОГРАНИТ?

Керамический гранит – это современный облицовочный материал, высоко технологичный и экологичный, полученный из чистейшего природного сырья (каолиновые глины, песок, полевые шпаты) путем прессования под высоким давлением (>450 кг/см²) и последующим обжигом при высоких температурах (>1200 °C), что объясняет его очень низкое водопоглощение и в связи с этим исключительную прочность.

Технические и эстетические возможности керамического гранита позволяют использовать его для разных назначений: как для внутренних, так и для наружных пространств, как для пола, так и для стен, как в жилых, так и в коммерческих помещениях.

Преимущества керамического гранита

1. Ударопрочность и устойчивость к нагрузкам
2. Устойчивость к износу
3. Устойчивость к появлению царапин
4. Морозоустойчивость
5. Устойчивость к химическому воздействию
6. Устойчивость к образованию пятен

Керамический гранит по всей массе/гомогенный керамогранит (Линия Tecnica) это тип керамического гранита, для которого характерна гомогенная структура по всей его толщине. Этот тип керамического гранита сохраняет свой внешний вид даже, если он подвергается износу и абразивному воздействию, он идеально подходит для помещений с высокой механической нагрузкой: торговые центры, вокзалы, мастерские, производственные помещения и т.д.

Глазурованный керамический гранит (Линия Interni) это тип керамического гранита eco-friendly (экологически чистый) с высоким содержанием материалов вторичного использования, покрытый тонким слоем глазури, который позволяет получать большое разнообразие цветов и декоративных эффектов. Плитка сохраняет все типичные технические характеристики керамического гранита. Рекомендуется использовать этот продукт в жилых помещениях, в коммерческих заведениях с низкой пешеходной нагрузкой (кафе, рестораны, бутики), а также для вертикальной облицовки наружных и внутренних поверхностей.

Керамический гранит, окрашенный в массе (Линия Creativa) – это наиболее передовая технология производства керамического гранита, благодаря которой плитка равномерно окрашивается по всей толщине и приобретает дополнительную декоративность поверхности, подчеркивающую эстетические особенности продукта. Керамический гранит, произведенный по этой технологии, практически не имеет ограничений по применению благодаря высоким техническим и эстетическим характеристикам: он может быть использован как в жилых пространствах, в коммерческих помещениях любого типа.

Che cos'è il gres porcellanato? / What is porcelain stoneware?

Il **gres porcellanato** è un materiale da rivestimento moderno, altamente tecnologico ed ecologico, formato per pressatura ad alta pressione (> 450 kg/cm²) da materie prime naturali e purissime (caolini, sabbie, feldspati) e sottoposto a cottura ad alta temperatura (>1200 °C) che ne determina un bassissimo assorbimento d'acqua e quindi un'eccezionale resistenza.

Le possibilità tecniche ed estetiche del gres porcellanato permettono di utilizzarlo per gli usi più diversi: sia in ambienti interni che esterni, sia per pavimenti che rivestimenti, in contesti residenziali e commerciali.

Vantaggi del Gres Porcellanato

1. Resistenza agli urti e sollecitazioni
2. Resistenza all'usura
3. Resistenza alle scalfitture
4. Resistenza al gelo
5. Resistenza agli attacchi chimici
6. Resistenza alle macchie

Gres porcellanato a tutta massa (Linea Tecnica) è una tipologia di gres porcellanato caratterizzato da una struttura omogenea per tutto il suo spessore. Questa tipologia di gres porcellanato mantiene inalterato il suo aspetto anche se sottoposto ad usura ed abrasione, ed è quindi ideale per ambienti caratterizzati da alta usura: centri commerciali, stazioni, officine, locali adibiti a produzione industriale ecc.

Gres porcellanato smaltato (Linea Interni) è la tipologia di gres porcellanato eco-friendly ad alto contenuto di materiali riciclati nella quale viene applicato un sottile strato di smalto che permette di realizzare una grande varietà di colori ed effetti decorativi. La piastrella conserva tutte le caratteristiche tecniche tipiche del gres porcellanato. Si consiglia l'utilizzo di questo prodotto in ambienti residenziali, in locali commerciali sottoposti a basso calpestio (caffè, ristoranti, boutique), nonché per rivestimenti verticali per esterni ed interni.

Gres porcellanato colorato in massa (Linea Creativa) è la tecnologia di produzione di gres porcellanato più avanzata, grazie alla quale la piastrella acquista una colorazione uniforme per tutto il suo spessore, e presenta una decorazione aggiuntiva sulla superficie, che esalta le particolarità estetiche del prodotto. Il gres porcellanato prodotto secondo questa tecnologia non ha praticamente alcuna limitazione di utilizzo grazie alle alte caratteristiche tecniche ed estetiche: può essere utilizzato in ambienti domestici privati come per locali ad uso commerciale di qualsiasi tipo.

Porcelain stoneware is a modern, highly technological and eco-friendly finishing material formed by pressing at high pressure (>450kg-force/cm²) made exclusively from natural and pure ingredients (kaolin, sand, feldspar) and fired at high temperature (>1200°C).

The distinctive features of this product are very low water absorption and excellent resistance. The technical and aesthetic porcelain stoneware features allow using it for different tasks: both indoor and outdoor, both wall and floor tiling, in residential and commercial areas.

Advantages of Porcelain Tiles

1. Impact strength and stress resistance
2. Wear resistance
3. Scratching resistance
4. Resistance to frost
5. Resistance to chemicals
6. Stain resistance

Full-body porcelain stoneware (Line Tecnica) is a type of porcelain stoneware characterized by a homogeneous structure throughout its thickness. This type of porcelain stoneware retains its appearance even when subjected to abrasion wear, making it ideal for areas with high traffic of people, such as shopping malls, stations, workshops, premises, industrial buildings etc..

Glazed Porcelain (Line Interni) is the type of porcelain stoneware with high recycled content of on which is applied a thin layer of glaze that allows producing a wide variety of colors and decorative effects. The tile also retains all the characteristics of porcelain stoneware. It is recommended to use this product in residential, commercial areas subjected to low traffic of people (cafes, restaurants, shops), as well as wall tiling for interior and exterior use.

Full-body coloured porcelain stoneware (Line Creativa) is the most advanced technology of production of porcelain stoneware, thanks to which the tile acquires a uniform color throughout its thickness, and has an additional decoration on the surface, which highlights the aesthetic features of the product. The porcelain produced according to this technology has virtually no restrictions of use due to the high technical and aesthetic characteristics: it can be used in private areas and commercial areas of any kind.

ВОЗМОЖНЫЕ ТИПЫ ПОВЕРХНОСТИ

Матовая (натуральная): это натуральная поверхность, с которой плитка выходит из печи. Керамический гранит с такой поверхностью является самым устойчивым ко всем видам износа, истирания, химического воздействия и т.д

Шлифованная (лаппатированная): эта поверхность получается в результате обработки натуральной поверхности с помощью щеток, оснащенных алмазными дисками. Поверхность приобретает слегка блестящий элегантный эффект и тактильную бархатистость.

Полированная: такая поверхность получается в результате удаления тонкого слоя материала с поверхности плитки с помощью алмазных дисков. Керамический гранит, обработанный таким образом, имеет яркий блестящий вид и зеркально гладкую поверхность. Следует отметить, что полированный керамический гранит имеет толщину на 0,5-0,7 мм меньше натурального керамогранита, он более чувствителен к истиранию и более скользкий. Настоятельно не рекомендуется использовать продукт с этим типом поверхности для покрытия пола входной зоны, в помещениях с повышенной влажностью или в детских игровых площадках во избежание риска падения.

Структурированная/Грип: этот тип поверхности представляет собой рельефную поверхность, которая гарантирует меньшую скользкость и позволяет получить более правдоподобную эстетику в тех коллекциях, которые имитируют натуральные камни.

Патинированная: эта современная поверхность представляет собой светящуюся, а при прикосновении - нежную, словно вощеную поверхность с естественным эффектом бархатистости. Это идеальное решение для создания элегантных модных сочетаний с изысканной эстетикой.

Люкс: ее также называют зеркально полированной поверхностью. Это наиболее дорогой и роскошный тип поверхности, который отличается зеркальным блеском и сиянием. Такая поверхность позволяет подчеркнуть графическое богатство материала.

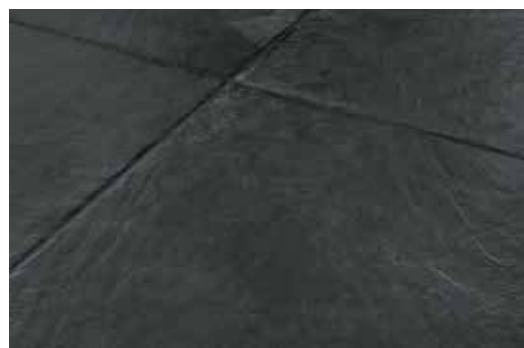

Натуральная
Naturale
Matt



Грип
Grip
Grip

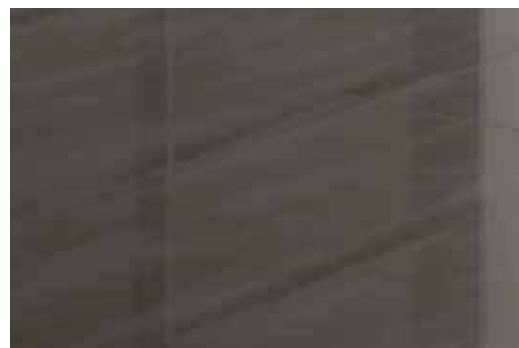

Люкс
Lux
Lux



Патинированная
Cerato
Honed Satin

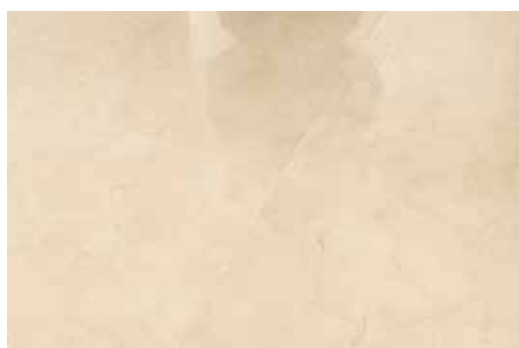

Шлифованная
Lappato
Honed



Полированная
Levigato
Polished

Le nostre finiture / Our finishes

Matt (naturale): è la finitura naturale con la quale la piastrella esce dal forno. Il gres porcellanato con questa finitura è il più resistente a tutti i tipi di usura, abrasione, attacco chimico ecc.

Lappato: questa finitura si ottiene dalla lavorazione della superficie naturale con spazzole dotate di dischi diamantati. La superficie assume un effetto lucido lieve ed elegante e diviene vellutata al tatto.

Levigata: questa superficie si ottiene dalla rimozione di uno strato sottile di materiale dalla superficie della piastrella con l'uso di dischi diamantati. Il gres porcellanato così lavorato presenta un colore brillante e intenso e una superficie lucida a specchio. È da notare che il gres porcellanato levigato ha necessariamente uno spessore inferiore di 0,5-0,7 mm rispetto al gres porcellanato naturale, e che è più sensibile all'abrasione e più scivoloso. Si raccomanda vivamente di non utilizzare prodotti che presentano questa finitura per la realizzazione di zone di ingresso, zone sottoposte a umidità o aree di gioco per i bambini, per evitare il pericolo di caduta.

Strutturata/Grip: questa finitura presenta una superficie a rilievo che garantisce minore scivolosità e permette di ottenere un'estetica più verosimile in quelle collezioni che imitano le pietre naturali.

Cerata: è una finitura dal carattere contemporaneo, presenta una superficie luminosa, morbida e cerosa al tatto, alla vista satinata con la presenza di un naturale effetto materico vellutato. È la soluzione ideale per creare abbinamenti eleganti e di tendenza, dall'atmosfera ricercata.

Lux: denominata anche lappato a specchio o a campo pieno, rappresenta la finitura più pregiata e lussuosa, con una superficie brillante e lucida a specchio. Questa finitura consente di enfatizzare la ricchezza grafica del materiale attraverso una superficie dall'aspetto vetroso, luminoso, pulito.

Matt (natural): is a natural finish with which the tile comes from the kiln. The porcelain stoneware with this finish is the most resistant to all types of wear, abrasion, chemicals etc..

Honed: this finish is obtained from the natural surface treatment with brushes with diamond discs. The tiles have glossy, elegant and velvety surface.

Polished: this surface is obtained by the removal of a thin layer of material from the surface of the tile with diamond discs. The porcelain stoneware with this finish has a bright colour and a glossy "mirror-like" surface. It should be noted that the polished porcelain stoneware has a thickness of 0.5-0.7 mm lower than the natural porcelain stoneware, it's more sensitive to abrasion and slippery. It is strongly recommended not to use products with this finish type for the tiling of entrance zones, areas subject to humidity, children playgrounds to avoid the danger of falling.

Structured/Grip: a relief surface that ensures lower slipperiness and allows delivering the aesthetic in the collections imitating the natural stone.

Honed satin: a contemporary finish, has a bright surface, soft and waxy to the touch, brushed with the presence of a natural material and velvety effect. It is the ideal solution to create elegant combinations and trendy, sophisticated atmosphere.

Lux: also called full-honed or mirror-honed, represents the finest finish and luxurious, with a bright surface and mirror polished. This finish allows you to emphasize the graphical richness of the material through a glassy, bright and clean surface.

РЕКОМЕНДАЦИИ ПО УХОДУ

ОЧИСТКА ПО ОКОНЧАНИИ РАБОТ

По окончании работ обязательно должна производиться финальная очистка. Необходимо растворить и полностью удалить все остатки затирки на цементной основе с помощью слабых кислот, разведенных в горячей воде (рекомендуются моющие средства типа ITALON A-CID или иные кислотные моющие средства, 1 литр разводится в 5 литрах воды), которые затем должны быть полностью удалены в короткое время с помощью промывания всей поверхности пола большим количеством воды во избежание остатков или капель на полу, которые могут повредить плитку.

PULIZIA DI FINE CANTIERE

La pulizia di fine cantiere è obbligatoria. È indispensabile sciogliere ed eliminare completamente residui di stucco cementizio con l'utilizzo di acidi tamponati diluiti in acqua calda (si consigliano detersivi tipo ITALON A-CID, 1 litro in 5 litri di acqua), che dovranno essere totalmente rimossi successivamente, in breve tempo, con abbondante risciacquo di tutto il pavimento, in modo da evitare che permangano residui o gocce sul pavimento che potrebbero causare danni alle piastrelle.

CLEANING AFTER LAYING

Once the work has been completed, correct clearing is compulsory. It is essential to dissolve and remove residues of the grout completely using buffered acids diluted in hot water (Italon recommends cleaning products as ITALON A-CID, 1 liter in 5 liters of water, which must then be removed completely and quickly, rinsing the floor with plenty of water to avoid residues or drops on the floor which could damage the tiles.



Следует равномерно распределить продукт по поверхности и оставить его на некоторое время на увлажненном полу, но не доводить до высыхания, потереть слегка тряпкой или щеткой. Затем необходимо промыть пол большим количеством воды и убедиться, что на нем нет остатков моющего средства. При необходимости, эту операцию можно повторить, используя более концентрированный раствор (1:2, 1:3). Мы рекомендуем выполнить предварительную пробу на незаметном участке площадью несколько квадратных метров. После очистки поверхности с использованием кислотных моющих средств, следует выполнить основную очистку или очистку с использованием щелочных моющих средств, таких как ITALON B-ASE.

Il prodotto viene distribuito uniformemente e lasciato agire sul pavimento bagnato, senza farlo asciugare e strofinandolo con spazzole o stracci. Si procede poi al risciacquo con acqua abbondante per assicurarsi che il pavimento sia privo di residui di detersivi. Se necessario, l'operazione può essere ripetuta utilizzando una concentrazione più elevata (1:2, 1:3). Suggeriamo di eseguire un lavaggio preliminare su una superficie campione di alcuni metri quadrati. Una volta effettuato il lavaggio acido, è necessario eseguire un lavaggio basico o alcalino utilizzando detersivi sgrassanti come ITALON B-ASE. Questo perché il lavaggio acido può lasciare untuosità sul pavimento che potrebbe contribuire a trattenere lo sporco.

Leave the product to take effect on the wet floor, do not allow to dry, and rub with the sponge, then rinse with plenty of water and check that the floor is free from detergent residues, if necessary, repeat the operation with a higher concentration (1:2, 1:3). We recommend a preliminary wash on a sample surface area of a few square metres, if successful, proceed with cleaning the whole surface. After washing, an alkaline or basic wash must be carried out using degreasing detergents like ITALON B-ASE. This is because the acid wash may make the floor sticky, which could cause it to retain dirt.

Consigli di pulizia / Cleaning tips



ПОВСЕДНЕВНАЯ УБОРКА

Настоятельно не рекомендуется использовать воск, маслянистые сорта мыла, пропитки и другие виды обработки поверхности керамического гранита. Для нормальной очистки рекомендуется применять нейтральное моющее средство. В некоторых моющих средствах, предлагаемых в продаже, содержатся воск и добавки для блеска, которые после нескольких применений образуют блестящую пленку на полу. Во избежание этого эффекта следует периодически выполнять обезжиривающее промывание пола с использованием щелочного моющего средства типа ITALON B-ASE, или иных щелочных моющих средств, и завершить его ополаскиванием.

PULIZIA QUOTIDIANA

Si sconsiglia vivamente l'impiego di cere, saponi oleosi, impregnanti e trattamenti sul prodotto in gres porcellanato. Per la normale pulizia, si consiglia di utilizzare un detersivo neutro. In alcuni detersivi in commercio sono contenuti cere e additivi lucidanti che, dopo vari lavaggi, possono depositare sul pavimento patine lucide. Per evitare questo fenomeno, effettuare periodicamente un lavaggio sgrassante con detersivo alcalino tipo ITALON B-ASE, risciacquando al termine del lavaggio.

DAILY CLEANING

Italon strongly advises the use of waxes, oil soap, stains and other treatments (water-oil repellents) on porcelain stoneware. For everyday use, Italon recommends the use of neutral cleaning product. Often, some detergents available on the market contain additives, which after several washes may leave a shiny film on the floor. To avoid this, periodically use an alkaline detergent of the kind ITALON B-ASE, and rinse after washing.



СПЕЦИАЛЬНАЯ ОЧИСТКА

СПЕЦИАЛЬНАЯ ОЧИСТКА

В случае образования специфических и/или трудно выводимых пятен, которые не удаляются при обычной уборке, рекомендуется использовать специальные моющие средства, но очень осторожно и строго придерживаясь инструкции, предписанной производителем. Важно всякий раз перед использованием моющего средства делать предварительную пробу на незаметном участке, особенно в случае керамического гранита с шлифованным и полированным типом поверхности.

В таблице кратко указаны наиболее пригодные решения для очистки:

PULIZIA STRAORDINARIA

In caso di macchie particolari e/o particolarmente tenaci, non eliminabili con la normale pulizia, è consigliabile l'uso di detergenti specifici, da utilizzare con cautela ed attenendosi scrupolosamente alle istruzioni indicate dai fabbricanti. È importante fare sempre un test preventivo prima dell'uso dei prodotti detergenti, in particolare su gres porcellanato lappato o levigato.

Nella tabella sono sinteticamente indicate le soluzioni più idonee alla pulizia.

EXTRAORDINARY CLEANING

For stubborn stains, not deletable with normal clearing, use specific products with great care following the instructions provided by the manufacturer scrupulously. Always test a small piece before using detergent products, particularly on polished and honed porcelain stoneware.

The following table briefly describes the most suitable products to clean various types of stain and mark.

ПЯТНА НЕОРГАНИЧЕСКОГО ПРОИСХОЖДЕНИЯ | MACCHIE INORGANICHE | INORGANIC STAINS

ТИП ЗАГРЯЗНЕНИЯ | TIPO DI SPORCO | TYPE OF DIRT

Цемент, уголь, известковые налеты, гипс, металлический осадок, ржавчина, цементная затирка, цветная затирка, графит, краски
Cemento, carbone, efflorescenze calcaree, gesso, residui metallici, ruggine, stucco cementizio, stucco colorato, grafite, tempere murali

Cement, cement-based, grout, coal, calcium efflorescence, chalk, metal marks, rust, graphite, emulsion paint



РЕШЕНИЕ | SOLUZIONE | SOLUTION

Моющее средство с кислотной основой (*) типа ITALON A-CID

Detergente a base acida (*) tipo ITALON A-CID
Acid detergent (*) ITALON A-CID



ПЯТНА ОРГАНИЧЕСКОГО ПРОИСХОЖДЕНИЯ | MACCHIE ORGANICHE | ORGANIC STAINS

ТИП ЗАГРЯЗНЕНИЯ | TIPO DI SPORCO | TYPE OF DIRT

Кока-кола, кофе, вино, пиво, мороженое, майонез, животные жиры, растительные жиры, горчица, кетчуп, льняное масло, варенье, моча, кровь, рвотная жидкость, шампунь, губная помада, воск.

Coca cola, caffè, vino, birra, gelato, maionese, grassi animali, grassi vegetali, mostarda, ketchup, olio di lino, marmellata, urina, sangue, vomito, shampoo, rossetto, cera.

Animal fats, vegetable fats, mustard, ketchup, linseed oil, wax, coca cola, coffee, wine, beer, ice cream, mayonnaise, jam, urine, blood, vomit, shampoo, lipstick.

Покрышки, резиновые подошвы

Pneumatici, soles di gomma

Tyre marks, sole marks



Абразивная паста

Pasta abrasiva, macchie sintetiche

Abrasive paste



ПЯТНА СИНТЕТИЧЕСКОГО ПРОИСХОЖДЕНИЯ | MACCHIE SINTETICHE | SYNTHETIC STAINS

ТИП ЗАГРЯЗНЕНИЯ | TIPO DI SPORCO | TYPE OF DIRT

Смолы и эмали, деготь и каучук, силиконовые или механические смазки, свечной воск, лаки, чернила, фломастеры, жевательная резинка, силикон

Resine e smalti, catrame e caucciù, oli siliconici o meccanici, cere di candela, vernice, inchiostri, lampostil, chewing gum, silicone.

Resins and glazes, coal and natural rubber, silicon or mechanical oils, candle wax, paint, ink, indelible pen, chewing gum, silicon

Жевательная резинка, силикон

Chewing gum, silicone

Chewing gum, silicon



РЕШЕНИЕ | SOLUZIONE | SOLUTION

Растворитель | Solvente | Solvents

Лед + шпатель

Ghiaccio + spatola

Ice + scraper



(*) Внимание: продукты с кислотной основой могут разъедать мрамор, гранит, натуральные камни и металлы, поэтому следует избегать их применения в случае декоров или вставок, выполненных этими материалами.

(*) Attenzione: I prodotti a base acida possono corrodere marmo, granito, pietre naturali e metalli, pertanto evitare l'uso nel caso di decori o inserti realizzati con questi materiali

(*) Important: Acid products may corrode marble, granite, natural stone and metal. Avoid using in the presence of decoration or inserts in these materials.

Pulizia straordinaria / Extraordinary cleaning

ITALON
A-CID



Это сильное моющее средство на основе кислоты, специально разработанное для керамического гранита. Оно позволяет удалять остатки цветной цементной затирки, следы штукатурки, следы от шпателя и другие загрязнения, вызванные ремонтными работами. Оно идеально подходит для удаления поверхностного загрязнения с самого керамического гранита. Нельзя использовать это средство для удаления следов затирки на основе эпоксидных смол. Необходимо избегать контакта с металлическими, деревянными или поверхностями из натурального камня (гранит, мрамор). Во время использования продукта следует надеть защитные резиновые перчатки и проветрить помещение.

È un potente detergente a base acida studiato per il gres porcellanato. Permette di eliminare i residui di stucco colorato a base cementizia, le tracce di intonaco, spatolature e altro sporco originato da lavori di muratura. È ideale anche per eliminare dalle superfici le impronte di sporco riportato dalla superficie del gres porcellanato. Da NON utilizzare per eliminare le tracce di stucco su base epossidica. Evitare il contatto con superfici metalliche, superfici in legno o in pietra naturale (granito, marmo). Durante l'utilizzo del prodotto proteggersi con guanti di plastica ed areare il locale.

It's a powerful acid-based detergent designed for porcelain stoneware. It allows you to remove residual cement based colored grout, traces of plaster, joint fillers and other dirt originating from construction. It's ideal to remove deep-seated dirt from the porcelain surface. Don't use it to remove traces of epoxy based grout. Avoid any contact with metal, wooden and natural stone surfaces (granite, marble). When using the product wear plastic gloves and aerate the room.

СПОСОБ ПРИМЕНЕНИЯ

1. Растворить продукт в горячей воде в пропорции 1:5. В случае сильного загрязнения повторить промывку, используя более высокую концентрацию (1:2 или 1:3). Равномерно нанести раствор с помощью губки или моющего пылесоса. Оставить раствор на поверхности на несколько минут в зависимости от степени загрязнения, чтобы он подействовал. Ни в коем случае нельзя допускать высыхания раствора!
2. Почистить поверхность с помощью синтетической щетки для удаления следов грязи;
3. Собрать остатки грязи с помощью губки или с помощью моющего пылесоса;
4. Смочить поверхность чистой горячей водой и повторить процедуру несколько раз, меняя воду и тщательно промывая используемые щетки, тряпки и т.д., чтобы не оставалось следов грязи на поверхности. Более подробную информацию вы найдете на упаковке.

ISTRUZIONI D'USO

1. Diluire in acqua calda in proporzione 1:5. In caso di sporco ostinato, ripetere il lavaggio utilizzando una concentrazione più elevata (1:2 o 1:3). Distribuire uniformemente con l'aiuto di una spugna o di una pulitrice automatica. Lasciare agire alcuni minuti, a seconda del grado di sporco. Non lasciare asciugare il prodotto in nessun caso!
2. Spazzolare la superficie da pulire con una spazzola sintetica, per eliminare le tracce di sporco;
3. Raccogliere le tracce di sporco con uno straccio o con una pulitrice ad acqua;
4. Bagnare la superficie con acqua calda pulita e ripetere la procedura diverse volte, cambiando l'acqua e pulendo accuratamente le spazzole utilizzate, gli stracci ecc. per non lasciare tracce di sporco. Potete trovare informazioni più approfondite sulla confezione.

ISTRUZIONI

1. Dilute in hot water (1:2 or 1:3), use pure detergent in case of stubborn dirt. Distribute it evenly with a sponge or an automatic brush. Leave the detergent to act for some minutes depending on the amount of dirt. Don't leave it to dry up in any case!
2. Use the synthetic brush to clean the surface and remove any dirt residue;
3. Collect any residue with a cloth or a water vacuum cleaner;
4. Rinse the surface with clean hot water and repeat the procedure several times, changing the water and carefully cleaning the brushes and cloth etc to leave no traces of dirt. Check the package for more detailed information.

ITALON
B-ASE



Это моющее средство на щелочной основе. Оно разработано для удаления загрязнений органического происхождения (вино, кофе, кровь, жиры, губная помада, кола и др.). В низкой концентрации оно может использоваться для повседневной уборки поверхности из керамического гранита. При использовании продукта следует надеть защитные резиновые перчатки и проветрить помещение.

È un detergente per il gres porcellanato a base alcalina. È studiato per eliminare lo sporco di origine organica (vino, caffè, sangue, grassi, rossetto, cola ecc.). Nel caso di uso a bassa concentrazione può essere usato per la pulizia quotidiana delle superfici in gres porcellanato. Durante l'utilizzo del prodotto proteggersi con guanti di plastica ed areare il locale.

It's an alkaline-based detergent for porcelain stoneware. It was designed to remove dirt of organic origin (wine, coffee, blood, grease, lipstick, cola etc...). If the detergent is used at a low concentration, it can be used for the daily cleaning of porcelain stoneware surfaces. When using the product wear plastic gloves and aerate the room.

СПОСОБ ПРИМЕНЕНИЯ

1. Растворить продукт в горячей воде в пропорции 1:5. В случае сильного загрязнения повторить промывку, используя более высокую концентрацию (1:2 или 1:3). Равномерно нанести раствор с помощью губки или моющего пылесоса. Оставить раствор на поверхности на несколько минут в зависимости от степени загрязнения, чтобы он подействовал. Нельзя допускать высыхания раствора ни в коем случае!
2. Почистить поверхность с помощью синтетической щетки для удаления следов грязи;
3. Собрать остатки грязи с помощью тряпки или с помощью моющего пылесоса;
4. Смочить поверхность чистой горячей водой и повторить процедуру несколько раз, меняя воду и тщательно промывая используемые щетки, тряпки и т.д., чтобы не оставалось следов грязи на поверхности. Более подробную информацию вы найдете на упаковке.

ISTRUZIONI D'USO

1. Diluire in acqua calda in proporzione 1:5. In caso di sporco ostinato, ripetere il lavaggio utilizzando una concentrazione più elevata (1:2 o 1:3). Distribuire uniformemente con l'aiuto di una spugna o di una pulitrice automatica. Lasciare agire alcuni minuti, a seconda del grado di sporco. Non lasciare asciugare il prodotto in nessun caso;
2. Spazzolare la superficie da pulire con una spazzola sintetica, per eliminare le tracce di sporco;
3. Raccogliere le tracce di sporco con uno straccio o con una pulitrice ad acqua;
4. Bagnare la superficie con acqua calda pulita e ripetere la procedura diverse volte, cambiando l'acqua e pulendo accuratamente le spazzole utilizzate, gli stracci ecc. per non lasciare tracce di sporco. Potete trovare informazioni più approfondite sulla confezione.

ISTRUZIONI

1. Dilute in hot water (1:2 or 1:3), use pure detergent in case of stubborn dirt. Distribute it evenly with a sponge or an automatic brush. Leave the detergent to act for some minutes depending on the amount of dirt. Don't leave it to dry up in any case;
2. Use the synthetic brush to clean the surface and remove any dirt residue;
3. Collect any residue with a cloth or a water vacuum cleaner;
4. Rinse the surface with clean hot water and repeat the procedure several times, changing the water and carefully cleaning the brushes and cloth etc to leave no traces of dirt. Check the package for more detailed information.

ТЕХНИЧЕСКИЕ ХАРАКТЕРИСТИКИ



ОПРЕДЕЛЕНИЕ СКОЛЬЗКОСТИ (R) - DIN 51130

Для каких продуктов: Гомогенный керамический гранит и керамогранит, окрашенный в массу, обозначение UGL

Устойчивость к скольжению при ходьбе в обуви - важная характеристика для безопасности и здоровья пользователя помещения с керамическим покрытием.

Коэффициенты скользкости, с обозначением R классифицируют продукты в соответствии со спецификой их предназначения и указывают по возрастающей степень скользкости, что важно для промышленных и коммерческих пространств.

В этом испытании оператор размещается на горизонтальной поверхности, покрытой керамическими плитками с нанесенным на нее маслом. Эта поверхность наклоняется до тех пор, пока оператор в специальной обуви не начинает скользить. Указанная ниже классификация создана, исходя из угла наклона облицованной поверхности, при котором начинается скольжение:

DETERMINAZIONE DELLA SCIVOLOSITÀ (R) - DIN 51130

Per quali prodotti: Gres porcellanato colorato in massa e tutta massa denominato UGL

La resistenza allo scivolamento a piedi calzati è una caratteristica che coinvolge la sicurezza e la salute degli utilizzatori della pavimentazione ceramica.

I coefficienti di scivolosità indicati dal valore R classificano i prodotti secondo le esigenze specifiche delle destinazioni d'uso, indicate secondo un ordine crescente di pericolosità, con riferimento soprattutto agli ambienti industriali e commerciali.

In questa prova, un operatore viene collocato su un piano orizzontale rivestito di piastrelle cosparse d'olio. Tale piano viene inclinato sino a quando l'operatore provvisto di calzature specifiche inizia a scivolare. La classificazione conseguente è stabilita dall'angolo di inclinazione del piano rivestito nell'istante di scivolamento:

SLIPPERINESS (R) - DIN 51130

For products: Full-body and full-body coloured porcelain stoneware classified UGL

Antislip properties for shod feet is a characteristic that affects the health and safety of the users of ceramic floor coverings.

The antislip coefficients indicated by the R value classify products in relation to the specific needs of their intended use, in increasing order of slipperiness with reference to industrial and commercial environments in particular.

In this test, an operator stands on a horizontal tiled surface that has been oiled. The operator, wearing special footwear, remains on the surface while it is being tilted until he begins to slip.

The following classification is determined by the angle of the tiled surface when he starts slipping:

УГОЛ НАКЛОНА ANGOLO DI INCLINAZIONE ANGLE	КЛАССИФИКАЦИЯ CLASSIFICAZIONE CLASSIFICATION	ПРЕДНАЗНАЧЕНИЕ DESTINAZIONE D'USO INTENDED USE
a<6°	Не классифицированы Non classificate Not classified	Домашние и коммерческие помещения с внутренним доступом Ambienti domestici e commerciali con accesso interno Indoor residential and commercial with internal access
6°≤a≤10°	R9	Входная зона и лестницы с доступом с улицы Zone ingresso e scale con accesso dall'esterno Indoor areas, entrances and staircases with outdoor access
10°≤a≤19°	R10	Зоны общего пользования со средней влажностью (санузлы, гараж) Зоны вне помещения под навесом Zone comuni mediamente umide (bagni, garage) Zone esterne coperte Communal areas with moisture (showers, garages) Covered outdoor areas
19°≤a≤27°	R11	Рабочие пространства, лаборатории с большим присутствием воды Открытые зоны вне помещения, экстерьеры Ambienti di lavoro, laboratori, con forte presenza di acqua Zone esterne scoperte Working environments with large amounts of water, laboratories Uncovered outdoor areas
27°≤a≤35°	R12	Рабочие пространства, с присутствием скользких веществ Ambienti di lavoro con presenza di sostanze scivolose Working environments using slippery substances
a>35°	R13	Помещения с большим присутствием масел и жиров Ambienti con forte presenza di oli e grassi Environments with large quantities of oils and fats

Caratteristiche tecniche / Technical features



ОПРЕДЕЛЕНИЕ СКОЛЬЗКОСТИ - DIN 51097

Для каких продуктов: Гомогенный керамический гранит и керамогранит, окрашенный в массу, обозначение UGL

Устойчивость к скольжению определяет соответствие плитки для укладки в местах, где ходят без обуви, т.е. бассейны, центры красоты, раздевалки и т.д., и от этой характеристики зависит безопасность применения керамической плитки для здоровья пользователей.

На горизонтальной поверхности уложенная плитка покрывается специальным увлажняющим раствором. Поверхность наклоняется до тех пор, пока оператор без обуви не начинает скользить. Углы наклона, при которых начинается скольжение, образуют следующую классификацию:

DETERMINAZIONE DELLA SCIVOLOSITÀ - DIN 51097

Per quali prodotti: Gres porcellanato colorato in massa e tutta massa denominato UGL

Questa resistenza allo scivolamento è un procedimento che stabilisce la conformità delle mattonelle per la posa in locali dove si cammina a piedi scalzi quali piscine, wellness, spogliatoi etc. e coinvolge la sicurezza e la salute degli utilizzatori della pavimentazione ceramica.

Su un piano orizzontale, le piastrelle posate vengono bagnate con una soluzione (1 g/l di agente bagnante + acqua). Il piano viene inclinato sino a quando l'operatore (che cammina a piedi nudi) inizia a scivolare; gli angoli corrispondenti allo scivolamento determinano la seguente classificazione:

SLIPPERINESS - DIN 51097

For products: Full-body and full-body coloured porcelain stoneware classified UGL

This slip resistance test method is a procedure that establishes tiles' compliance with the requirements for installation in premises where people walk around barefoot, such as swimming-pools, spas, changing-rooms, etc.

This property affects the health and safety of the users of ceramic floor coverings. The tiles are fitted on a horizontal surface and are wet with a solution (1 g/l of wetting agent + water). The operator (who is barefoot), stands on the surface while it is being tilted until he begins to slip: the angle when the slipping starts determines the following classification:

УГОЛ НАКЛОНА ANGOLO DI INCLINAZIONE ANGLE	КЛАССИФИКАЦИЯ CLASSIFICAZIONE CLASSIFICATION	ПРЕДНАЗНАЧЕНИЕ DESTINAZIONE D'USO INTENDED USE
a<12°	Не классифицированы Non classificate Not classified	Домашние и коммерческие помещения с внутренним доступом Ambienti domestici e commerciali con accesso interno Indoor residential and commercial with internal access
12°≤a≤18°	A	Раздевалки, зоны для ходьбы без обуви и т.д. Spogliatoi, zone di accesso a piedi nudi etc Changing-rooms, barefoot access zones, etc
18°≤a≤24°	B (A+B)	Душевые, бортики бассейнов и др. Docce, bordi piscina, etc Showers, edges of swimming-pools etc
a≤24°	C (A+B+C)	Подводная часть наклонных поверхностей бассейнов, лестницы под водой, зоны с возможным присутствием стоячей воды Bordi di piscine in pendenza ma sott'acqua, scale sommerse, zone con possibilità di acqua stagnante Underwater sloping swimming-pool edges, submerged steps, zones where water may stagnate

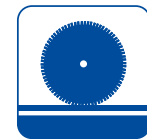

УСТОЙЧИВОСТЬ К ИСТИРАНИЮ - UNI EN ISO 10545-7

Для каких продуктов: Керамический глазурованный гранит, обозначаемый GL

Устойчивость к истиранию – это способность поверхности глазури выдерживать абразивное воздействие, вызванное ходьбой или трением механических тел (тележки и т.д.). Это изнашивающее воздействие тесно связано с механическим агентом (резиновая подошва, кожаная подошва и т.д.); с материалом, приносимым на подошвах (вода, песок, грязь и т.д.) и интенсивностью пешеходной нагрузки. Согласно нормативу, плитки классифицируются по их назначению по следующим классам:

RESISTENZA ALL'ABRASIONE - UNI EN ISO 10545-7

Per quali prodotti: Gres porcellanato smaltato denominato GL

La resistenza all'abrasione è la capacità della superficie dello smalto di resistere all'azione di usura provocata dal camminamento o dallo sfregamento di corpi meccanici (carrelli, ecc.). Tale azione d'usura è strettamente collegata all'agente meccanico (suola di gomma, suola di cuoio, ecc.); al materiale d'apporto (acqua, sabbia, fango, ecc.) e all'intensità di traffico. Secondo la norma, le piastrelle vengono classificate secondo la loro destinazione d'uso in queste classi:

ABRASION RESISTANCE - UNI EN ISO 10545-7

For products: Glazed porcelain stoneware classified GL

Abrasion resistance is the capacity of the glazed surface to resist the wear caused by foot traffic or the abrasion caused by mechanical equipment (lift trucks, etc.). The wear action is strictly linked the mechanical agent (rubber sole, leather sol, etc.), the material carried on to the surface (water, sand, mud, etc.) and classified in five categories depending on the areas they are be used in:

PEI I	<p>Продукт, предназначенный для помещений с небольшой пешеходной нагрузкой и без абразивной грязи, например: ванные комнаты, спальни</p> <p>Prodotti destinati ad ambienti sottoposti a traffico leggero e senza sporco abrasivo; es. bagni, camere da letto</p> <p>Tiles for areas with light traffic and without abrasive dirt, e.g. bathrooms, bedrooms</p>
PEI II	<p>Продукт, предназначенный для помещений со средней пешеходной нагрузкой и средней или низкой абразивной нагрузкой, например: студии, гостиные</p> <p>Prodotti destinati ad ambienti sottoposti a traffico medio e ad azione abrasiva medio-bassa; es. studi, soggiorni</p> <p>Tiles for areas with average traffic and medium to low abrasion, e.g. studying rooms, living rooms</p>
PEI III	<p>Продукт, предназначенный для помещений со средневысокой пешеходной нагрузкой и средней абразивной нагрузкой, например: входы, кухни в частных домах</p> <p>Prodotti destinati ad ambienti sottoposti a traffico medio forte con azione abrasiva media; es. ingressi, cucine di case private</p> <p>Tiles for areas with high medium to high traffic and average abrasion, e.g. foyer, kitchen in private residences</p>
PEI IV	<p>Продукт, предназначенный для помещений с высокой пешеходной нагрузкой, например: рестораны, офисы, магазины, общественные места (за исключением полов перед кассами и прилавками в общественных заведениях и полов в узких обязательных проходах)</p> <p>Prodotti destinati ad ambienti sottoposti a traffico intenso; es. ristoranti, uffici, negozi, uffici pubblici (ad esclusione dei pavimenti sottostanti casse e banchi di pubblici esercizi e passaggi ristretti obbligati)</p> <p>Tiles for areas with intense traffic, e.g. restaurants, offices, shops, public offices (excluding floors under cash desks and shop counters and narrow unavoidable passageways)</p>
PEI V	<p>Продукт, предназначенный для помещений с очень интенсивной пешеходной нагрузкой</p> <p>Prodotti destinati ad ambienti sottoposti a traffico particolarmente intenso</p> <p>Tiles for areas with especially intense traffic</p>

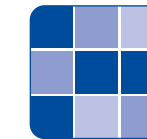

VSHADE - РАСХОЖДЕНИЕ В ЦВЕТОВЫХ ОТТЕНКАХ ПЛИТКИ (СТОНАЛИЗАЦИЯ)

Под термином “стонализация” понимается хроматическое и/или графическое расхождение, которое наблюдается между плитками одной коллекции.

В частности, было установлено четыре класса цветовых расхождений, по которым классифицируются различные коллекции:

VSHADE - STONALIZZAZIONE DELLE PIASTRELLE

Per “stonalizzazione” si intende la variazione cromatica e/o grafica superficiale che intercorre tra le piastrelle di una stessa collezione.

In particolare, sono state stabilite quattro classi di stonalizzazione entro le quali sono classificate le diverse collezioni:

VSHADE - TILE SHADE VARIATION

The term “shade variation” is the differences in the colour and/or texture on surface you see with the tiles in any one collection.

There are four categories of variations in shading and the various collections are classed with one of these:

<p>V1 ОДНОРОДНЫЙ</p>	<p>V1 – однородный Окраска и графическая текстура плиток одинаковые, расхождения между плитками минимальные и почти незаметные.</p>	<p>V1 – Aspetto Uniforme La colorazione e la tessitura grafica delle piastrelle è uniforme, le differenze tra le varie piastrelle sono minime e quasi impercettibili.</p>	<p>V1 – Uniform appearance The colour and texture of the tiles is uniform. Differences among pieces from the same production run are minimal.</p>
<p>V2 ЛЕГКАЯ НЕОДНОРОДНОСТЬ</p>	<p>V2 – ЛЕГКАЯ НЕОДНОРОДНОСТЬ Расхождение оттенков и структуры явно видимые, но хроматическое/графическое отклонение происходит внутри одного базового цвета. Окраска плитки в основном однородная, но с присутствием тональных оттенков.</p>	<p>V2 – Variazione Minima Differenze di tono e struttura sono chiaramente visibili, il gioco cromatico/grafico si muove però su un colore di fondo specifico. La colorazione delle piastrelle è sostanzialmente uniforme, pur con la presenza di sfumature tono su tono.</p>	<p>V2 – Slight Variation Clearly distinguishable differences in texture and/or pattern within similar colors. The colour of the tiles is basically uniform with some shading in similar tones.</p>
<p>V3 НЕОДНОРОДНЫЙ</p>	<p>V3 – НЕОДНОРОДНЫЙ Видимые цвета и структура плитки могут дать лишь общее представление о хроматическом рисунке, который должен сформироваться. Например, один цвет, едва заметный на одной плитке, может стать доминирующим на другой из той же партии. Продукт специально сделан с умеренной графической вариацией для воссоздания оригинальных прожилок природных материалов или для создания винтажного, состаренного эффекта или особой характеристики материи.</p>	<p>V3 – Variazione Moderata Colori e strutture visibili su una piastrella possono dare solo un'indicazione generale del gioco cromatico che si andrà a comporre. Così un colore appena accennato su una piastrella potrà essere il colore dominante di un'altra piastrella della stessa partita. Il prodotto è volutamente caratterizzato da una moderata variazione grafica dovuta alle venature originali dei materiali naturali, o prodotta per suggerire effetti vintage, di usura o di particolare matericità.</p>	<p>V3 – Moderate Variation While the colors present on a single piece of tile will be indicative of the colors to be expected on the other tiles, the amount of colors on each piece may vary significantly. For example “that little bit of color” on one piece of tile may be the primary color on the next piece. The product has deliberately moderate texture variation in the shading, resulting from the original grain or veining of the natural materials, or produced to suggest vintage effects, an aged look or a particular texture.</p>
<p>V4 СИЛЬНАЯ НЕОДНОРОДНОСТЬ</p>	<p>V4 – СИЛЬНАЯ НЕОДНОРОДНОСТЬ Плитки могут полностью различаться по окраске между собой, с максимальной степенью расхождения графики. Общий цветовой рисунок уложенной поверхности получается уникальным и оригинальным. Контрастные цветовые переходы заимствованы у природных материалов или у культурных объектов.</p>	<p>V4 – Variazione Sostanziale Le piastrelle possono presentare colori completamente diversi una dall'altra, con un grado di variabilità grafica massimo. Il gioco cromatico complessivo sulla superficie posata è unico ed originale. Gli evidenti giochi di contrasti descrivono i riferimenti naturali e culturali dai quali le collezioni traggono ispirazione.</p>	<p>V4 – Substantial Variation Random color/texture differences from tile to tile, so that one tile may have totally different colors/graphics from that of other tiles. Thus the final installation will be unique. The evident contrasts are used to depict the natural and cultural references that inspired the collections.</p>

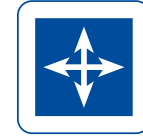

РАЗМЕРНЫЕ ХАРАКТЕРИСТИКИ - UNI EN ISO 10545-2

Для каких продуктов: всех

Размерные характеристики керамических плиток это набор параметров, которые определяют ее геометрию.

Норматив - UNI EN ISO 10545.2 предусматривает следующее:

1) Измерение сторон:

- размеры сторон и толщина;
- прямолинейность сторон: проверяется наличие кривизны сторон плитки относительно поверхности плитки;
- ортогональность: проверяется перпендикулярность сторон плитки по отношению друг к другу

2) Измерения плоскостности плитки:

- кривизна центра (смещение центра плитки от плоскости, определенной по отношению к трем из четырех углов);
- кривизна ребра (смещение центра ребра плитки от плоскости, в которой лежат три из четырех углов)

CARATTERISTICHE DIMENSIONALI - UNI EN ISO 10545-2

Per quali prodotti: tutti

Le caratteristiche dimensionali delle piastrelle ceramiche sono un insieme di parametri che ne identificano la geometria.

La norma UNI EN ISO 10545.2 prevede di eseguire:

1) Misure relative ai lati:

- dimensioni dei lati e spessore;
- rettilineità degli spigoli: viene controllata verificando che i lati non presentino curvature verso l'esterno o verso l'interno, nel piano della piastrella;
- ortogonalità: viene controllata verificando che i lati della piastrella siano perpendicolari fra loro.

2) Misure relative alla planarità:

- curvatura del centro (distanza del centro della piastrella dal piano individuato da 3 dei 4 angoli);
- curvatura dello spigolo (distanza del centro dello spigolo dal piano in cui giacciono 3 dei 4 angoli);

DIMENSIONAL CHARACTERISTICS - UNI EN ISO 10545-2

For products: all products

The dimensional characteristics of the ceramic tiles are a set of parameters that identify the geometry.

UNI EN ISO 10545-2 plans to run:

1) measures relating to the sides:

- dimensions of the sides and thickness;
- straightness of edges: checked by verifying that the sides do not have bends towards outwards or inwards, in the plane of the tile;
- squareness: checked by verifying that the sides of the tile are perpendicular to each other.

2) measures on flatness:

- central bending (distance from the center of the tile from floor identified by 3 of 4 corners);
- edge curvature (distance from the center of the edge from the floor where they lie 3 of 4 corners);



ВОДОПОГЛОЩЕНИЕ - UNI EN ISO 10545-3

Для каких продуктов: всех

Водопоглощение – это показатель количества влаги, которую впитывает керамический продукт. Он имеет очень большое значение для определения характеристик и механических качеств продукта.

Керамический гранит принадлежит к группе Bla, для которой показатель водопоглощения: $E_b < 0,5\%$

ASSORBIMENTO D'ACQUA - UNI EN ISO 10545-3

Per quali prodotti: tutti

L'assorbimento è l'attitudine che ha il prodotto ceramico a lasciarsi penetrare dall'acqua. Tale fenomeno sia di grande importanza per la determinazione delle caratteristiche e qualità meccaniche del prodotto.

Il grès porcellanato appartiene al gruppo Bla che identifica un valore di assorbimento d'acqua: $E_b < 0,5\%$

WATER ABSORPTION - UNI EN ISO 10545-3

For products: all products

Absorption is the ceramic product capacity for water penetration. Obviously, this is greatly important for the determination of the product mechanical features.

Porcelain stoneware belongs to Bla group that identifies a water absorption value: $E_b < 0.5\%$

ПРЕДЕЛ ПРОЧНОСТИ НА ИЗГИБ UNI EN ISO 10545-4

Для каких продуктов: всех

Предел прочности на изгиб – это предельное значение нагрузки на три точки поверхности плитки, при которой плитка не ломается. Значение измеряется в N/mm²

Керамический гранит относится к группе Bla, в которой минимальное значение прочности на изгиб:

$R_b > 35 \text{ N/mm}^2$ $S > 1300 \text{ N}$

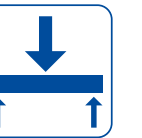

RESISTENZA ALLA FLESSIONE - UNI EN ISO 10545-4

Per quali prodotti: tutti

La resistenza alla flessione è un valore limite di carico applicato su tre punti che la piastrella può sopportare senza arrivare a frattura. Il valore viene espresso in N/mm².

Il grès porcellanato appartiene al gruppo Bla che identifica un valore minimo di resistenza alla flessione:

$R_b > 35 \text{ N/mm}^2$ $S > 1300 \text{ N}$

BENDING RESISTANCE - UNI EN ISO 10545-4

For products: all products

Bending resistance is the maximum load applied at three points that the tile can bear without breaking. The level is expressed in N/mm². Porcelain stoneware belongs to Bla group that identifies a bending resistance value:

$R_b > 35 \text{ N/mm}^2$ $S > 1300 \text{ N}$

УСТОЙЧИВОСТЬ К ГЛУБОКОМУ ИСТИРАНИЮ - UNI EN ISO 10545-6

Для каких продуктов: Неглазурованный керамический гранит, обозначаемый UGL

Тест проводится на неглазурованных поверхностях (UGL) с целью определения количества материала, который удаляется в результате воздействия абразивного диска (150 оборотов). Керамический продукт тем прочнее, чем меньше масса материала, удаленного воздействием диска.



RESISTENZA ALL'ABRASIONE PROFONDA - UNI EN ISO 10545-6

Per quali prodotti: Gres porcellanato smaltato denominato UGL

Il test viene effettuato su superfici non smaltate (UGL) al fine determinare il quantitativo di materiale che viene rimosso a seguito dell'azione di un disco abrasivo (150 giri). Il prodotto ceramico risulta essere tanto più resistente quanto minore è l'entità del materiale asportato dal disco.

DEEP ABRASION RESISTANCE - UNI EN ISO 10545-6

For products: Full-body and full-body coloured porcelain stoneware classified UGL

This test is done on unglazed surfaces (UGL) and aims to determine the quantity of material removed by the action of an abrasive disc (150 revs). The less material removed by the disc implies a stronger ceramic product.

РАЗМЕРЫ И ПРАВИЛЬНОСТЬ ФОРМЫ

Le caratteristiche tecniche di regolarità /
The technical characteristics of regularity

Геометрические характеристики определяют способность партии плиток обеспечить ровную облицовку, без выпуклостей или вогнутостей, без уступов между смежными плитками, с прямыми и ровными швами.

Плитки одной партии могут незначительно отличаться между собой по размерам или иметь лёгкие допустимые отклонения по планетарности : эти отклонения проверяются по окончании производственного процесса на линии сортировки до упаковки при помощи соответствующих измерительных устройств, настроенных с учётом предусмотренных стандартами допусков.

По такой системе определяются «калибры». Изготовленные плитки затем в ходе сортировки группируются по калибрам: это с одной стороны гарантирует минимальные размерные отличия между плитками одной партии, а с другой – позволяет установить для каждого калибра фактическое отклонение размера плиток от номинального.

Italon, как и все ведущие европейские и мировые производители плиток, определяет размеры и правильность формы своих изделий на основе международных стандартов ISO. По стандартам ISO, допускается $\pm 2\%$ -ое (максимум 5 мм) отклонение производственных размеров от номинальных, при этом такое отклонение обязательно указывается на упаковке. Следовательно, чтобы узнать фактический размер плиток Italon, важно внимательно прочитать информацию, напечатанную на коробках.

Все продукция Italon отвечает также всем требованиям ГОСТа 6787-2001.

Le caratteristiche tecniche di regolarità definiscono l'idoneità di un lotto di piastrelle a consentire la realizzazione di una piastrellatura "regolare", ovvero esente da difetti quali avvallamenti, gobbe, gradini fra piastrelle adiacenti, fughe irregolari ecc.

È inevitabile che fra le piastrelle di uno stesso lotto possano sussistere differenze dimensionali o piccoli scostamenti della planarità della superficie: tali differenze devono essere controllate al termine del processo produttivo prima del confezionamento con appositi dispositivi di misura (calibratrici, planar, etc) opportunamente regolati rispetto alle tolleranze previste dalle norme di riferimento.

In questo modo si determinano i "calibri". Le piastrelle prodotte vengono raggruppate durante il processo di scelta in raggruppamenti detti calibri, che servono da un lato a garantire scostamenti minimi in termini dimensionali tra una piastrella e l'altra dello stesso calibro e dall'altro a definire per ogni calibro le deviazioni dimensionali delle piastrelle appartenenti a tale calibro rispetto alle dimensioni nominali di fabbricazione.

Italon, come tutti i principali produttori europei e mondiali di ceramica, ha adottato le norme internazionali ISO come parametri per determinare le proprie caratteristiche di regolarità. Secondo le norme ISO la dimensione di fabbricazione può discostarsi del $\pm 2\%$ (fino ad un massimo di 5 mm) dalla dimensione nominale e deve essere indicata sugli imballaggi delle piastrelle. Per conoscere quindi la dimensione effettiva delle piastrelle italon è fondamentale verificare le informazioni scritte sugli imballaggi delle sue piastrelle.

Ovviamente i prodotti italon sono conformi anche alle normative russe ghost 6787-2001.

The regularity features define the suitability of a batch of ceramic tiles and their ability to create a "regular" tiled surface, that is to say a surface free from faults such as subsidence, bumps, steps between adjacent tiles, irregular grout lines, etc.

It is inevitable that, in any given batch of tiles, there will be tiles with slightly different dimensions or planarity: these variations must be looked for at the end of the production process and before the packaging of tiles, using the adequate measurement tools (calibrators, planar, etc), which must also be properly set depending on the tolerances specified for the standards of the tile.

The calibre is determined by re-grouping the manufactured tiles according to calibre class during the selection phase of the production process, which has the twofold benefit of on one hand guaranteeing that tiles of the same calibre class have the smallest variation possible from each other, and, on the other hand, ensuring that there is also the smallest variation possible between calibre classes and nominal manufacturing dimensions.

Along with all other leading European and International tile producers, Italon adopts the ISO standard as the parameter to define regularity features. According to the ISO standards, the manufacturing dimension can shift $\pm 2\%$ (up to a maximum of 5 mm) from the nominal dimension, although this must be clearly stamped on the packaging. Therefore, in order to understand the effective size of Italon's ceramic tiles, it is important to check the information written on the packaging of tiles.

Italon products also comply with the Russian Ghost 6787-2001 standards.

ПРИЛОЖЕНИЕ А - ТАБЛИЦА А.1 - ПРИМЕР КОНТРОЛЯ ВЫПУСКАЕМОЙ ПРОДУКЦИИ ПО КАЛИБРАМ

Allegato A - Tabella A.1 - Esempio di verifica dei prodotti fabbricati /
Annex A - Chart A.1 - Check of manufactured products

Координационный размер 800 мм x 1600 мм

Tabella corrispondenza calibri 800 mm x 1600 mm
Calibers in format 800 mm x 1600 mm

Калибр Calibro - Calibre	Размер Dimensione - Size
08	798x1598 мм
0	799x1600 мм

Координационный размер 200 мм x 1600 мм

Tabella corrispondenza calibri 200 mm x 1600 mm
Calibers in format 200 mm x 1600 mm

Калибр Calibro - Calibre	Размер Dimensione - Size
08	198x1598 мм

Координационный размер 800 мм x 800 мм

Tabella corrispondenza calibri 800 mm x 800 mm
Calibers in format 800 mm x 800 mm

Калибр Calibro - Calibre	Размер Dimensione - Size
08	798x798 мм
09	799x799 мм

Координационный размер 600 мм x 1200 мм

Tabella corrispondenza calibri 600 mm x 1200 mm
Calibers in format 600 mm x 1200 mm

Калибр Calibro - Calibre	Размер Dimensione - Size
05	595x1193 мм
06	596x1195 мм
07	597x1197 мм

Координационный размер 300 мм x 1200 мм

Tabella corrispondenza calibri 300 mm x 1200 mm
Calibers in format 300 mm x 1200 mm

Калибр Calibro - Calibre	Размер Dimensione - Size
05	294x1193 мм
06	295x1195 мм
07	296x1197 мм

Координационный размер 200 мм x 1200 мм

Tabella corrispondenza calibri 200 mm x 1200 mm
Calibers in format 200 mm x 1200 mm

Калибр Calibro - Calibre	Размер Dimensione - Size
05	195x1193 мм
06	196x1195 мм
07	197x1197 мм

Координационный размер 600 мм x 600 мм

Tabella corrispondenza calibri 600 mm x 600 mm - Calibers in format 600 mm x 600 mm

Калибр Calibro - Calibre	Размер Dimensione - Size	Калибр Calibro - Calibre	Размер Dimensione - Size
05	595x595 мм	0	600x600 мм
06	596x596 мм	1	601x601 мм
07	597x597 мм	2	602x602 мм
08	598x598 мм	3	603x603 мм
09	599x599 мм	4	604x604 мм

Координационный размер 590 мм x 590 мм

Tabella corrispondenza calibri 590 mm x 590 mm - Calibers in format 590 mm x 590 mm

Калибр Calibro - Calibre	Размер Dimensione - Size	Калибр Calibro - Calibre	Размер Dimensione - Size
05	585x585 мм	0	590x590 мм
06	586x586 мм	1	591x591 мм
07	587x587 мм	2	592x592 мм
08	588x588 мм	3	593x593 мм
09	589x589 мм	4	594x594 мм

Координационный размер 450 мм x 900 ммTabella corrispondenza calibri 450 mm x 900 mm
Calibers in format 450 mm x 900 mm

Калибр Calibro - Calibre	Размер Dimensione - Size
05	445x893 мм
06	446x895 мм
07	447x897 мм

Координационный размер 225 мм x 900 ммTabella corrispondenza calibri 225 mm x 900 mm
Calibers in format 225 mm x 900 mm

Калибр Calibro - Calibre	Размер Dimensione - Size
05	221,5x893 мм
06	222x895 мм
07	222,5x897 мм

Координационный размер 450 мм x 450 мм

Tabella corrispondenza calibri 450 mm x 450 mm - Calibers in format 450 mm x 450 mm

Калибр Calibro - Calibre	Размер Dimensione - Size	Калибр Calibro - Calibre	Размер Dimensione - Size
05	445x445 мм	0	450x450 мм
06	446x446 мм	1	451x451 мм
07	447x447 мм	2	452x452 мм
08	448x448 мм	3	453x453 мм
09	449x449 мм	4	454x454 мм

Координационный размер 300 мм x 300 мм

Tabella corrispondenza calibri 300 mm x 300 mm - Calibers in format 300 mm x 300 mm

Калибр Calibro - Calibre	Размер Dimensione - Size	Калибр Calibro - Calibre	Размер Dimensione - Size
05	295x295 мм	0	300x300 мм
06	296x296 мм	1	301x301 мм
07	297x297 мм	2	302x302 мм
08	298x298 мм	3	303x303 мм
09	299x299 мм	4	304x304 мм

Координационный размер 75 мм x 300 мм

Tabella corrispondenza calibri 75 mm x 300 mm - Calibers in format 75 mm x 300 mm

Калибр Calibro - Calibre	Размер Dimensione - Size	Калибр Calibro - Calibre	Размер Dimensione - Size
05	73,8x295,0 мм	0	75,0x300,0 мм
06	74,0x296,0 мм	1	75,3x301,0 мм
07	74,3x297,0 мм	2	75,5x302,0 мм
08	74,5x298,0 мм	3	75,8x303,0 мм
09	74,8x299,0 мм	4	76,0x304,0 мм
		5	76,3x305,0 мм

Координационный размер 400 мм x 800 ммTabella corrispondenza calibri 400 mm x 800 mm
Calibers in format 400 mm x 800 mm

Калибр Calibro - Calibre	Размер Dimensione - Size
WS Rectified	397x795 мм

Координационный размер 250 мм x 750 ммTabella corrispondenza calibri 250 mm x 750 mm
Calibers in format 250 mm x 750 mm

Калибр Calibro - Calibre	Размер Dimensione - Size
08	248x748 мм
09	249x749 мм
0	250x750 мм
1	251x751 мм
2	252x752 мм

КЕРАМОГРАНИТ ОКРАШЕННЫЙ В МАССЕ

Gres porcellanato colorato in massa /
Full body coloured porcelain stoneware



Классификация по EN 14411 (ISO 13006), приложение G, группа B Ia - UGL

Classificazione secondo EN 14411 (ISO 13006) annesso G Gruppo B Ia - UGL

Classification in accordance with EN 14411 (ISO 13006) annex G standards B Ia - UGL

	ТЕХНИЧЕСКИЕ ХАРАКТЕРИСТИКИ CARATTERISTICA TECNICA TECHNICAL FEATURE	NORMA NORMA NORM	ELITE	Natural STONE	Natural WOOD		
	Размер Dimensione Size	ISO 10545-2	Соответствует Conforme In accordance				
	Водопоглощение* Assorbimento % d'acqua* Water absorption*	ISO 10545-3	≤ 0,1%	≤ 0,1%	≤ 0,1%		
	Прочность при изгибе* Resistenza alla flessione* Bending strength*	ISO 10545-4	≥ 43 N/mm ²	≥ 47 N/mm ²	≥ 47 N/mm ²		
	Стойкость к глубокому истиранию* Resistenza all'abrasione profonda* Deep scratch resistance*	ISO 10545-6	≤ 145 mm ³	≤ 145 mm ³	≤ 145 mm ³		
	Коэффициент линейного термического расширения Coefficiente di dilatazione termica lineare Thermal linear expansion coefficient	ISO 10545-8	≤ 7 MK ⁻¹	≤ 7 MK ⁻¹	≤ 7 MK ⁻¹		
	Стойкость к перепадам температур Resistenza agli sbalzi termici Thermal shock resistance	ISO 10545-9	Стойкий Resistente Resistant				
	Расширение под воздействием влаги Dilatazione all'umidità Expansion in humidity	ISO 10545-10	≤ 0,1 (mm/m)	≤ 0,1 (mm/m)	≤ 0,1 (mm/m)		
	Морозостойкость Resistenza al gelo Frost resistance	ISO 10545-12	Стойкий Resistente Resistant				
	Стойкость к воздействию химических веществ* Resistenza all'attacco chimico* Resistance to chemical attack*	ISO 10545-13	Стойкий Resistente Resistant				
	Стойкость к образованию пятен Resistenza alle macchie Resistance to stains	ISO 10545-14	Стойкий Resistente Resistant				
	Сопротивление скольжению** Resistenza allo scivolamento** Slip resistance**	DIN 51130	R 9 (Matt)	R 9 (Matt)	R 9 (Antique)	R 9 (Matt)	R 10 (Grip)
		DIN 51097	A	A + B	A + B	A	A+B

* Средние показатели по двум последним годам производства. Valori medi riferiti agli ultimi due anni di produzione. Average values referred to the last two years production.

** Имеющиеся на предприятии показатели относительно натуральной отделки изделий и показатели тестов, выполненных внешними авторизованными лабораториями; Компания Italon готова подвергнуть тестированию любую партию, которую намереваетесь приобрести.

Valori relativi alla finitura naturale del prodotto e a test effettuati da laboratori esterni accreditati, disponibili in azienda; Italon si rende disponibile alla verifica dell'eventuale lotto interessato all'acquisto.

Values relevant to the natural finishing of the product and to tests carried out by external certified laboratories, available in the company; Italon makes itself available for any verification of purchased lots.

* Для химикатов, используемых в быту и для бассейна. Per prodotti chimici di uso domestico e per piscina. For domestic chemicals and swimming pool additives.

CHARME	CLIMB	wonder	MAGNETIQUE	urban	maison	TIMELESS
Соответствует Conforme In accordance						
≤ 0,1%	≤ 0,1%	≤ 0,1%	≤ 0,1%	≤ 0,1%	≤ 0,1%	≤ 0,1%
≥ 46 N/mm ²	≥ 47 N/mm ²	≥ 47 N/mm ²	≥ 47 N/mm ²	≥ 47 N/mm ²	≥ 47 N/mm ²	≥ 47 N/mm ²
≤ 145 mm ³	≤ 145 mm ³	≤ 145 mm ³	≤ 145 mm ³	≤ 145 mm ³	≤ 145 mm ³	≤ 145 mm ³
≤ 7 MK ⁻¹	≤ 7 MK ⁻¹	≤ 7 MK ⁻¹	≤ 7 MK ⁻¹	≤ 7 MK ⁻¹	≤ 7 MK ⁻¹	≤ 7 MK ⁻¹
Стойкий Resistente Resistant						
≤ 0,1 (mm/m)	≤ 0,1 (mm/m)	≤ 0,1 (mm/m)	≤ 0,1 (mm/m)	≤ 0,1 (mm/m)	≤ 0,1 (mm/m)	≤ 0,1 (mm/m)
Стойкий Resistente Resistant						
Стойкий Resistente Resistant						
Стойкий Resistente Resistant						
R 9 (Matt)	R 10 (Matt)	R 11 (Grip)	R 9 (Matt)	R 9 (Matt)	R 9 (Matt)	R 10 (Grip)
A	A	A+B	A	A+B	A	A+B+C
R 9 (Matt)						
A						

ПРИМ.: Расцветки и эстетические характеристики материалов на иллюстрациях в настоящем каталоге являются ориентировочными.

NOTA: I colori e le caratteristiche estetiche dei materiali illustrati nel presente catalogo sono da ritenersi puramente indicativi.

NOTE: Colours and optical features of the materials illustrated in this catalogue are to be regarded as mere indications.

ГЛАЗУРОВАННЫЙ КЕРАМОГРАНИТ

Gres porcellanato smaltato
Glazed porcelain stoneware



Классификация по EN 14411 (ISO 13006), приложение G, группа B Ia - GL
Classificazione secondo EN 14411 (ISO 13006) annesso G Gruppo B Ia - GL
Classification in accordance with EN 14411 (ISO 13006) annex G standards B Ia - GL

	ТЕХНИЧЕСКИЕ ХАРАКТЕРИСТИКИ CARATTERISTICA TECNICA TECHNICAL FEATURE	НОРМА NORMA NORM	<i>artwork</i>	<i>Class</i>
	Размер Dimensione Size	ISO 10545-2	Соответствует Conforme In accordance	Соответствует Conforme In accordance
	Водопоглощение* Assorbimento % d'acqua* Water absorption*	ISO 10545-3	≤ 0,1%	≤ 0,1%
	Прочность при изгибе* Resistenza alla flessione* Bending strength*	ISO 10545-4	≥ 47 N/mm ²	≥ 47 N/mm ²
	Определение стойкости к поверхностному истиранию PEI Determinazione della resistenza all'abrasione superficiale PEI Abrasion resistance	ISO 10545-7	PEI III Grey / Грэй PEI IV White / Уайт - Beige / Беж	PEI III Black / Блэк PEI IV Beige / Беж PEI V White / Уайт
	Коэффициент линейного термического расширения Coefficiente di dilatazione termica lineare Thermal linear expansion coefficient	ISO 10545-8	≤ 7 МК ⁻¹	≤ 7 МК ⁻¹
	Стойкость к перепадам температур Resistenza agli sbalzi termici Thermal shock resistance	ISO 10545-9	Стойкий Resistente Resistant	Стойкий Resistente Resistant
	Расширение под воздействием влаги Dilatazione all'umidità Expansion in humidity	ISO 10545-10	≤ 0,1 (mm/m)	≤ 0,1 (mm/m)
	Морозостойкость Resistenza al gelo Frost resistance	ISO 10545-12	Стойкий Resistente Resistant	Стойкий Resistente Resistant
	Стойкость к воздействию химических веществ* Resistenza all'attacco chimico* Resistance to chemical attack*	ISO 10545-11	Стойкий Resistente Resistant	Стойкий Resistente Resistant
	Стойкость к образованию пятен Resistenza alle macchie Resistance to stains	ISO 10545-13	Стойкий Resistente Resistant	Стойкий Resistente Resistant
	Сопротивление скольжению** Resistenza allo scivolamento** Slip resistance**	DIN 51130	R 9	R 10
		DIN 51097	A+B	A+B

* Средние показатели по двум последним годам производства. Valori medi riferiti agli ultimi due anni di produzione. Average values referred to the last two years production.

** Имеющиеся на предприятии показатели относительно натуральной отделки изделий и показатели тестов, выполненных внешними авторизованными лабораториями; Компания Italon готова подвергнуть тестированию любую партию, которую намереваетесь приобрести.

Valori relativi alla finitura naturale del prodotto e a test effettuati da laboratori esterni accreditati, disponibili in azienda; Italon si rende disponibile alla verifica dell'eventuale lotto interessato all'acquisto. Values relevant to the natural finishing of the product and to tests carried out by external certified laboratories, available in the company; Italon makes itself available for any verification of purchased lots.

* Для химикатов, используемых в быту и для бассейна. Per prodotti chimici di uso domestico e per piscina. For domestic chemicals and swimming pool additives.

ПРИМ.: Расцветки и эстетические характеристики материалов на иллюстрациях в настоящем каталоге являются ориентировочными.

NOTA: I colori e le caratteristiche estetiche dei materiali illustrati nel presente catalogo sono da ritenersi puramente indicativi.

NOTE: Colours and optical features of the materials illustrated in this catalogue are to be regarded as mere indications.

КЕРАМОГРАНИТ ОКРАШЕННЫЙ В МАССЕ

Gres porcellanato colorato in massa /
Full body coloured porcelain stoneware



Классификация по EN 14411 (ISO 13006), приложение G, группа B la - UGL
Classificazione secondo EN 14411 (ISO 13006) annesso G Gruppo B la - UGL
Classification in accordance with EN 14411 (ISO 13006) annex G standards B la - UGL

	ТЕХНИЧЕСКИЕ ХАРАКТЕРИСТИКИ CARATTERISTICA TECNICA TECHNICAL FEATURE	НОРМА NORMA NORM	SKYLINE	EVERSTONE
	Размер Dimensione Size	ISO 10545-2	Соответствует Conforme In accordance	
	Водопоглощение • Assorbimento % d'acqua • Water absorption •	ISO 10545-3	≤ 0,1%	≤ 0,1%
	Прочность при изгибе • Resistenza alla flessione • Bending strength •	ISO 10545-4	≥ 47 N/mm ²	≥ 44 N/mm ²
	Стойкость к глубокому истиранию • Resistenza all'abrasione profonda • Deep scratch resistance •	ISO 10545-6	≤ 145 mm ³	≤ 145 mm ³
	Коэффициент линейного термического расширения Coefficiente di dilatazione termica lineare Thermal linear expansion coefficient	ISO 10545-8	≤ 7 МК ⁻¹	≤ 7 МК ⁻¹
	Стойкость к перепадам температур Resistenza agli sbalzi termici Thermal shock resistance	ISO 10545-9	Стойкий Resistente Resistant	
	Расширение под воздействием влаги Dilatazione all'umidità Expansion in humidity	ISO 10545-10	≤ 0,1 (mm/m)	≤ 0,1 (mm/m)
	Морозостойкость Resistenza al gelo Frost resistance	ISO 10545-12	Стойкий Resistente Resistant	
	Стойкость к воздействию химических веществ* Resistenza all'attacco chimico* Resistance to chemical attack*	ISO 10545-13	Стойкий Resistente Resistant	
	Стойкость к образованию пятен Resistenza alle macchie Resistance to stains	ISO 10545-14	Стойкий Resistente Resistant	
	Сопротивление скольжению ** Resistenza allo scivolamento ** Slip resistance **	DIN 51130	R 9 (Matt)	R 9 (Matt)
		DIN 51097	A	A+B

• Средние показатели по двум последним годам производства. Valori medi riferiti agli ultimi due anni di produzione. Average values referred to the last two years production.

•• Имеющиеся на предприятии показатели относительно натуральной отделки изделий и показатели тестов, выполненных внешними авторизованными лабораториями; Компания Italon готова подвергнуть тестированию любую партию, которую намереваетесь приобрести.

Valori relativi alla finitura naturale del prodotto e a test effettuati da laboratori esterni accreditati, disponibili in azienda; Italon si rende disponibile alla verifica dell'eventuale lotto interessato all'acquisto. Values relevant to the natural finishing of the product and to tests carried out by external certified laboratories, available in the company; Italon makes itself available for any verification of purchased lots.

* Для химикатов, используемых в быту и для бассейна. Per prodotti chimici di uso domestico e per piscina. For domestic chemicals and swimming pool additives.

ECLIPSE	AURIS	NOVA
Соответствует Conforme In accordance		
≤ 0,1%	≤ 0,1%	≤ 0,1%
≥ 47 N/mm ²	≥ 47 N/mm ²	≥ 47 N/mm ²
≤ 130 mm ³	≤ 130 mm ³	≤ 130 mm ³
≤ 7 МК ⁻¹	≤ 7 МК ⁻¹	≤ 7 МК ⁻¹
Стойкий Resistente Resistant		
≤ 0,1 (mm/m)	≤ 0,1 (mm/m)	≤ 0,1 (mm/m)
Стойкий Resistente Resistant		
Стойкий Resistente Resistant		
R 9 (Matt)	R 9 (Matt)	R 11 (Grip)
A	A+B	A+B+C
R 9 (Matt)		
A		

ПРИМ.: Расцветки и эстетические характеристики материалов на иллюстрациях в настоящем каталоге являются ориентировочными.

NOTA: I colori e le caratteristiche estetiche dei materiali illustrati nel presente catalogo sono da ritenersi puramente indicativi.

NOTE: Colours and optical features of the materials illustrated in this catalogue are to be regarded as mere indications.

ГОМОГЕННЫЙ КЕРАМОГРАНИТ

Gres porcellanato a tutta massa /
Full body coloured porcelain stoneware

Классификация по EN 14411 (ISO 13006), приложение G, группа B Ia - UGL
Classificazione secondo EN 14411 (ISO 13006) annesso G Gruppo B Ia - UGL
Classification in accordance with EN 14411 (ISO 13006) annex G standards B Ia - UGL

	ТЕХНИЧЕСКИЕ ХАРАКТЕРИСТИКИ CARATTERISTICA TECNICA TECHNICAL FEATURE	НОРМА NORMA NORM	ИЗОБРАЖЕНИЕ IMAGINE
	Размер Dimensione Size	ISO 10545-2	Соответствует Conforme In accordance
	Водопоглощение • Assorbimento % d'acqua • Water absorption •	ISO 10545-3	≤ 0,1%
	Прочность при изгибе • Resistenza alla flessione • Bending strength •	ISO 10545-4	≥ 50 N/mm ²
	Стойкость к глубокому истиранию • Resistenza all'abrasione profonda • Deep scratch resistance •	ISO 10545-6	≤ 130 mm ³
	Коэффициент линейного термического расширения Coefficiente di dilatazione termica lineare Thermal linear expansion coefficient	ISO 10545-8	≤ 7 MK ⁻¹
	Стойкость к перепадам температур Resistenza agli sbalzi termici Thermal shock resistance	ISO 10545-9	Стойкий Resistente Resistant
	Расширение под воздействием влаги Dilatazione all'umidità Expansion in humidity	ISO 10545-10	≤ 0,1 (mm/m)
	Морозостойкость Resistenza al gelo Frost resistance	ISO 10545-12	Стойкий Resistente Resistant
	Стойкость к воздействию химических веществ* Resistenza all'attacco chimico* Resistance to chemical attack*	ISO 10545-13	Стойкий Resistente Resistant
	Стойкость к образованию пятен Resistenza alle macchie Resistance to stains	ISO 10545-14	Стойкий Resistente Resistant
	Сопротивление скольжению ** Resistenza allo scivolamento ** Slip resistance **	DIN 51130	R 9 (Matt)
		DIN 51097	A

• Средние показатели по двум последним годам производства. Valori medi riferiti agli ultimi due anni di produzione. Average values referred to the last two years production.

•• Имеющиеся на предприятии показатели относительно натуральной отделки изделий и показатели тестов, выполненных внешними авторизованными лабораториями; Компания Italon готова подвергнуть тестированию любую партию, которую намереваетесь приобрести.

Valori relativi alla finitura naturale del prodotto e a test effettuati da laboratori esterni accreditati, disponibili in azienda; Italon si rende disponibile alla verifica dell'eventuale lotto interessato all'acquisto. Values relevant to the natural finishing of the product and to tests carried out by external certified laboratories, available in the company; Italon makes itself available for any verification of purchased lots.

* Для химикатов, используемых в быту и для бассейна. Per prodotti chimici di uso domestico e per piscina. For domestic chemicals and swimming pool additives.

PRESTIGE	basic
Соответствует Conforme In accordance	
≤ 0,1%	≤ 0,1%
≥ 47 N/mm ²	≥ 49 N/mm ²
≤ 145 mm ³	≤ 130 mm ³
≤ 7 MK ⁻¹	≤ 7 MK ⁻¹
Стойкий Resistente Resistant	
≤ 0,1 (mm/m)	≤ 0,1 (mm/m)
Стойкий Resistente Resistant	
Стойкий Resistente Resistant	
R 9 (Matt)	R 9 (Matt)
A	A

ПРИМ.: Расцветки и эстетические характеристики материалов на иллюстрациях в настоящем каталоге являются ориентировочными.

NOTA: I colori e le caratteristiche estetiche dei materiali illustrati nel presente catalogo sono da ritenersi puramente indicativi.

NOTE: Colours and optical features of the materials illustrated in this catalogue are to be regarded as mere indications.

НАСТЕННАЯ ПЛИТКА ИЗ БЕЛОЙ ГЛИНЫ

Rivestimento in pasta bianca /
White-body wall tiles



Классификация по EN 14411 (ISO 13006), приложение L, группа B III
Classificazione secondo EN 14411 (ISO 13006) annesso L Gruppo B III
Classification in accordance with EN 14411 (ISO 13006) annex L standards B III

	ТЕХНИЧЕСКИЕ ХАРАКТЕРИСТИКИ CARATTERISTICA TECNICA TECHNICAL FEATURE	НОРМА NORMA NORM	ROOM	3D EXPERIENCE
	Размер Dimensione Size	ISO 10545-2	Соответствует Conforme In accordance	
	Водопоглощение • Assorbimento % d'acqua • Water absorption •	ISO 10545-3	10% < E < 20% E MIN > 9%	10% < E < 20% E MIN > 9%
	Прочность при изгибе • Resistenza alla flessione • Bending strength •	ISO 10545-4	S ≥ 600 N/mm ² R ≥ 20 N/mm ²	S ≥ 600 N/mm ² R ≥ 20 N/mm ²
	Коэффициент линейного термического расширения Coefficiente di dilatazione termica lineare Thermal linear expansion coefficient	ISO 10545-8	≤ 7 МК ⁻¹	≤ 7 МК ⁻¹
	Стойкость к перепадам температур Resistenza agli sbalzi termici Thermal shock resistance	ISO 10545-9	Стойкий Resistente Resistant	
	Расширение под воздействием влаги Dilatazione all'umidità Expansion in humidity	ISO 10545-10	≤ 0,5 (mm/m)	≤ 0,5 (mm/m)
	Устойчивость эмали к кракелюру (старению) Resistenza al cavillo Crazing resistance	ISO 10545-11	Стойкий Resistente Resistant	
	Стойкость к воздействию химических веществ* Resistenza all'attacco chimico* Resistance to chemical attack*	ISO 10545-13	Стойкий Resistente Resistant	
	Стойкость к образованию пятен Resistenza alle macchie Resistance to stains	ISO 10545-14	Стойкий Resistente Resistant	

CHARME EXTRA	ELEMENT	CHARME EVO	TRAVERTINO ⁺	ELITE	CHARME
Соответствует Conforme In accordance					
10% < E < 20% E MIN > 9%	10% < E < 20% E MIN > 9%	10% < E < 20% E MIN > 9%	10% < E < 20% E MIN > 9%	10% < E < 20% E MIN > 9%	10% < E < 20% E MIN > 9%
S ≥ 600 N/mm ² R ≥ 20 N/mm ²	S ≥ 600 N/mm ² R ≥ 20 N/mm ²	S ≥ 600 N/mm ² R ≥ 20 N/mm ²	S ≥ 600 N/mm ² R ≥ 20 N/mm ²	S ≥ 600 N/mm ² R ≥ 20 N/mm ²	S ≥ 600 N/mm ² R ≥ 20 N/mm ²
≤ 7 МК ⁻¹	≤ 7 МК ⁻¹	≤ 7 МК ⁻¹	≤ 7 МК ⁻¹	≤ 7 МК ⁻¹	≤ 7 МК ⁻¹
Стойкий Resistente Resistant					
≤ 0,5 (mm/m)	≤ 0,5 (mm/m)	≤ 0,5 (mm/m)	≤ 0,5 (mm/m)	≤ 0,5 (mm/m)	≤ 0,5 (mm/m)
Стойкий Resistente Resistant					
Стойкий Resistente Resistant					
Стойкий Resistente Resistant					

• Средние показатели по двум последним годам производства. Valori medi riferiti agli ultimi due anni di produzione. Average values referred to the last two years production.
*Для химикатов, используемых в быту и для бассейна. Per prodotti chimici di uso domestico e per piscina. For domestic chemicals and swimming pool additives.

ПРИМ.: Расцветки и эстетические характеристики материалов на иллюстрациях в настоящем каталоге являются ориентировочными.
NOTA: I colori e le caratteristiche estetiche dei materiali illustrati nel presente catalogo sono da ritenersi puramente indicativi.
NOTE: Colours and optical features of the materials illustrated in this catalogue are to be regarded as mere indications.





ИТАЛОН – АО КЕРАМОГРАНИТНЫЙ ЗАВОД

142800, Россия, Московская область, г. Ступино,
Староситненское шоссе, владение 32
Тел. +7 495 2251322 - Факс +7 495 2251346

www.italonceramica.ru